

CHEVROLET ONIX 2023

CHEVROLET



АВТОКӨЛІКТІ ПАЙДАЛАНУ ЖӨНІНДЕГІ НҰСҚАУЛЫҚ

ONIX

**Автокөлікті пайдалану
жөніндегі нұсқаулық**

**ОҚТАНДЫҚ САНЫ 95 БОЛАТЫН
ЭТИЛДЕНДІРІЛМЕГЕН ОТЫНДЫ
ҒАНА ПАЙДАЛАНЫҢЫЗ!**



(8-37 ").

95

!

GM атауы, GM логотипі, CHEVROLET атауы, CHEVROLET фирмалық белгісі, ONIX атауы ж ONIX фирмалық белгісін қоса алғанда, осы нұсқаулықта аталған атаулар, логотиптер, фирмалық белгілер, ұрандар, автокөлік үлгілерінің атаулары ж автокөліктің шанағына орналастырылған ою-өрнектер General Motors LLC компаниясының, оның еншілес порындары, филиалдары немесе лицензиарларының тіркелген сауда белгілері ж (немесе) қызмет көрсету белгілері болып табылады.

Осы нұсқаулықта сипатталған функциялар сіздің көлігіңізде болмауы мүмкін, себебі олар сіздің сатып алуыңызға кірмеген қосымша нұсқалар немесе осы пайдаланушы нұсқаулығы басып шығарылғаннан кейін енгізілген түрленімдер болып табылады. Автокөлікте белгілі бір функцияның бар екендігін растау үшін нақты көлікті сатып алу құжаттамасына жүгініңіз.

Қажет кезде оны пайдалана алу үшін осы нұсқаулықты автокөліктің салонында сақтаңыз.

Chevrolet автокөлігін сатып алғаныңыз үшін алғыс білдіреміз.

МАЗМҰНЫ

1.	Кілттер, есіктер мен терезелер.....	1-1
2.	Орындықтар мен қорғаныс жүйесі.....	2-1
3.	Заттарды сақтауға арналған орын	3-1
4.	Басқару аспаптары мен органдары	4-1
5.	Жарықтандыру.....	5-1
6.	Ақпараттық-ойын сауық жүйесі	6-1
7.	Климат-бақылауды басқару органдары.....	7-1
8.	А	8-1
9.	Автокөлікке күтім жасау	9-1
10.	Сервис ж техникалық қызмет көрсету	10-1
11.	Техникалық деректер.....	11-1
12.	Клиент туралы ақпарат	12-1

ИЕСІНІҢ НАЗАРЫНА

Осы нұсқаулықты қалай пайдалануға
бол ады

▲ !
" "

▲ !
" "



Шартты белгілер



Қауіп, ескерту ж назар аудару

▲ !

Автокөлікте қолданылатын шартты
белгілер

1

КІЛТТЕР, ЕСІКТЕР МЕН ТЕРЕЗЕЛЕР

- КІЛТТЕР МЕН ҚҰЛЫПТАР1-2
- ЕСІКТЕР.....1-9
- АВТОКӨЛІКТИҢ ҚОРҒАНЫСЫ..... 1-10
- СЫРТҚЫ АЙНАЛАР.....1-12
- ІШКІ АЙНАЛАР.....1-13
- ТЕРЕЗЕЛЕР.....1-14
- ТӨБЕ.....1-17

КІЛТТЕР МЕН ҚҰЛЫПТАР

Кілттер

Қосалқы кілттер

Chevrolet

Шығармалы кілт



Ескерту

Кілтсіз қолжетімділік



rke

Есіктің құлыптарын қашықтан басқару жүйесі (кілтсіз қолжетімділік)

- Қашықтықты тексеріңіз. Мүмкін

- " "
 - " "
- , Chevrolet

Құлыптарды қашықтан басқару жүйесінің жұмысы (кілтпен жеткілікті)

30

() . ⇨ 1-2.



Автокөліктегі қашықтан басқару пультін бағдарламалау

Қ
көрсету бұрылыс сигналдарының жарқылымен және (немесе) түймені екінші рет басқан кезде дыбыстық сигналдың қосылуымен жүзеге асырылуы мүмкін. Жеке баптауларды сақтау тарауын қараңыз ⇨ 4-20.

Түймеге басып  айдап әкетуге қарсы тарауын қараңыз ⇨ 1-10.

Сәйкес жиынтықта түймесып және ұстап тұрыңыз,  және терезелер толық жабылады. Терезелерді қашықтан басқару режимі қосылмаса, терезе көтергіштер жұмыс істемейді. Жеке баптауларды сақтау тарауын қараңыз 4-20.



⇨ 1-10.

С



⇨ 4-20.

 : () рет

Батареяны ауыстыру

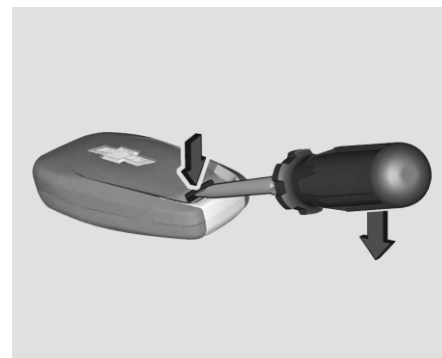

1.



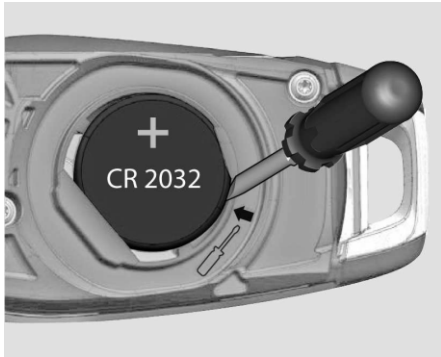

2.
3. CR2032



4. индикациясы
5. асырылуы мүмкін

Құлыптарды қашықтан басқару жүйесінің жұмысы (кілтсіз қолжетімділік)

30

Жеке баптауларды сақтау таруын қараныз
⇨ 4-20

Түймеге басып айдап  кетуге қарсы

⇨ 1-10.

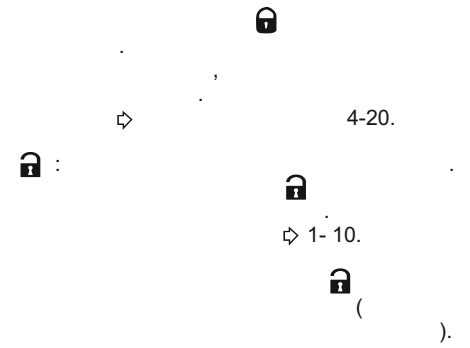

рауын қараныз ⇨ 4-20.
 : Жүк салғыш (болса) тез екі рет басумен ашылады

Кілтсіз қол жеткізу жүйесінің жұмысын басқару (тиісті жиынтықта)

Есіктерді кілтсіз жабу/ ашу

1

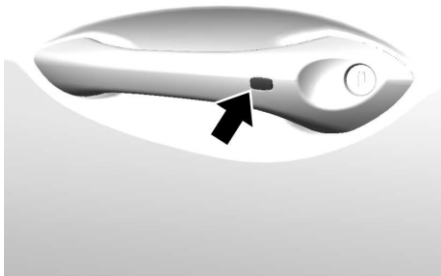

Көлік салонында ұмытылған радио салпыншақ туралы ескерту

⇨ 4- 20.

Автокөліктегі қашықтан басқару пультын бағдарламалау

Қозғалтқышты қашықтан басқару функциясы жоқ кілтпен немесе радио кілтіндегі батарея деңгейі төмен болған кезде іске қосу

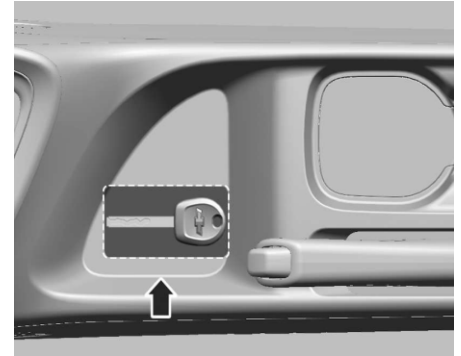

1.

DIC

2.

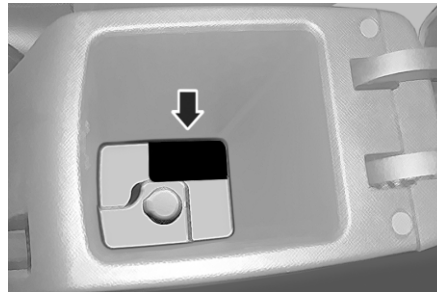

Механикалық беріліс қорабы бар көлікте ілініс басқышын басыңыз немесе тежегіш пен ілініс басқыштарын бірге басыңыз, содан кейін start/STOP (бастау/тоқтау) түймесін басыңыз Автоматты беріліс қорабы бар көлікте берілісті ауыстыру тұтқасын P (тұрақ) немесе N (бейтарап) күйіне қойыңыз, тежегіш басқышты қысыңыз және START / STOP (бастау/тоқтату)түймесін басыңыз.

Батареяны ауыстыру

DIC REPLACE BATTERY
IN REMOTE KEY (

)

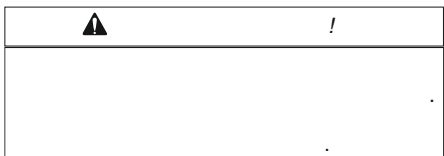

1.

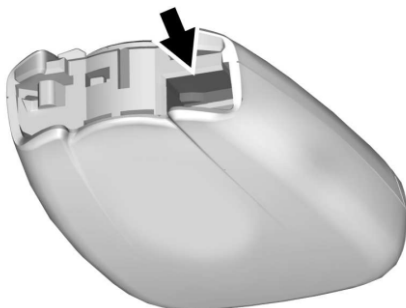

2.



3.

4.

CR2032

5.

Құлыптарды қашықтан басқару
жүйесінің жұмысы



1 0 2 4



Есіктердің құлыптары

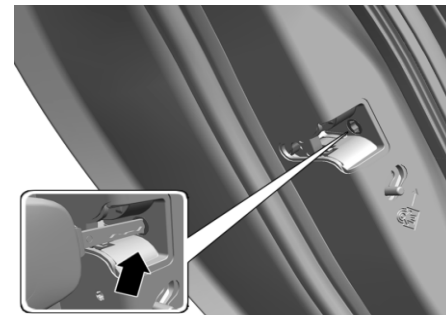
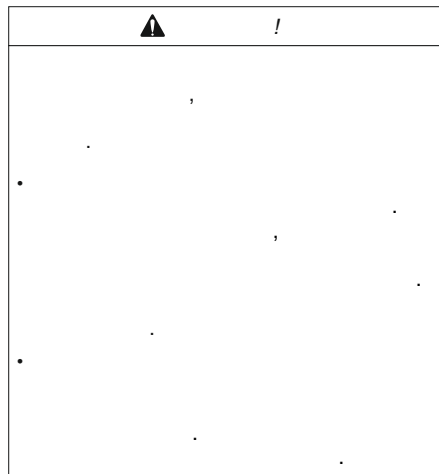
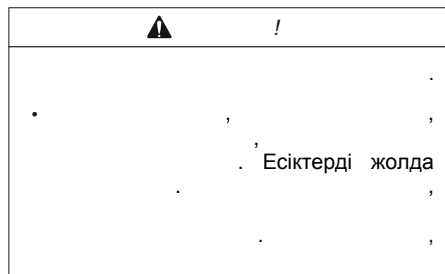

() ⇨ 1-2

()

1-4



⇨ 1-7



Кілтсіз қолжетімділік

(1)

() ⇨ 1-2

() ⇨ 1-4

⇨ 1-7

Есіктің құлыптарын электр бұғаттау



Автоматты құлыптау (АКПП) Есіктің құлыптарын автоматты бұғаттау

()

13 / (8 /)



()

⇨ 4-20

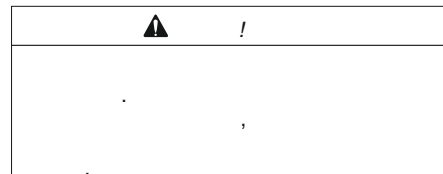

Балалардың қауіпсіздігіне арналған құлыптар



20.

⇨ 4-

Есіктің (МКПП) құлыптарын мех. бұғаттау

15 /

ЕСІКТЕР

Жүк салғыш

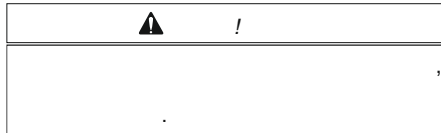

Жүк салғыш

қажет болса:

- Барлық терезелерді жабындар

деңгейін орнатыңыз және желдеткіштің максималды жылдамдығын орнатыңыз. Көрсеткіштегі "Климатты бақылау жүйелерін" қараңыз.

- Егер автокөлікте электр жетегі бар артқы жиналмалы есік болса, есіктің электр жетегін ажыратыңыз.

Ескерту

Ашу



**Төтенше жағдайда жүк салғышты ашу
(бар болса)**

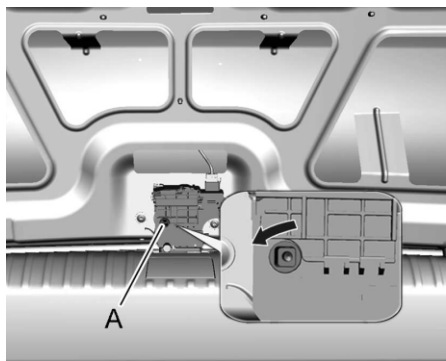

1. ОНЫ ТОЛЫҒЫМЕН а

⇨ 2-5.

2. ()

Жабу

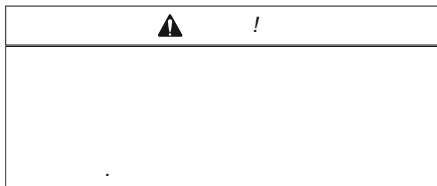

АВТОКӨЛІКТІҢ ҚОРҒАНЫСЫ

Автомобиль дабылы



Дабылды қосу

1. Көлікті өшіріңіз.
2. Көлік құлыптарын келесі әдістердің бірімен құлыптаңыз:
 - Қашықтан басқару салпыншақты пайдаланыңыз.
 - Кілтсіз қол жеткізу жүйелер көмегімен (тиісті жиынтықта).
3. 30 секундтан кейін дабыл қосылады және бақылау тақтасында дабыл жұмыс істеп тұрғанын көрсететін шам баяу жыпылықтай бастайды. Радио кілтіндегі - түймесін қайта басқан кезде дабыл 30 секундтық кідіріссіз бірден қосылады. Егер сіз жүргізушінің есігін радио салпыншақпен ашпай-ақ ашсаңыз, қысқа дыбыстық сигнал беріледі және шамдар ескерту арқылы жыпылықтайды. Егер ескертуден кейін 10 секунд ішінде машинаны іске қоспасаңыз немесе радио салпыншақтағы - түймесін басу арқылы есікті ашпасаңыз, дабыл өшеді. Егер бүйірлік есік, капот немесе жүк салғыш қақпағы дабылды алдын ала өшірмей ашылса, бұрылыс сигналдары мен дыбыстық сигнал шамамен 30 секундқа қосылады. Осыдан кейін келесі штаттан тыс оқиға болған жағдайда дабыл жүйесін қайтадан сигналға қою керек. Егер есіктер кілтпен механикалық түрде құлыпталған болса, автомобильдің дабылы қосылмайды.

Дабылды өшіру

Дабылды күзеттен шығару немесе дабыл

іске қосылған кезде оны өшіру үшін келесі әрекеттердің бірін орындаңыз:

- Құлыптарды қашықтан басқару кілтіндегі - түймесін басыңыз.
 - Кілтсіз кіру жүйесі арқылы құлыптарды ашыңыз (тиісті жиынтықта).
 - Қозғалтқышты іске қосыңыз.
- Көлікті кездейсоқ дабылға қоюды болдырмау үшін:
- Барлық жолаушылар автокөліктен шыққанан кейін және барлық есіктер жабық болғанда көлікті құлыптаңыз.
 - Әрқашан құлпын ашу үшін радио салпыншақтар немесе кілтсіз жүйені пайдаланыңыз (тиісті жиынтықта).
- Жүргізуші есігін кілтпен ашу жүйені қорғаудан шығармайды және дабылды өшірмейді.

Ішке кіру әрекетін қалай анықтауға болады

Егер - түймесін басқан кезде радио кілтіне дыбыстық сигнал берілсе және бұрылыс сигналдары үш рет жыпылықтаса, онда ол дабылда тұрған кезде көліктің ішіне кіруге әрекет жасалды.

Имобилайзердің жұмысы (кілтпен қол жеткізу)

Бұл көлік пассивті ұрлыққа қарсы жүйемен жабдықталған.

Бұл жүйені қолмен орнатудың немесе дабылдан шығарудың қажеті жоқ.

Кілт тұтану тетігінен шығарылған кезде көлік автоматты түрде өшеді.

Автокөлік белгілі бір кілтпен іске қосылған кезде жүйе автоматты түрде өшіріледі. Кілтте автомобильдің иммобилайзерын басқару блогында жазылған кодты жіберетін таратқыш бар, осылайша жүйені автоматты түрде өшіреді. Қозғалтқышты тек тағайындалған кілтпен іске қосуға болады. Кілт зақымдалған кезде көлік іске қосылмауы мүмкін.



Ұрлыққа қарсы жүйені қосу немесе ажырату кезінде проблемалар болған кезде аспаптар комбинациясында иммобилайзердің бақылау шамы жанады. Автокөлікті іске қосуға тырысқанда, тұтану қосулы кезде қауіпсіздік шамы қысқа уақытқа жанады.

Егер қозғалтқыш іске қосылмаса және шам жанып тұрса, жүйеде ақаулық бар. Тұтануды өшіріп, қайталап көріңіз.

Егер қозғалтқыш іске қосылмаса немесе қауіпсіздік шамы сөнбесе, басқа тұтану кілтін қолданып көріңіз. Егер қозғалтқыш басқа кілттен іске қосылмаса, көлікке техникалық қызмет көрсету қажет. Егер көлік іске қосылмаса, онда бірінші кілт зақымдалуы мүмкін. Ұрлыққа қарсы жүйеге техникалық қызмет көрсете алатын және жаңа кілт жасай алатын дилерге хабарласыңыз.

Ұрлыққа қарсы жүйені ажырататын немесе өшіретін кілтті немесе құрылғыны көлікте қалдырмаңыз.

Имобилайзердің жұмысы (кілтсіз қолжетімділік)

Бұл көлік пассивті ұрлыққа қарсы жүйемен жабдықталған.

Бұл жүйені қолмен орнатудың немесе дабылдан шығарудың қажеті жоқ.

Қозғалтқыш өшірілген кезде иммобилайзер автоматты түрде қосылады.

Имобилайзер жүйесі автомобиль іске қосылған кезде немесе тұтану қосалқы жабдықтың қуат режимінде болса және автомобильде жарамды радио салпыншақ болса ажыратылады.

Ұрлыққа қарсы жүйені қосу немесе ажырату кезінде проблемалар болған кезде аспаптар комбинациясында иммобилайзердің бақылау шамы жанады.

СЫРТҚЫ АЙНАЛАР



Жүйеде сіздің көлігіңіздің иммобилайзерді басқару блогында тіркелген кем дегенде бір RKE кілті бар. Автокөлікті тек дұрыс таңдалған RKE кілтінің көмегімен іске қосуға болады.

Егер индикатор  жыпылықтап немесе жанса тұтану қосулы кезде, бұл ақаулықтың бар екендігін көрсетеді және қозғалтқышты іске қосу мүмкін емес. Тұтануды өшіріңіз, содан кейін қозғалтқышты қайтадан іске қосуға тырысыңыз.

Егер  шамы жыпылықтаса немесе үнемі жанып тұрса, қозғалтқышты қосалқы кілтпен іске қосып көріңіз және Chevrolet дилерінен немесе ресми қызмет көрсету орталығынан көмек сұраңыз.

Электр жетегі бар айналар

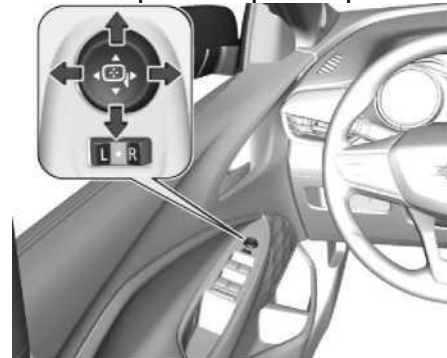

Электрлік реттелетін айналарды басқару органдары жүргізушінің бүйіріндегі есікке орналастырылады.

Сол немесе оң жақ сыртқы айнаны таңдап, оны төрт жақты қосқышпен реттеңіз.

Жиналмалы айналар

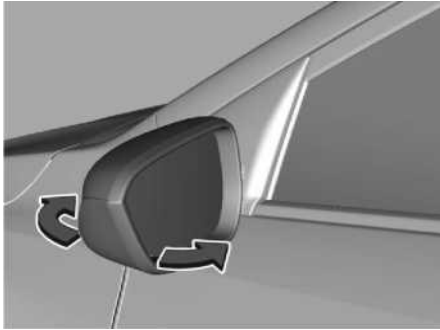



Жаяу жүргіншілердің қауіпсіздігін қамтамасыз ету үшін сыртқы айналар белгілі бір күштің әсерінен бүктеледі. Айнаны жұмыс орнына қайтару үшін оның корпусына аздап қысым жасау керек. Бұл функция сонымен қатар пайдалы, өйткені ол көліктің толық енін азайтады, тұрақ кезінде зақымдану мүмкіндігін азайтады. Қозғалысты бастамас бұрын айналарды жұмыс орнына қойыңыз.

⚠ ҚАУІП!

Айналардың дұрыс реттелуін қадағалаңыз және оларды айналадағы нысандар мен көліктерді көру үшін көлік жүргізу кезінде пайдаланыңыз. Сыртқы айналары бүктелген көлікті пайдалануға тыйым салынады. Айна беттері жүргізушінің көру өрісін ұлғайту үшін дөңес етіп жасалған; дегенмен, нәтижесінде айналадағы заттар олардан әлдеқайда алыс болып көрінеді. Мұны айналарда шағылысқан көліктерге дейінгі нақты қашықтықты бағалау кезінде есте ұстаған жөн. Сонымен қатар, жолақты ауыстырған кезде, айналаңызға қарауды немесе артқы көріністің ішкі айнасындағы жағдайды тексеруді ұмытпаңыз.

Жылытылатын айналар

Батырмасын басу арқылы жұмыс істейді . Артқы терезе жылытқышы қосылған кезде сыртқы артқы көрініс айнасын жылыту да қосылады. Артқы терезені жылыту  1-16 бөлімін қараңыз.

ІШКІ АЙНАЛАР Механикалық артқы көрініс айнасы

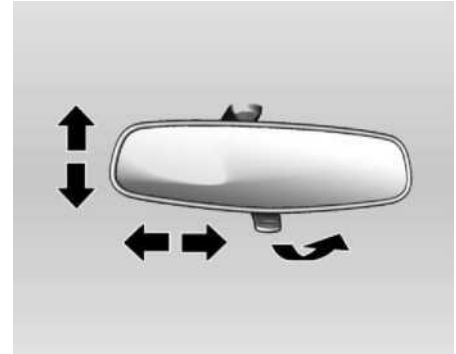

Айнаны ыңғайлы күйге еңкейту арқылы реттеуге  болады. Шағылыстыру қауіпін азайту үшін айна астындағы тұтқаның орнын өзгертіңіз.

⚠ ЕСКЕРТУ!

Айнаны шағылыстыруға қарсы режимге орнатқан кезде айналадағы кескіннің айқындылығы біршама нашарлауы мүмкін. Салондағы артқы көрініс айнасы үшін шағылыстыруға қарсы режимді қолданған кезде ерекше сақ болыңыз.

▲ ЕСКЕРТУ!

Қозғалысты бастамас бұрын, олардың арасындағы жанасуды болдырмау үшін салондағы артқы көрініс айнасын күн сәулесіне қарсы еңкейту арқылы реттеу керек. Бұл салондағы артқы көрініс айнасы екі жазықтықта айналатындығына байланысты. Көлік жүргізу кезінде артқы көріністің шектелуі соқтығысуға әкелуі мүмкін және сіздің немесе басқа көлігіңізге зиян келтіруі және адамдарды жарақаттауы мүмкін.

▲ ЕСКЕРТУ!

Балаларды, қабілетсіз ересектерді немесе үй жануарларын көлікте жалғыз қалдыруға тыйым салынады, әсіресе жылы немесе ыстық ауа-райында терезелері жабық болған кезде. Олар қызып кетуі мүмкін, бұл жылу соққысының зақымдалуына немесе тіпті өліміне әкелуі мүмкін.



Автокөліктің аэродинамикалық қасиеттері жанармай үнемдеу мақсатында жасалған. Бұл артқы терезенің әйнегі төмен түсіп, алдыңғы терезелер жабылған кезде солқылдау дыбысты тудыруы мүмкін. Дыбысты өшіру үшін алдыңғы терезені немесе төбеге арналған люкті ашыңыз.

ТЕРЕЗЕЛЕР

Электр терезе көтергіштер

▲ ҚАУІП!

Электр терезе көтергішті пайдаланған кезде абай болыңыз. Олар жұмыс істеген кезде жарақат алуы мүмкін, әсіресе балалар. Егер артқы орындықтарда балалар болса, артқы есіктердегі электр терезе көтергіштердің қосқыштарын бекітіңіз. Жабу кезінде көзілдірікті терезені қадағалаңыз. Қысылуы мүмкін заттардың жоқтығына көз жеткізіңіз.

Электр терезе көтергіштер тұтану қосулы кезде, қосалқы жабдықтың қуат режимінде, сондай-ақ қосымша жабдықтың электр қуатын өшіруді кешіктіру режимінде жұмыс істейді. 8-16 ⚡ резервтік қуат модулі бөлімін қараңыз. Тұтану өшірілгеннен кейін, терезелер кез-келген есікті ашқан кезде жұмысын тоқтатады.



Терезені түсіру немесе көтеру үшін сәйкесінше, басыңыз немесе терезе көтергіштің қосқышын тартыңыз.

⚠ ҚАУІП!

Басыңызды, қолыңызды және денеңіздің басқа бөліктерін терезеден шығарғанда жарақат алуыңыз мүмкін. Көліктен шықпаңыз. Бала байқаусызда электр терезе көтергішін қосып, тереземен басылып қалуы мүмкін. Кілттерді немесе балаларды көлікте қараусыз қалдыруға тыйым салынады. Электр терезе көтергіштерін дұрыс пайдаланбаған жағдайда ауыр немесе өлімге әкелетін жарақат болуы мүмкін.

Басқару

Электр терезе көтергіштің жұмысын басқару есік панельдерінде орналасқан ажыратқыш пернелердің көмегімен жасауға болады. Терезені ашу үшін қосқышты төмендетіңіз.

Терезені жабу үшін қосқышты көтеріңіз. Терезені қажетті күйге бекіту үшін қосқышты босатыңыз.

Терезе көтергішті бір рет басу арқылы басқару функциясы

Терезе көтергіштер терезені бір рет басу арқылы ашуға немесе жабуға мүмкіндік береді, бұл пернені үнемі ұстап тұрудың қажеті жоқ. Барлық терезелер жылдам түсу және көтерілу мүмкіндігімен жабдықталған. Пернені соңына дейін тартыңыз немесе басыңыз және пернені тұрақты ұстамай, терезені толығымен көтеру немесе түсіру үшін босатыңыз. Терезенің қозғалысын тоқтату үшін қосқышты сол бағытта қайта басыңыз немесе тартыңыз немесе қосқышты кез келген бағытта бастапқы күйіне орнату үшін басқарыңыз.

Электр терезе көтергіштерін инициализациялау

Клемма қалпына келтірілгеннен немесе батарея заряды таусылғаннан кейін есіктің электр терезе көтергіштерін қайта инициализациялау қажет болуы мүмкін. Электр терезе көтергішін бағдарламалау үшін:

1. Барлық есіктерді жабыңыз.
2. Тұтануды қосыңыз.
3. Бағдарламаланатын терезені толық ашпаңыз, оны жабыңыз, содан кейін терезе қосқышын қайтадан тартыңыз.
4. Терезені ашып, терезе толығымен батқаннан кейін ажыратқыш пернесін біраз уақыт басыңыз.
5. Бағдарламаланатын әрбір терезе үшін осы әрекеттерді қайталаңыз.

Қысудан қорғау функциясы

Тиісті жиынтықта терезені бір рет басу арқылы жабу кезінде кедергі анықталған жағдайда, терезе қауіпсіздікті қамтамасыз ету мақсатында автоматты түрде ашылады.

⚠ НАЗАР АУДАРЫҢЫЗ!

Бірнеше рет іске қосылғаннан кейін кептелудің алдын алу мүмкіндігі өшірілуі мүмкін. Терезе қосқыштарын нақты мақсатсыз пайдалануға болмайды.

Жылдам жабу кезінде қысудан қорғау функциясын болдырмау



Төтенше жағдайда қысқыштан қорғау функциясы басқару режимінде өшірілуі мүмкін. Терезенің жұмысын басқару қосқышын екінші орынға толығымен созып ұстап тұрыңыз. Қосқышты ұстап тұрғанша терезе көтеріледі. Бұл режимде терезе оның қозғалыс жолында кедергі болса да жабылады. Терезенің жылдам режимін өшіру кезінде абай болыңыз.

⚠ ҚАУІП!

Егер қысылудың алдын алу функциясы жойылса, терезе көтерілген кезде оның жолындағы затпен соқтығысуы мүмкін. Қысылудың алдын алмас бұрын, терезеде адам денесінің бөліктері немесе заттар жоқ екеніне көз жеткізіңіз. Электр терезе көтергіштерін дұрыс пайдаланбау, сондай-ақ қысылудың алдын алу функциясын болдырмау ауыр жарақатқа немесе адам өліміне әкелуі мүмкін.

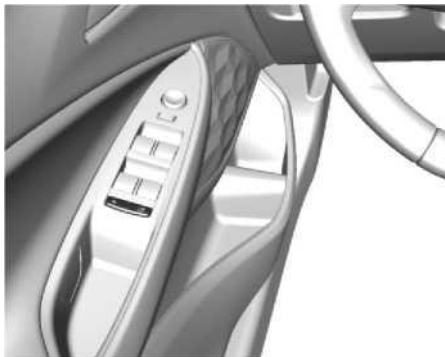
Артқы терезе көтергіштерді балалардан құлыптау



Артқы есіктердегі терезе көтергіштерін ажыратқыштарын құлыптау үшін -  қосқышын пайдалануға  болады. Ажыратқышты қайта басқан кезде  құлыптау өшеді.

Шамадан тыс жүктеме

Терезелерді жиі қайта ашқанда және жапқанда, терезелерді басқару біраз уақытқа өшеді.

Артқы терезені жылыту

- түймесін басу арқылы жұмыс істейді. Қозғалтқыш қосулы кезде жылыту жұмыс істейді және біраз уақыттан кейін автоматты түрде немесе түймені қайта басқан кезде өшеді.

⚠ НАЗАР АУДАРЫҢЫЗ!

Артқы терезені тазалау үшін өткір құралдарды немесе абразивті шыны тазалағыштарды пайдаланбаңыз. Терезелерді тазалағанда немесе артқы терезенің жанында жұмыс жасағанда, қыздыру элементін сызып алмау немесе зақымдамау үшін абай болыңыз.

Күннен қорғайтын күнқағар



Жарқын жарықпен шығылысу болмас үшін күннен қорғаныс қалқандары бүктелуі немесе бүйіріне бұрылуы мүмкін. Екі күннен қорғаныс қалқанында да айналар бар. Қозғалыс кезінде жүргізушінің күннен қорғаныс қалқанында айна жабық болуы керек.

⚠ ҚАУІП!



Күннен қорғайтын қалқандар жолдың, көлік құралдарының және басқа да нысандардың көрінісіне кедергі келтірмейтіндей етіп орналастырылуы керек.

ТӨБЕСІ



Төбенің желдеткіш люгі (егер қарастырылған болса)



1. Төбедегі люк қосқышы
2. Күннен қорғайтын экран қосқыш Егер көлікте мөлдір люк болса, люк жетегі тұтану қосқышы қосалқы жабдықтың (ACC/ACCESSORY) қуат күйінде болғанда немесе қосымша жабдықтың (RAP) қуат өшіру кідірісінде болғанда ғана жұмыс істейді. 8-16 ↻ резервтік қуат модулі бөлімін қараңыз.





Төбедегі люк қосқышын бір рет түрту арқылы ашу және жабу: бір рет түрту арқылы мөлдір люкті ашу үшін  (1) түймесін басып тұрыңыз. Люктің қозғалысын тоқтату үшін қосқышты қайтадан басыңыз. Мөлдір люкті бір рет түрту үшін  (1) пернесін басып тұрыңыз.

Люктің қозғалысын тоқтату үшін қосқышты қайтадан басыңыз.

Ашу/жабу (қол режимі) : мөлдір люкті ашу үшін қосқышты басып тұрыңыз  (1) люк қажетті орынға жеткенге дейін. Жабу үшін басып тұрыңыз  (1).

Желдету: желдету қалпына мөлдір люкті ашу  үшін жабық күйден түймені басыңыз.

Күннен қорғайтын экран қосқышы Бір рет түрту арқылы ашу және жабу: бір рет түрту арқылы күннен қорғайтын пердені ашу үшін басып тұрыңыз . Күннен қорғайтын пердесін бір рет түртумен басыңыз және ұстап тұрыңыз . Люктің қозғалысын тоқтату үшін қосқышты қайтадан басыңыз.

Ашу/жабу: күннен қорғайтын пердені ашу үшін қосқышты басып тұрыңыз және  (2) перде қажетті орынға жеткенше. Пердені жабу үшін  (2) пернесін басыңыз. Мөлдір люкті ашқан  (2) кезде жел дефлекторы автоматты түрде көтеріледі. Люк жабылған  (2) кезде жел дефлекторы алынып тасталады.

Автоматты кері жүріс жүйесі Төбенің мөлдір люгі тек жартылай автоматты режимде жұмыс істейтін автоматты кері жүріс жүйесімен жабдықталған. Егер жартылай автоматты режимде жабылған кезде люктің жолында кедергі болса, кері қозғалыс жүйесі оны анықтайды, жабуды тоқтатады және люкті қайта ашады. Егер қырау немесе басқа факторлар жабуға кедергі келтірсе, люкті қолмен жабуға

болады. Қозғалысты тоқтату үшін қосқышты босатыңыз.

Егер жабылу қиындықтары қыраудан немесе ұқсас жағдайлардан туындаса, кері қозғалыс жүйесін уақытша өшіруге болады. Кері қозғалыс жүйесін уақытша өшіру үшін люкті немесе экранды қолмен жабыңыз. Люктің немесе экранның қозғалысын тоқтату үшін қосқышты босатыңыз.

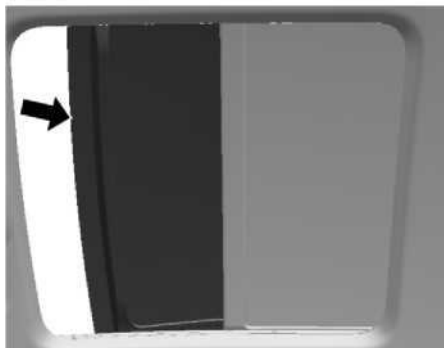

Шаң мен кір люктің тығыздағышы мен бағыттауыштарында жиналуы мүмкін. Бұл төбенің люктерін пайдалану кезінде ақауларға, сондай-ақ шудың пайда болуына әкелуі мүмкін. Суды кетіру жүйесінің бітелуі де мүмкін. Люкті мезгіл-мезгіл ашып, барлық бөгде заттар мен бос кірді алып тастаңыз. Люктің тығыздағышын және шатырдың тығыздағыш аймағын жұмсақ сабын ерітіндісіне малынған таза шүберекпен сүртіңіз. Люктен майды кетірмеңіз. Суды ағызу жүйесіне ағызу қалыпты жағдай.

2 ОРЫНДЫҚТАР МЕН ҚОРҒАНЫС ЖҮЙЕЛЕРІ

- Бас тіректер 2-2
- Алдыңғы орындықтар 2-2
- Артқы орындықтар 2-5
- Қауіпсіздік белдіктері 2-7
- Үрлемелі қауіпсіздік жастықтар жүйесі..... 2-13
- Балаларға арналған қауіпсіздік жүйесі..... 2-19
- Ескерту 2-28

БАС ТІРЕКТЕР

▲ ЕСКЕРТУ!

Егер бас тіректер орнатылмаған немесе дұрыс реттелмеген болса, соқтығысқан кезде мойын мен омыртқаның зақымдану қаупі жоғары. Егер барлық бас тіректер орнатылмаған немесе реттелмеген болса, көлік жүргізуге тыйым салынады. Бас тіректердің биіктігін пайдалану үшін дұрыс күйде болатындай етіп реттеу керек, яғни орындықта адам болса, толығымен көтеріледі.

Артқы орындықтар

Автокөліктің артқы орындықтары реттелетін бас тіректермен жабдықталған.

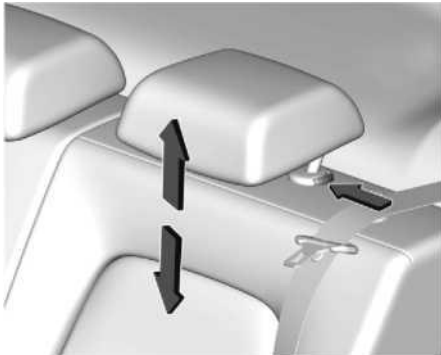

▲ ҚАУІП!

Тек дұрыс реттелген орындықтармен жүріңіз.

АЛДЫҒЫ ОРЫНДЫҚТАР

Орындық қалпы

• Артқы жағына мүмкіндігінше жақын отырыңыз. Орындық пен педаль арасындағы қашықтықты педальдарды басқан кезде аяқтарыңыз сәл бүгілетіндей етіп реттеңіз.



• Иықтар орындықтың артқы жағына мүмкіндігінше жақын болуы керек. Орындықтың артқы бұрышын қолдар руль деңгелегіне оңай жететін және сәл бүгілетін етіп реттеу керек. Рульді деңгелекті айналдыру кезінде

иықтар орындықтың артқы жағына тірелуі керек. Орындықтың артқы жағын тым артқа еңкейтуге рұқсат етілмейді. Артқы жағының бұрышы шамамен 25°аспауын ұсынамыз.

- Руль дөңгелегін реттеңіз. Қараңыз Руль дөңгелегінің қалпын реттеу (егер көзделсе) 4-2.

- Сәйкесінше, орындықтың биіктігін барлық жағынан ашық көру өрісіне ие болу және бақылау тақтасын жақсы көру үшін орнатыңыз.

Орындықтарды реттеу

▲ ҚАУІП!

Қауіпсіздік жастықшасын іске қосу кезінде жарақат алмау үшін сіз руль дөңгелегінен 25 см-ден аз болатын қалыпты алмауыңыз керек.

Кез келген өлшемдегі және пішіндегі бөгде заттарды орындықтардың астына қоюға болмайды, өйткені олар орындықты жылжыту механизмінің жұмысына кедергі келтіруі, орындық жақтауына тірелуі немесе электр компоненттеріне тиіп кетуі мүмкін (егер олар конфигурацияда қарастырылған болса) және сол арқылы осы компоненттер мен пассивті қауіпсіздік жүйесін бұзуы мүмкін. Егер сіз әлі де орындықтың астына бір нәрсені бүктеуіңіз керек болса, алдымен

▲ ҚАУІП!

қол жеткізуді жеңілдету үшін орынды артқы жағына апару ұсынылады.

Реттеу процесінде алақандарды, саусақтарды, аяқтарды немесе дененің басқа бөліктерін орындықтың астына қоюға тыйым салынады, өйткені орындықты жылжыту жарақатқа әкелуі мүмкін.

▲ ҚАУІП!

Көлікті басқарған кезде ешқашан отыруды реттемеңіз, себебі ол ерікті түрде ауысуы мүмкін.

Егер орындықтың орналасуын реттеу қажет болса, ыңғайлы отырыңыз және реттеу үшін тиісті рычагтарды немесе электр жетегі түймелерін пайдаланыңыз (жиынтыққа байланысты).

Орынды дұрыс күйге келтіргеннен кейін, оның мықтап бекітілгеніне көз жеткізу үшін оны алға-артқа жылжытып көріңіз.

Реттеу процесінде басқа жолаушыларға немесе жүкке тиіп кетпеуге тырысыңыз.

Алақандарды, саусақтарды, аяқтарды немесе дененің басқа бөліктерін орындықтың орналасуын реттеу механизміне, оны құлыптау механизміне және басқа металл компоненттеріне ауыстыруға тыйым салынады.

▲ ҚАУІП!

Егер сізге алдыңғы жолаушының отырғышының астынан бірдеңе алу қажет болса, алдымен орынды артқы жағына апарған жөн.



Орындықтың орналасуын реттеу үшін:

1. Орындық жастығының алдыңғы жағындағы тұтқаны орталық бөліктен тартып, орындықтың құлпын ашыңыз.
2. Орынды алға жылжытыңыз және тұтқаны босатыңыз.
3. Орындықтың бекітілгеніне көз жеткізу үшін оны алға-артқа жылжытыңыз.

**Орындық биіктігін реттегіш
(тиісті жиынтықта)**

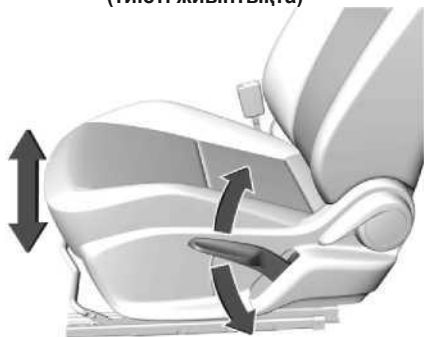

Орындықты көтеру немесе түсіру үшін тұтқаны жоғары немесе төмен жылжытыңыз.

Орындықтың артын еңкейту

⚠ ЕСКЕРТУ!

Көлік жүргізу кезінде көлбеу позиция қауіпті болуы мүмкін. Бұл жағдайда тіпті бекітілген қауіпсіздік белдіктері де қажетті қорғанысты қамтамасыз ете алмайды.

Белдіктің иық тармағы денені ұстамайды. Оның орнына ол сіздің алдыңызда болады. Соқтығысқан жағдайда оған құлап, мойын жарақаты немесе басқа зақым келуі мүмкін.

⚠ ЕСКЕРТУ!

Қауіпсіздік белдігінің белдік тармағы жоғары көтеріліп, асқазанды қыса алады. Барлық жүктеме жамбас сүйектеріне емес, осы аймаққа түседі. Бұл ішкі ағзаларға елеулі зақым келтіруі мүмкін.

Қозғалыс кезінде қауіпсіздік үшін орындықтың артқы жағы тігінен орнатылуы керек. Содан кейін сіз орындықтың артқы жағына ыңғайлы қысылып, қауіпсіздік белдігін тиісті түрде бекітуіңіз керек.



Көлік қозғалысы кезінде арқаңызды еңкейтуге болмайды.

**Еңісті қолмен реттелетін
орындықтардың артқы жағы**

⚠ ЕСКЕРТУ!

Құлыпталмаған арқа соқтығысқанда немесе кенеттен тоқтағанда алға жылжуы мүмкін, бұл сол жерде отырған адамның жарақатына әкелуі мүмкін. Арқаның бекітілуін әрдайым итеріп, тарту арқылы тексеру керек.

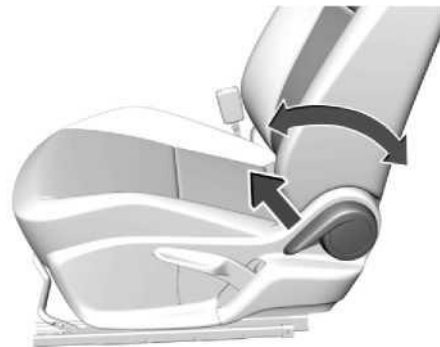

Қолмен реттелетін орындықты еңкейту үшін:

1. Тұтқаны көтеріңіз.
2. Орындықтың артқы жағын дұрыс күйге келтіріп, артқы жағын бекіту үшін тұтқаны босатыңыз.
3. Бекітуді тексеру үшін арқаңызды алға-артқа жылжытыңыз.

АРТҚЫ ОРИНДЫҚТАР

Орындықтың артқы жағын тік күйге қайтару:

1. Орындықтың артқы жағын баспай, тұтқаны ең жоғарғы күйге көтеріңіз, сонда ол өзі тік күйге оралады.
2. Бекітуді тексеру үшін арқанызды алға артқа жылжытыңыз. Орын ерекше шертүмен жаңа күйде бекітілуі керек.



Жылытылатын алдыңғы орындықтар

⚠ ЕСКЕРТУ!

Егер терінің температураның ауытқуын немесе ауырсынуды сезіну қабілеті әлсіресе, орындықтарды жылыту күйікке әкелуі мүмкін. Күйіп қалу қаупін азайту үшін жылыту функциясын өте сақтықпен қолданыңыз, әсіресе ұзақ уақыт бойы. Орындықты көрпе, жастық, қақпақ және т.б. сияқты жылу оқшаулағыш заттармен жаппаңыз. Орындық жылытқышының қызып кетуінің нәтижесі күйік немесе орындықтың зақымдалуы болуы мүмкін.

Орындықты жылыту түймелері (бар болса) орталық панельде орналасқан. Оларды пайдалану үшін автомобиль қозғалтқышын іске қосу керек.



Жүргізушінің  немесе  жолаушының орындық жастығын жылытуды қосу үшін немесе түймесін басыңыз. Жылыту қосулы кезде индикатор жанады. Жылытуды өшіру үшін түймені қайтадан басыңыз.

Орындықтың артқы жағын бүктеу

Артқы орындықтың артқы жағын бүктеуге

болады. Артқы орындықтың артқы жағын бүктеу тәртібі:

1. Алдыңғы орындықтардың артқы жағын тік күйге қойыңыз. Қараңыз Орындықтың артқы жағын бүктеу ⇨ 2-4.

НАЗАР АУДАРЫҢЫЗ!

Артқы орындықтарды қауіпсіздік белдіктерімен бүктеу орындықтарды немесе белдіктерді зақымдауы мүмкін.

Артқы орындықтың артқы жағын бүктемес бұрын
қауіпсіздік белдіктерін
ашу керек және оларды жалпы
жиналған күйге қайтару керек.

2. Артқы орындықтың қауіпсіздік белдігін шешіңіз.

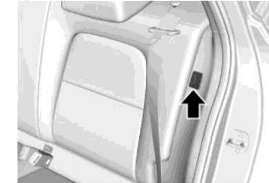

3. Қауіпсіздік белдігінің ілмек қойындысын жинау орнына салыңыз.

2-6 ОРЫНДЫҚТАР МЕН ҚОРҒАНЫС ЖҮЙЕЛЕРІ

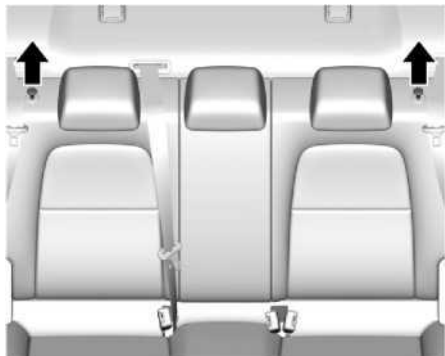

4. Артқы жағын ашу үшін орындықтың артқы жағында орналасқан тұтқаны тартыңыз.
5. Орындықтың артқы жағын алға қарай түсіріңіз.
6. Қажет болса, екінші орындықтың артқы жағы үшін бірдей әрекеттерді қайталаңыз. Орындықтың артқы жағын көтеру үшін:

▲ ЕСКЕРТУ!

Дұрыс емес, нашар бекітілген немесе бұралған қауіпсіздік белдігі апат кезінде қажетті қорғаныс деңгейін қамтамасыз етпейді. қауіпсіздік белдігін дұрыс емес пайдаланатын адам ауыр жарақат алуы мүмкін.

▲ ЕСКЕРТУ!

Артқы орындықтың артқы жағын бастапқы күйіне орнатқаннан кейін, қауіпсіздік

белдіктерінің дұрыс орналасқанына, мықтап бекітілгеніне және бұралмағанына көз жеткізіңіз.

1. Қауіпсіздік белдігі белдікті жинау орнында екенін тексеріңіз.
2. Орындықтың артқы жағын көтеріп, жайылған күйде бекіту үшін оны аздап басыңыз. Артқы жағын екі қолыңызбен басыңыз. Артқы жағын тік күйде мықтап бекіту үшін оны екі жағынан шеттеріне басу керек. Қажет болса, екінші орындықтың артқы жағы үшін бірдей әрекеттерді қайталаңыз.

▲ ЕСКЕРТУ!

Егер орындықтың артқы жағы құлыпталмаған болса, ол күтпеген тоқтау немесе соқтығысу кезінде алға жылжуы мүмкін. Бұл сол жерде отырған адамның жарақатына әкелуі мүмкін. Бекітудің сенімді екеніне көз жеткізу үшін артқы жағын Ілмек аймағында алға қарай тартыңыз.

3. Орындықтың артқы жағы көтерілген кезде, қозғалысты бастамас бұрын оның орнында бекітілгенін тексеру үшін оны алға-артқа жылжытыңыз. Орындықтың қауіпсіздік белдігі артқы орындықтың артқы жағы мен ысырманьң арасында қалмағанын тексеріңіз. Егер орындық пайдаланылмаса, оның артқы жағы жайылған күйде бекітілуі керек.

Жылытылатын артқы орындықтар

▲ ЕСКЕРТУ!

Егер терінің температураның ауытқуын немесе ауырсынуды сезіну қабілеті әлсіресе, орындықтарды жылыту күйікке әкелуі мүмкін. Күйіп қалу қаупін азайту үшін жылыту функциясын өте сақтықпен қолданыңыз, әсіресе ұзақ уақыт бойы. Орындықты көрпе, жастық, қақпақ және т.б. сияқты жылу оқшаулағыш заттармен жаппаңыз. Орындық жылытқышының қызып кетуінің нәтижесі күйік немесе орындықтың зақымдалуы болуы мүмкін.

Орындықты жылыту түймелері (бар болса) алдыңғы орындықтар арасындағы орталық консольде орналасқан. Оларды пайдалану үшін автомобиль қозғалтқышын іске қосу керек.



Жолаушының сол немесе оң орындық жастығын жылытуды қосу үшін немесе пернелерін басыңыз. Жылыту қосылған кезінде, шам жанып тұр.

Жылытуды өшіру үшін түймені қайтадан басыңыз.

⚠ ЕСКЕРТУ!

Адамдарды қауіпсіздік белдігін тиісінше пайдалану мүмкін емес жерде тасымалдауға жол берілмейді. Егер сіз немесе сіздің жолаушыңыз/жолаушыларыңыз қауіпсіздік белдіктерін пайдаланбайтын болса, онда сіз

ҚАУІПСІЗДІК БЕЛДІКТЕРІ

немесе олар қауіпсіздік белдіктерін қолданғаннан гөрі ауыр жарақат алуы мүмкін.

Сіз ауыр жарақат алуыңыз мүмкін немесе тіпті көліктің ішіндегі нәрсеге соғылып немесе одан лақтырылып өлуіңіз мүмкін. Сонымен қатар, белдіксіз адам салондағы басқа жолаушыларды жарақаттауы мүмкін. Жүк бөлімінде, көліктің ішінде немесе сыртында жүру өте қауіпті. Апат кезінде жүк бөліміндегі жолаушылардың ауыр немесе тіпті өлімге әкелетін жарақат алу ықтималдығы жоғары. Жолаушыларға орындықтармен және қауіпсіздік белдіктерімен жабдықталмаған көліктің кез келген аймағында жүруге рұқсат бермеңіз. Барлық жағдайларда қауіпсіздік белдігін тағып, жолаушының/жолаушылардың да дұрыс бекітілгеніне көз жеткізу керек.

Әрбір қауіпсіздік белбеуі бір адамға арналған, бірден бірнеше адамды белбеумен байлау мүмкін емес. Қауіпсіздік белдіктері бойы 150 см-ден аспайтын адамдарға арналмаған. Бойы 150 см-ден аз балаларды тасымалдау кезінде тиісті балаларды ұстау жүйесін қолдану қажет.

Қауіпсіздік белдіктерінің барлық бөлшектерін зақымданудың жоқтығына және олардың жұмыс қабілеттілігіне мезгіл-мезгіл тексеріп отыру қажет.

Қатты зақымданған компоненттерді ауыстыру керек.

ЖКО кейін қауіпсіздік белдіктерін ауыстыру үшін Chevrolet дилеріне хабарласу керек.

Ескерту

Белдіктердің аяқ киіммен немесе өткір заттармен зақымдалмағанына және қысылмағанына көз жеткізіңіз. Белдіктің тартқыш механизміне кірдің түсуін болдырмаңыз.

Көлікте қауіпсіздік белдіктерін еске түсіретін шамдар бар. Қараңыз Бекітілмеген қауіпсіздік белдіктерінің индикаторлары 4-7.

2-8 ОРЫНДЫҚТАР МЕН ҚОРҚАНЫС ЖҮЙЕЛЕРІ

Қауіпсіздік белдіктерін қалай дұрыс пайдалану керек

Көліктегі барлық адамдардың қауіпсіздігін қамтамасыз ету үшін осы ережелерді сақтаңыз.

Қауіпсіздік белдіктері мен балалар, соның ішінде сәбилер мен нәрестелер туралы көбірек білуіңіз керек. Егер бала көлікте жүрсе, қараңыз. Балаларды ұстау құрылғыларын орнатуға болатын орындар 2-19. Келесі ережелерден басқа, балаларға арналған ережелерді оқып, орындаңыз.

Көлікте жүргендердің барлығы үшін белбеу тағу өте маңызды. Статистика көрсеткендей, қауіпсіздік белдіктерін пайдаланбайтындар

соқтығысқан кезде жарақат алу ықтималдығы жоғары.

Қауіпсіздік белдіктерін дұрыс пайдалану үшін белгілі бір ережелерді сақтау керек.

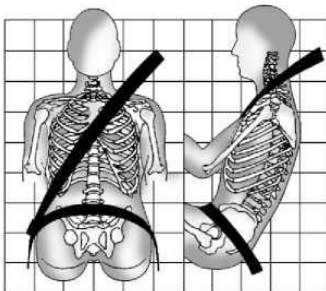

- Сіз тік отыруыңыз керек және аяғыңызды алдыңызға еденге қоюыңыз керек (мүмкін болса).
- Бекіту үшін дұрыс ілмекті/құлыпты пайдалануды ұмытпаңыз.
- Белдік белбеу белбеудің астындағы аймаққа мықтап жабысып, жамбасқа сәл тиіп тұруы керек. Соқтығысу кезінде жүктеме жамбас сүйектеріне түседі және адамның белдіктің астына сырғып кетуі екіталай. Егер белдік жоғарырақ болса, онда жүктеме асқазанға түседі. Бұл ауыр жарақат және тіпті өлімге әкелуі мүмкін.
- Иық белдігі иық пен кеудеден өтуі керек. Дененің бұл бөліктері белдіктің керілу күштеріне басқаларға қарағанда жақсы төтеп

береді. Кенеттен тоқтаған немесе соқтығысқан кезде иық белдігі бітеліп қалады.

▲ ЕСКЕРТУ!

Егер қауіпсіздік белдігі дұрыс бекітілмесе, ауыр жарақат алуға немесе тіпті өлуге болады.

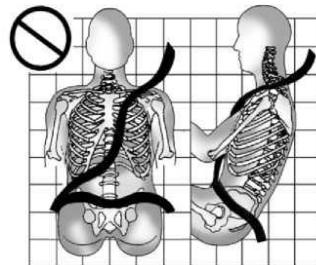

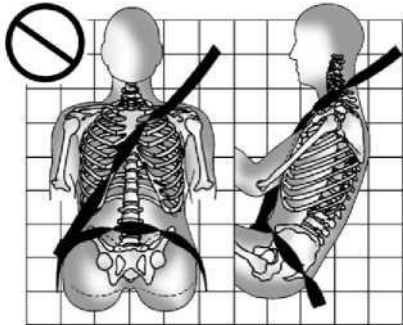

Ешқандай жағдайда белдік немесе иық белдігінің бұралуына немесе босатылуына жол бермеңіз.

Ешбір жағдайда-белдік немесе иық

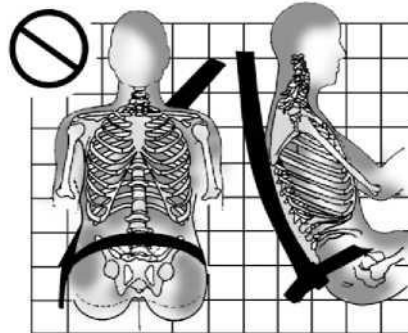

Ешбір жағдайда қауіпсіздік иық белдігінің екі қолдың астында немесе артында өтуіне жол бермеңіз.

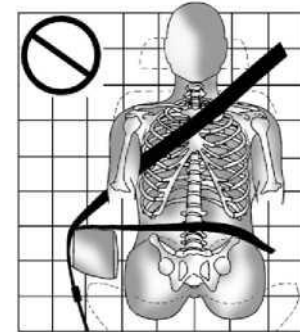

Бекіту үшін дұрыс ілмекті/құлыпты пайдалануды ұмытпаңыз.

белдігінің қолтықтың үстінен өтуіне жол бермеңіз.

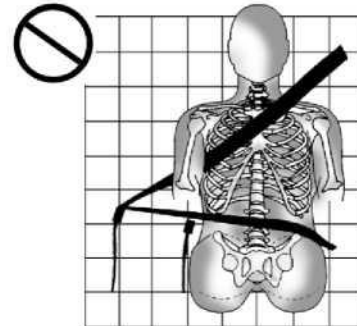
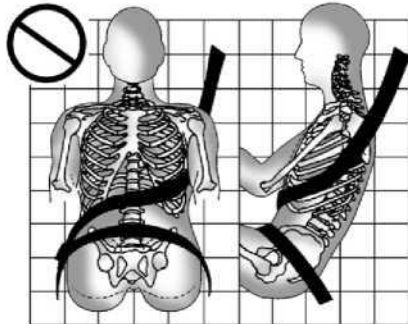

Бел-иық қауіпсіздік белбеуі

Көліктегі барлық орындар белдік иық белдіктерімен жабдықталған.

Төменде белдік иық белдіктерін дұрыс пайдалану бойынша нұсқаулар берілген.

1. Орындықты тік күйге келтіру үшін реттеңіз (егер ол реттелетін болса).

2-10 ОРЫНДЫҚТАР МЕН ҚОРҒАНЫС ЖҮЙЕЛЕРІ

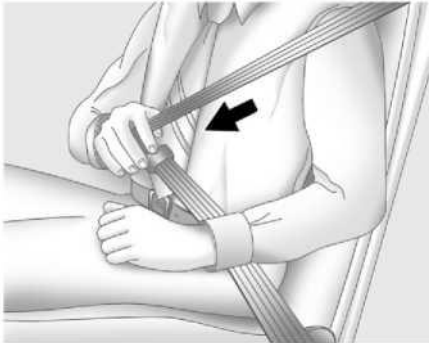

2. Бекіткіш құлақшаны тартып, белдікті өзіңізге қарай тартыңыз. Белдіктің бұралуына жол бермеңіз. Егер сіз белдікті күрт тартсаңыз, ол бітеліп қалуы мүмкін. Егер солай болса, оның құлпын ашу үшін белдікті аздап босату керек. Содан кейін белдікті баяу тартыңыз.

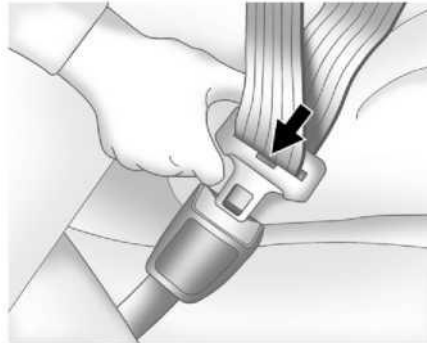

3. Құлыпқа құлақшаны енгізіңіз, сонда ол шертумен бекітіледі. Бекіткішті тексеру үшін ысырма тілін тартыңыз. Қажет болса, оны тез шешуге болатындай етіп, белдікті босату түймесін табыңыз.



4. Бел белдігі тығыз орналасуы үшін белдіктің иық бөлігін тарту керек.



Белдікті ашу үшін құлыптағы түймені басу керек. Белдік жиналған күйге оралуы керек. Қауіпсіздік белдігін алып тастағанда, асықпаңыз. Егер қауіпсіздік белдігінің кез-келген бөлігі алынып тасталған күйге тез оралса, онда көргіш кептеліп қалуы мүмкін, ал белдік кептеліп қалуы мүмкін. Егер бұл күшпен орын алса белдікті тікелей бағытта тартыңыз және көргіштің құлпын ашу үшін оны дереу босатыңыз. Егер сіз белдікті кептелген көргіштен тарта алмасаңыз, сізге қызмет көрсететін автосалонға хабарласыңыз.

Есікті жаппас бұрын, белдіктің есікке ілінбейтініне көз жеткізу керек. Егер ол есікпен қатты қысылса, есікті де, қауіпсіздік белдігін де зақымдауы мүмкін.

Иық белдігінің биіктігін реттегіш

Автокөлік жүргізуші орындығына арналған иық белдігінің биіктігін реттегішпен жабдықталған.

Белдіктің иық бөлігі үнемі иықта болатындай биіктікті реттеу керек. Белдік мойынға жақын болуы керек, бірақ оған емес. Қауіпсіздік белдігінің иық тармағының дұрыс таңдалмаған биіктігі апат кезінде оның тиімділігін төмендетуі мүмкін. Қараңыз § 2-8 қауіпсіздік белдіктерін қалай дұрыс пайдалану керек.



Құлыпты ашу түймесін басу арқылы биіктік реттегішін қажетті орынға жылжытыңыз. Белдіктің жоғарғы бекіту нүктесін жоғары жылжыту үшін сәндік төсемді жоғары қарай сырғыту жеткілікті.

Реттегіш дұрыс орынға жылжытылғаннан кейін, оның бекітілуін тексеру үшін көп күш жұмсамай, оны төмен қарай итеріңіз.

Қауіпсіздік белдіктерін алдын ала созу

Автокөліктің алдыңғы орындықтары қауіпсіздік белдіктерін алдын ала созумен жабдықталған.

Ұзартқыштар жасырын болса да, олар қауіпсіздік белдіктері жинағының бөлігі болып табылады. Олар қауіпсіздік белдіктерін алдыңғы соқтығысудың бастапқы кезеңінде тартуға көмектеседі немесе оларды іске қосу үшін шекті

жағдайлар жасалған кезде орташа немесе үлкен күштің артында соқтығысады. Егер автомобиль орындықтарға орнатылған бүйірлік қауіпсіздік жастықтарымен жабдықталған болса, онда қауіпсіздік белдіктерінің алдын ала тартқыштары бүйірлік соққы апаты кезінде де қауіпсіздік белдіктерін тартуға көмектеседі.

Көргіштер бір реттік механизмдер болып табылады. Егер апат салдарынан алдын-ала тартқыштар іске қосылса, олар, мүмкін, қауіпсіздік белдіктері жүйесінің басқа компоненттері ауыстырылуы керек. Қараңыз Апаттан кейін қауіпсіздік белдігі жүйесінің компоненттерін ауыстыру § 2-13.

Көлікке шығу немесе отыру, сондай-ақ салонда болу кезінде шеткі орындықтардың қауіпсіздік белдігіне отырмаңыз.

Қауіпсіздік белбеуіне отыру оның кенептері мен жабдықтарын зақымдауы мүмкін.

Жүктілік кезінде қауіпсіздік белдігін пайдалану

Қауіпсіздік белдіктері барлығына, соның ішінде жүкті әйелдерге арналған. Көлікте жүргендердің бәрі сияқты, егер олар қауіпсіздік белдіктерін елемейтін болса, олар ауыр жарақат алуы мүмкін.



Жүкті әйел де қауіпсіздік белбеуін қолдануы керек, ал белдіктің белдік бөлігі іштің астында мүмкіндігінше төмен болуы керек. Баланы қорғаудың ең жақсы тәсілі-ананың қауіпсіздігін қамтамасыз ету. Егер қауіпсіздік белдігі дұрыс қолданылса, көлік соқтығысқан кезде ұрық жарақат алмауы мүмкін. Жүкті әйелдер үшін, басқалар сияқты, қауіпсіздік белдіктерінің тиімділігі олардың дұрыс қолданылуына байланысты.

Қауіпсіздік жүйесін тексеру

Қауіпсіздік белдіктерін еске түсіретін индикатордың жарамды күйін, барлық ілмектердің, ілмектердің, белдік катушкаларының, иық таспаларын биіктікке реттеу механизмдерінің (бар болса) және белдік бекіткіштерінің күйін мезгіл-мезгіл тексеріңіз. Белдіктердің бос немесе зақымдалған бөліктері мен қауіпсіздік белдігі жүйесінің жұмысына кедергі келтіруі мүмкін бөліктерін тексеріңіз. Жөндеу мәселелерімен дилерге хабарласу керек. Апат кезінде жыртылған, тозған немесе бұралған қауіпсіздік белдіктері тиімсіз болуы мүмкін. Жыртылған немесе тозған қауіпсіздік белдіктері соққы күшінің әсерінен жарылуы мүмкін. Жыртылған немесе салбыраған белдікті дереу ауыстырыңыз. Егер белдік бұралған болса, оны белдік таспасындағы белдік ілмегін кері бұру арқылы бұрауға болады. Егер бұралған белдікті түзету мүмкін болмаса, көмек алу үшін дилерге хабарласыңыз.

Қауіпсіздік белдігін еске түсіретін жарық индикаторының дұрыстығына көз жеткізіңіз. Қараңыз Бекітілмеген қауіпсіздік белдіктерінің индикаторлары ⇨ 4-7. Қауіпсіздік белдіктерін таза және құрғақ күйде ұстаңыз. Қараңыз Қауіпсіздік белдіктерін күту ⇨ 2-12.

Қауіпсіздік белдіктеріне күтім жасау

Белдіктерді таза және құрғақ күйде ұстаңыз. Қауіпсіздік белдіктерін ұстау және күту ережелерін сақтаңыз. Белдік механизмдері құрғақ болуы керек. Оларда қоқыс пен шаң жиналмайтынына көз жеткізіңіз. Қажет болса, құлыптардың сыртқы беттерін және белдіктердің өзін сабынды сумен сүртуге болады. Құлып механизміне қоқыс пен шаң кірмейтініне көз жеткізіңіз. Егер құлып қоқыспен немесе шаңмен бітеліп қалса, дилерге хабарласыңыз. Жүйенің дұрыс жұмыс істеуін қамтамасыз ету үшін кейбір бөлшектерді ауыстыру қажет болуы мүмкін.

⚠ ЕСКЕРТУ!

Қауіпсіздік белдіктерін ағартуға немесе бояуға тыйым салынады. Бұл олардың беріктігін жоғалтуға әкелуі мүмкін. Соқтығысу кезінде олар жеткілікті қорғауды қамтамасыз етпеуі мүмкін. Белдіктерді тазалау үшін жылы суда сабынның әлсіз ерітіндісін ғана қолдануға рұқсат етіледі. Белдікті құрғатыңыз.

Апаттан кейін қауіпсіздік белдігі жүйесінің компоненттерін ауыстыру

▲ ЕСКЕРТУ!

Көлік соқтығысқан кезде қауіпсіздік белдігі жүйесі зақымдалуы мүмкін. Қауіпсіздік белдіктерінің зақымдалған жүйесін пайдаланатын адам апат кезінде ауыр және тіпті өлімге әкелетін жарақат алуы мүмкін, өйткені ол тиісті қорғанысты қамтамасыз ете алмайды. Соқтығысқаннан кейін қауіпсіздік белдіктері жүйелерінің дұрыс жұмыс істеуін қамтамасыз ету үшін оларды кідіріссіз тексеріп, қажет болған жағдайда компоненттерді ауыстыру қажет.

Кішігірім оқиғалардан кейін белдіктерді ауыстыру қажет болмауы мүмкін. Алайда, апат кезінде тартылған қауіпсіздік белдіктерінің түйіндері босап немесе зақымдалуы мүмкін. Қауіпсіздік белдіктерінің түйіндерін тексеру және қажет болған жағдайда компоненттерді ауыстыру үшін дилерге хабарласу керек. Апат кезінде қауіпсіздік белдігі жүйесі қолданылмаса да, компоненттерді жөндеу және ауыстыру қажет болуы мүмкін. Апаттан кейін немесе жастықтардың дайындық индикаторы болса қауіпсіздік белдіктерінің алдын ала созылуын тексеру қажет.

қауіпсіздік іске қосылғаннан кейін немесе көлік қозғалысы кезінде жануды жалғастырады. Қараңыз үрлемелі қауіпсіздік жастықтарының дайындық шамы.

▲ ЕСКЕРТУ!

Автокөлікті немесе оның бөліктерін көдеге жарату кезінде қауіпсіздік ережелері әрқашан сақталуы керек. Қоршаған ортаға және денсаулыққа зиян келтірмеу үшін көдеге жаратуды уәкілетті қызмет көрсету орталығы жүзеге асыруы керек.

ҮРЛЕМЕЛІ

ҚАУІПСІЗДІК ЖАСТЫҚТАРЫ ЖҮЙЕСІ

Қауіпсіздік жастықтары жүйесі бірқатар жеке жүйелерден тұрады.

Іске қосылған қауіпсіздік жастықтары бірнеше миллисекундта үрленеді. Олар сондай-ақ соқтығысу кезінде жиі байқалмайтындай тез ұшып кетеді.

▲ ҚАУІП!

Егер дұрыс ұсталмаса, қауіпсіздік жастықтары іске қосылып, үрленуі мүмкін. Жүргізуші мүмкіндігінше артқа итеріп, көлікті басқаруды сақтай отырып отыруы керек. Қауіпсіздік жастығына жақын орналасқанда, ол ауыр немесе өлімге әкелуі мүмкін. Кез келген апат кезінде максималды қауіпсіздікті қамтамасыз ету үшін көліктегі барлық адамдар, соның ішінде жүргізуші әрқашан қауіпсіздік белдіктерімен бекітілуі керек. Бұл апат кезінде ауыр немесе өлімге әкелетін жарақат алу қаупін азайтады. Көлік қозғалған кезде қауіпсіздік жастығына жақындамаңыз немесе оған сүйенбеңіз. Қауіпсіздік жастығы бетке немесе денеге зақым келтіруі, сынған көзілдірікпен жарақат алуы немесе іске қосылған кезде үрлену нәтижесінде күйіп қалуы мүмкін.

Ескерту

Электрондық қауіпсіздік жастықтары мен белдік кергіштерін басқару блоктары консольдің орталық бөлігінде орналасқан. Оларға магниттелген заттарды жақындатпау керек.

Қауіпсіздік жастықтарын жабатын панельдерге бөгде заттарды жапсырмаңыз немесе оларды басқа материалдармен жаппаңыз.

Әрбір қауіпсіздік жастығы бір рет іске қосылады. Chevrolet қызмет көрсету орталығында жұмыс істеген қауіпсіздік жастықтарын ауыстырыңыз.

Қауіпсіздік жастықтары жүйесіне өзгерістер енгізуге жол берілмейді, бұл жағдайда автомобиль пайдалануға рұқсатын жоғалтады. Руль дөңгелегін, бақылау тақтасын, барлық қаптау бөлшектерін, есік тығыздағыштарын, тұтқалар мен орындықтарды бөлшектеу Chevrolet қызмет көрсету орталығында орындалуы керек.

Үрлемелі қауіпсіздік жастықтары іске қосылған кезде олардан шыққан ыстық газ күйіп қалуы мүмкін.

▲ ҚАУІП!

Балаларды, сәбилерді, жүкті әйелдерді, қарттарды немесе әлсіз адамдарды жолаушының қауіпсіздік жастықтарымен жабдықталған көліктің алдыңғы орындығына тасымалдауға тыйым салынады. Сондай-ақ, бұл жерге балалар автокреслосын орнатуға тыйым салынады. Апат болған жағдайда, үрлемелі қауіпсіздік жастықшасының соққысы бет жарақатын тудыруы немесе өлімге әкелуі мүмкін.

▲ НАЗАР АУДАРЫҢЫЗ!

Көлікті шұңқырларға немесе қатты жабыны жоқ жолдағы немесе тротуардағы заттарға соғу қауіпсіздік жастықтарын іске қосуы мүмкін. Автомобиль қозғалысы үшін көзделмеген жерлерде, баяу қозғалыңыз қауіпсіздік жастықтары кездейсоқ іске қосылуын болдырмау үшін.

Қараңыз Үрлемелі қауіпсіздік жастықшасының дайындық шамы ☞ 4-8.

Қауіпсіздік жастықтары жүйесімен жабдықталған алдыңғы орындыққа балалар ұстағышын орнату



Балалардың қозғалыс бағытына қарсы ұста құрылғысын оның алдында белсенді қауіпсіздік жастығы бар орындыққа орнатуға қатаң тыйым салынады! Баланың ауыр немесе өлімге әкелетін жарақат алу қаупі! Қауіпсіздік мақсатында балаларды ұста құрылғысы кестеде көрсетілген нұсқаулар мен шектеулер сақталған жағдайда ғана қозғалыс бағыты бойынша орнатылуы керек. Қауіпсіздік жастықшасының болуы туралы ескерту жапсырмалары жолаушының күн сәулесіне қарсы екі жағында орналасқан. Қараңыз "Қауіпсіздік жастығын өшіру".

Алдыңғы қауіпсіздік жастықтары жүйесі

Алдыңғы қауіпсіздік жастықтары жүйесі екі жастықтан тұрады: біреуі рульде және біреуі жолаушы жағында бақылау тақтасында. Бұл жастықтарды AIRBAG жазуы арқылы анықтауға болады.

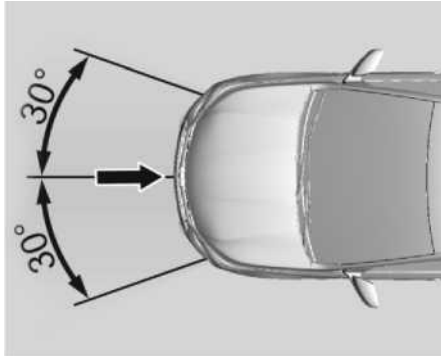

Көрсетілген аймаққа белгілі бір күш әсер еткен жағдайда, алдыңғы қауіпсіздік жастықтары іске қосылады. Тұтану қосулы болуы керек.

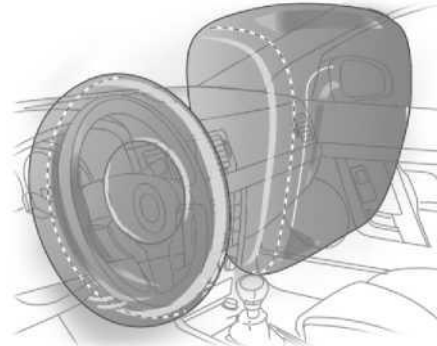

Алдыңғы қауіпсіздік жастықтары-бұл алдыңғы орындықтардың қауіпсіздік белдіктерімен бірге алдыңғы жолаушылардың қауіпсіздігін арттыратын, көлік құралының күрт баяулауымен бірге жүретін алдыңғы соқтығысу кезінде қауіпсіздік құралдары. Олардың мақсаты-ауыр жарақаттардың және/немесе адам өлімінің алдын алу үшін қауіпсіздік белдіктері жеткіліксіз болған кезде бас пен кеудені руль дөңгелегіне немесе құралдар тақтасына қатты соғудан қорғау.

Қауіпсіздік жастықшалары жүйесі ауырлығы аз маңдай соқтығысқан кезде жұмыс істемейді, онда қауіпсіздік белдігі жолаушыларды жеткілікті қорғауды қамтамасыз етеді, бүйірлік соқтығысулар мен артқы соққылар кезінде, аударылу мен сырғанау кезінде, сондай-ақ жолаушы

жоғары қауіптілікпен алға лақтырылған басқа жағдайларда.

Қауіпсіздік жастықтарының іске қосылуы автомобильдің жылдамдығымен және көліктегі адамдар бастан кешіретін теріс үдеу мөлшерімен анықталатынын атап өту маңызды.

Жүйенің іске қосылуын арнайы электрондық модуль басқарады.

Пиропатрондарды қосу командасы алдыңғы орындықтардағы адамдардың руль дөңгелегіне және/немесе бақылау тақтасына соғуын жеңілдететін қауіпсіздік жастықтарын ашады.

Пиропатрон шығаратын қауіпсіздік жастығының дыбысы адамның есту қабілетіне қауіпті емес.

▲ ҚАУІП!

Оңтайлы қорғаныс тек отыру дұрыс күйде орнатылған жағдайда ғана қамтамасыз етіледі.

Қараңыз Орындық позициясы бөліміндегі орындық позициясы \varnothing 2-2. Қауіпсіздік жастығын ашу саласында ешқандай кедергі болмауы керек.

Қауіпсіздік белдігін дұрыс орнатыңыз және мықтап бекітіңіз. Тек осы жағдайда сіз қауіпсіздік жастығымен қорғауға сене аласыз.

Маңызды ұсыныстар

- Ешқашан қауіпсіздік жастығы мен алдыңғы орындықтағы адамның арасына ешқандай заттарды қоймаңыз; іске қосылған кезде

мұндай заттар адамның бағытына лақтырылып, жарақат алуы мүмкін.

- Руль дөңгелегіне немесе бақылау тақтасына кез келген стандартты емес керек-жарақтарды орнатпаңыз, себебі олар қауіпсіздік жастықшасын орналастыруға кедергі келтіруі және жүйені бұзуы мүмкін немесе жолаушыларға қарай лақтырылуы мүмкін, бұл жарақатқа әкеледі.

- Қауіпсіздік жастықтары жүйесінің компоненттеріне өзгерістер енгізуге тыйым салынады. Егер дұрыс қолданылмаса, жүргізуші немесе алдыңғы орындық жолаушысы жарақат алған жастықтар кездейсоқ іске қосылуы мүмкін.

- Қауіпсіздік жастықшаларын басқаратын электрондық жүйе алдыңғы консольде орналасқан. Оның істен шығуын болдырмау үшін консольге магниттік заттарды қоймаңыз.

- Автокөлікті сумен толтырған жағдайда, көмек алу үшін Chevrolet сервис орталығына хабарласыңыз.

- Руль дөңгелегі мен аспаптар панелін бөлшектеуді тек Chevrolet қызмет көрсету орталығында жасауға болады.

- Қауіпсіздік жастығы бір рет іске қосуға арналған. Іске қосылған жастықты Chevrolet қызмет көрсету орталығында дереу ауыстыру қажет.

- Қозғалыс кезінде аузыңызда заттарды ұстамаңыз. Бұл талапты орындамау қауіпсіздік жастығы іске қосылған кезде жарақат алу немесе өлім қаупін айтарлықтай арттырады.

- Автокөлікті жаңа иесіне бере отырып, оған көліктің қауіпсіздік жастықтары жүйесімен жабдықталғанын және осы Нұсқаулықтың нұсқауларын оқып, сақтау қажет екенін хабарлаңыз.

- Жұмыс істемейтін қауіпсіздік жастықтары бар көлікті бөлшектеу өте қауіпті болуы мүмкін. Көлікті қайта кәдеге жарату кезінде көмек алу үшін Chevrolet қызмет көрсету орталығына хабарласыңыз.

Бүйірлік қауіпсіздік жастықтары жүйесі

Бүйірлік қауіпсіздік жастықтары жүйесі барлық алдыңғы орындықтардың артқы жағындағы қауіпсіздік жастықтарын қамтиды. Қауіпсіздік жастықшасын орнату орны AIRBAG (қауіпсіздік жастығы) белгісімен белгіленеді.

Бүйірлік қауіпсіздік жастықшалары жүйесі өте ауыр апат кезінде бүйірлік соққы болған жағдайда іске қосылады. Тұтану қосулы болуы керек.

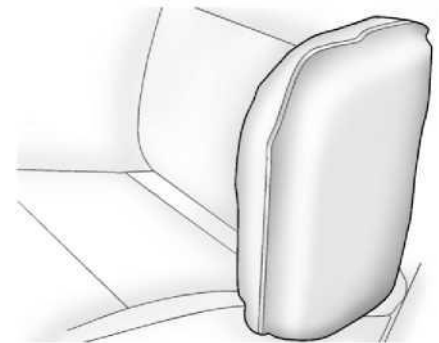

Бұл жағдайда бүйірлік соққы кезінде дене мен жамбас аймағына зақым келтіру қаупі айтарлықтай төмендейді.

⚠ НАЗАР АУДАРЫҢЫЗ!

- Орындық қаптамаларын орнатуға болмайды.
- Түпнұсқа қаптаманы басқа материалдарға, соның ішінде былғарыға ауыстырмаңыз, орындықтарға қорғаныс қақпақтарын қоймаңыз, егер ауыстырылса немесе зақымдалған болса, Chevrolet дилерінен көмек сұраңыз.

▲ НАЗАР АУДАРЫҢЫЗ!

- Алдыңғы орындық пен есіктің арасына дене мүшелері мен заттарды (жастықтарды қоса) қоймаңыз. Алдыңғы орындықтағы жолаушыға есікке сүйеніп отыруға немесе ұйықтауға тыйым салынады. Орындықтың ортасында отыру керек.
- Қауіпсіздік белдіктерін тағуды ұмытпаңыз.

▲ ҚАУІП!

Қауіпсіздік жастығын ашу саласында ешқандай кедергі болмауы керек.

▲ ҚАУІП!

Бүйірлік қауіпсіздік жастықшасының жанында отырған нәрсесте, егер бүйірлік қауіпсіздік жастығы іске қосылса, ауыр немесе тіпті өлімге әкелетін жарақат алу қаупі бар, әсіресе баланың басы, мойны немесе кеудесі іске қосылған кезде қауіпсіздік жастықшасының жанында болса. Ешбір жағдайда балаңызға есікке немесе бүйірлік қауіпсіздік жастығы модулінің жанына сүйенуге рұқсат бермеңіз.

Басты қорғауға арналған қауіпсіздік перделері жүйесі

Қауіпсіздік перделері жүйесі әр жағынан төбе жақтауына орнатылған қауіпсіздік жастықтарын қамтиды. Бұл орындар шатыр тіректеріндегі AIRBAG (қауіпсіздік жастығы) сөзімен көрсетілген.

Бастың қауіпсіздік жастықшалары жүйесі өте

ауыр апат кезінде бүйірлік соққы болған жағдайда іске қосылады. Тұтану қосулы болуы керек.

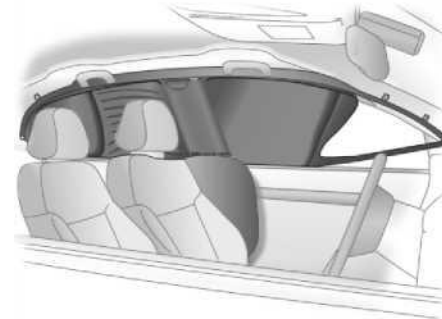

Бүйірлік соққы кезінде бас жарақатының қаупі айтарлықтай төмендейді.

▲ ҚАУІП!

- Қауіпсіздік жастықшасының аймағында қалмаңыз (және заттарды, соның ішінде жастықтарды қалдырмаңыз).
- Есіктердің үстінде орналасқан ілмектерге тек жеңіл киімдерді іліп қойыңыз.
- Ілулі киім қалталарына кез келген заттар самаңыз.
- Көлік қозғалысы кезінде тұтқаларды (есіктердің үстінде) ұстамаңыз.
- Қауіпсіздік белдігін тағуды ұмытпаңыз.
- Алдыңғы немесе артқы есіктерге сүйенбеңіз (есікке сүйеніп ұйықтамаңыз).

Өрқашан орындықтың орталық бөлігінде отырыңыз.

Қауіпсіздік жастықшасының қосқышы

Балаларды ұстау құрылғысын алдыңғы жолаушылар орындығына орнату кезінде алдыңғы жолаушының алдыңғы қауіпсіздік жастықшасын ажырату керек. Бүйірлік жастық, жоғарғы қауіпсіздік пердесі, қауіпсіздік белдігін ұзартқыштар және барлық жүргізуші қауіпсіздік жастықтары қосулы күйінде қалады.





Алдыңғы жолаушының қауіпсіздік жастықшалары жүйесі алдыңғы жолаушының есігі ашылған кезде қол жеткізуге болатын аспаптар панелінің бүйірінде орналасқан ажыратқыштың көмегімен ажыратылады. Жолаушының

2-18 ОРЫНДЫҚТАР МЕН ҚОРҒАНЫС ЖҮЙЕЛЕРІ

қауіпсіздік жастығының күйінің индикаторы төбенің консолінде орналасқан.

Тұтану кілтін пайдаланып қосқышты қажетті күйге қойыңыз:

 (өшірулі.) - алдыңғы жолаушының үрлемелі қауіпсіздік жастығы өшірілген және соқтығысқан жағдайда жұмыс істемейді. Бақылау индикаторы үнемі жанып тұрады. Балаларды ұстайтын құрылғыны орнатқан кезде балаларды ұстайтын құрылғыларды орнатудың x орындары көрсетілген кестені басшылыққа алу керек.

 (қосулы.) - алдыңғы жолаушы қауіпсіздік жастығы қосылды. Балалардың қауіпсіздік жүйесін орнатуға жол берілмейді.

Сендіргіштің қалпын өзгерту тұтану қосулы кезде тек тұрған көлікте қажет.



Егер индикатор жанып тұрса, алдыңғы жолаушының үрлемелі қауіпсіздік жастықшасы жүйесі соқтығысқан жағдайда жұмыс істейді.

Егер екі шам бір уақытта жанып тұрса немесе бірде-бір шам жанбаса, жүйе ақаулы. Ақаулықтың себебін жою үшін Chevrolet дилеріне хабарласыңыз.

ҚАУІП!

Алдыңғы жолаушылар орнында ересек адам болса, алдыңғы жолаушылар қауіпсіздік жастығын қосыңыз.

Өйтпесе, алдыңғы жолаушылар қауіпсіздік жастығы өшірілген орындықты алып жатқан адамға жарақат алу немесе өлім қаупі бар.

Балаларға арналған құрылғыларды орнатуға болатын орындар

Балаларға арналған қауіпсіздік жүйелері
 Артқы орындықтар - балалар ұстағыштарын орнатуға ең ыңғайлы орын. Пайдалану ережелері осы нұсқаулықта сипатталған балаларды ұстау құрылғылары жаңа туған нәрестелер мен жас балалардың қауіпсіздігін қамтамасыз етеді. Баланың жамбастары тым кішкентай, сондықтан стандартты қауіпсіздік белдігі дұрыс қалыпта болмайды. Ол ішке қарай сырғып кетеді, бұл апат кезінде ауыр жарақатқа әкелуі мүмкін.

Балаларды ұстау құрылғыларының жіктелуі

Топ	Салмақ класы
0 топ	10 кг-ға дейін (22)
0+тобы	13 кг-ға дейін (28)
I Топ	9-дан 18 кг-ға дейін (20-дан 39 фунтқа)
II топ	15-тен 25 кг-ға дейін (34-тен 55 фунтқа)
III топ	22-ден 36 кг-ға дейін (49-дан 79 фунтқа дейін)

БАЛАЛАРҒА АРНАЛҒАН ҚАУІПСІЗДІК ЖҮЙЕЛЕРІ

A



B



C

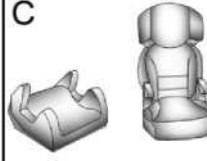

а) 0 және 0 + санаты (автолюлька)



Қауіп!

Егер қауіпсіздік жастығы сөндірілмесе, автолюльканы алдыңғы орындыққа орнатуға тыйым салынады. Апат кезінде қауіпсіздік жастықшасын іске қосу баланың ауыр жарақатына әкелуі мүмкін, себебі оның басы жастыққа тым жақын болады.



- b) I санат (балалар креслосы)
- c) II және III Санаттар (күшейткіш жастық)

Ескерту

Нәрестені ұстайтын құрылғыны дұрыс таңдау үшін баланың жасы мен салмағын ғана емес, сонымен қатар оның қосылуын да ескеру қажет.



Ескерту

Балаларға арналған ұстағышты сатып алмас бұрын, оны берілген орындықта стандартты белдікпен пайдалануға болатынына көз жеткізіңіз.

▲ ЕСКЕРТУ!

- Балаларды тасымалдау кезінде мыналарды сақтау қажет Сіздің еліңізде қолданылатын тиісті заңнама талаптары.
- Кейбір елдерде балаларды ұстау құрылғыларын кейбір жерлерде орнатуға тыйым салынады.
- Нәресте ұстағышының дұрыс орнатылғанына көз жеткізіңіз. Балалар креслосын дұрыс бекітпеу апат кезінде баланың ауыр жарақат алу қаупін едәуір арттырады.
- Балаларды ұстайтын құрылғыларға бөгде заттарды бекітуге немесе оларды қандай да бір қосымша материалдармен жабуға тыйым салынады.
- Көлік салонында бос заттарды ұстауға болмайды. Соқтығысу кезінде олар жолаушыларға ауыр жарақат әкелуі мүмкін.
- Балаларды ұстау құрылғысы қауіпсіздік белбеумен бекітілген немесе ISOFIX бекіту арқылы бекітілген болып қалуы керек тіпті онда бала тасымалданбаса да

▲ ЕСКЕРТУ!

бала кенеттен тежеу жағдайында нәресте ұстайтын құрылғы өз орнынан алға қарай лақтырылмауы үшін.

- Егер артқы орындыққа орнатылған нәресте ұстағышы пайдаланылмаса, оны көліктің ішінен шығарыңыз.
- ЖКО кейін балалар ұстау құрылғыны ауыстыру керек, себебі оның көзге көрінбейтін зақымдануы болуы мүмкін.

Ескерту

Балаларға арналған ұстағыш екеніне көз жеткізіңіз:

- Балаларды ұстау құрылғысын жасаушы мәлімдеген ерекшеліктерге сәйкес келеді.
- Жергілікті заңнамада белгіленген қауіпсіздік талаптарына сәйкестігін растайтын жапсырмасы бар.
- Сіздің көлігіңізге орнатылуы мүмкін

Балалар креслоларын орнатуға болатын орындар

Үш нүктелі қауіпсіздік белдігін пайдаланып нәресте ұстағышын орнатуға болатын орындар.

Массасы және жас класы	Алдыңғы жолаушы орындығында		Артқы орындықтардың бүйір орындықтарында	Ортаңғы артқы орындықта
	Қауіпсіздік жастығы қосылған	Қауіпсіздік жастығы өшірілген		
0-топ: 10 кг дейін немесе шамамен 10 айға дейін	X	және (1,2)	U/L (3)	X
0 + тобы: 13 кг-ға дейін немесе шамамен 2 жасқа дейін	X	U (1,2)	U/L (3)	X
I топ: 9-дан 18 кг-ға дейін немесе шамамен 8 айдан 4 жасқа дейін	X	X	U/L (3,4)	X
II топ: 15-тен 25 кг-ға дейін немесе шамамен 3-тен 7 жасқа дейін	X	X	U/L (3,4)	X
III топ: 22-ден 36 кг-ға дейін немесе шамамен 6-дан 12 жасқа дейін	X	X	U/L (3,4)	X

U: үш нүктелі қауіпсіздік белдігі бар әмбебап типтегі құрылғыларды орнатуға болады.

L: "осы автомобиль үшін" санатындағы балаларды ұстау құрылғысын пайдалану кезінде рұқсат етіледі, "шектеулі қолдану" немесе "жартылай әмбебап түрі". Балаларды ұстау құрылғысы автомобильдің осы түріне мақұлданыуы керек (балаларды ұстау құрылғысына арналған автомобиль түрлерінің тізімін қараңыз).

X: осы орынға осы салмақ санатындағы балаларды ұстау құрылғысын орнатуға тыйым салынады.

(1) Орындықты қажетінше алға қарай сырғытыңыз, орындықтың артқы жағын мүмкіндігінше тік күйге қойыңыз және қауіпсіздік белдігінің иық бұтағы белдіктің жоғарғы бекіткішінен алға қарай созылғанына көз жеткізіңіз.

(2) Орындықтың биіктігін қажетінше реттеңіз, орындықтың артқы жағын мүмкіндігінше тік күйге қойыңыз және құлыптың бүйіріндегі қауіпсіздік белдігінің жақсы тартылғанына көз жеткізіңіз.

(3) Орнатылған нәресте ұстағышының алдында орналасқан алдыңғы орынды мүмкіндігінше алға қарай жылжытыңыз.

(4) Қажет болса, бас тірегің реттеңіз немесе алыңыз.

▲ ҚАУІП!

НАЗАР АУДАРЫҢЫЗ! ӨТЕ ҚАУІПТІ!

Балалардың қозғалыс бағытына қарсы ұстау құрылғысын оның алдында белсенді қауіпсіздік жастығы бар орындыққа орнатуға қатаң тыйым салынады! Баланың ауыр немесе өлімге әкелетін жарақат алу қаупі!

Ескерту

Қолданыстағы заңнаманың талаптары осы нұсқаулықта баяндалған талаптарға қатысты басым күшке ие.

Қауіпсіздік белдігін пайдаланып нәресте ұстағышын бекіту

Егер нәресте ұстағышын бекіту үшін қауіпсіздік белбеуі қолданылса, ұстағыш өндірушісінің нұсқауларын орындаңыз және келесі нұсқауларды орындаңыз:

1. Нәресте ұстағышын орындыққа қойыңыз.
2. Қауіпсіздік белдігінің белдік және иық бөліктерін нәресте ұстағышы арқылы немесе оның айналасына тартыңыз.

Бекіту әдісі балалар ұстау құрылғысының нұсқауларында сипатталған.

3. Тілді құлыпқа енгізіңіз, ол шертүмен бекітілуі үшін.
4. Қауіпсіздік белдігін босату түймесін

іпмектегі нәресте ұстағышының бүйіріне қойыңыз, қажет болған жағдайда қауіпсіздік белдігін тез шешуге болады. Құлыпты ашу түймесіне кіруді балалар ұстағышы жаппауы керек.

Бала ұстайтын құрылғы түймені ұстамауы керек.

Құрылғыны пайдалану жөніндегі нұсқаулықта берілген стандартты автомобиль қауіпсіздік белдігін пайдаланып нәресте ұстағышын бекіту және бекіту нұсқауларын орындаңыз.

Баланы нәресте ұстайтын құрылғыға салмас бұрын, оның мықтап бекітілгеніне көз жеткізу керек. Балалар ұстағышының бекітпесін әртүрлі бағытта итеру және тарту арқылы тексеріңіз.

Нәресте ұстағышын алып тастау үшін алдымен нәресте ұстағышының нұсқаулығындағы нұсқауларға сәйкес оның құлпын ашыңыз.

Стандартты қауіпсіздік белдігін шешкеннен кейін, оны тазартылған күйге қайтарыңыз.

▲ ҚАУІП!

Ересек жолаушы мен баланы бір уақытта бір белбеумен байлауға тыйым салынады. Соқтығысу кезінде белдік балаға тым көп қысым жасайды, бұл ауыр жарақатқа және тіпті өлімге әкелуі мүмкін.

Екі баланы бір белбеумен байлауға тыйым салынады. Соқтығысқан жағдайда екі бала да ауыр жарақат алуы мүмкін.



▲ ҚАУІП!

Жаңа туған нәрестелер мен жас балаларды тізеде тасымалдауға тыйым салынады. Жаңа туған нәрестенің салмағы шамалы болса да, соқтығысу кезінде ол бірнеше есе артады, сондықтан сіз белбеумен байланған болсаңыз да, баланы ұстай алмайсыз.

Егде жастағы балалар

Қауіпсіздік белдігін дұрыс қолданыңыз.



Баланың үш нүктелі қауіпсіздік белдігін дұрыс байлап тұрғанына көз жеткізу үшін оның жарамдылығын тексеріңіз: баланың тізелері орындық жастығының шетіне ыңғайлы орналасуы керек, қауіпсіздік белдігінің бүйір тармағы мойын мен иықтың арасынан өтуі керек, ал төменгі жағы жамбасты мүмкіндігінше төмен жабуы керек.

▲ ҚАУІП!

* ЖКО статистикасы балаларды артқы орындыққа орналастыру және белдіктерді дұрыс пайдалану олардың қауіпсіздігін арттыратынын көрсетеді.

- Соқтығысу кезінде бекітілмеген бала өз орнынан ұшып кетуі мүмкін.
- Баланы балалар креслосында алып жүру керек, қауіпсіздік белдігінің белдік тармағы оның жамбастарын мықтап орап алуы керек. Соқтығысу кезінде белдік баланың жамбас сүйектеріне әсер етеді.



▲ ҚАУІП!

Бұл суретте баланы үш нүктелі қауіпсіздік белдігімен байлаудың дұрыс емес әдісі көрсетілген. Осылайша бекітілген бала апат кезінде жарақат алуы немесе өлуі мүмкін.

ISOFIX бекіту жүйесі бар балалар ұстағыш құрылғылары



Сіздің көлігіңізде ISOFIX жүйенің бекіткіш қапсырмалары бар олар балаларды ұстау құрылғылары орнату үшін. ISOFIX жүйесінің қапсырмалары артқы және артқы орындық жастықшасының арасында орналасқан. Олар ISOFIX стикерімен белгіленген.

Бір уақытта артқы орындыққа ISOFIX бекіту жүйесі бар ең көп дегенде екі нәресте ұстағышын орнатуға болады.

ISOFIX балалар ұстағышын орнату тәртібі

1. Нәресте ұстағышын орнату үшін артқы орындықтағы бүйірлік орынды таңдаңыз.
2. Нәресте ұстағышын орындыққа екі төменгі кронштейннің үстіне орнатыңыз және

оны құрылғылар өндірушісінің нұсқауларға сәйкес бекітіңіз.

3. Нәресте ұстағышының орындыққа мықтап бекітілгеніне көз жеткізіңіз.

4. ISOFIX жүйесінің төменгі жақшаларынан басқа, нәресте ұстағышын бекіту үшін жоғарғы белдікті (Top-Tether) немесе қосымша төменгі тіреуді пайдалану керек.

Ескерту

Қауіпсіздік белдігі немесе нәресте ұстағышы жабық көлікте қатты қызып кетуі мүмкін, сондықтан нәрестені сол жерге қоймас бұрын орындықтың қаптамасы мен құлыптарын тексеріңіз.

▲ ЕСКЕРТУ!

Барлық төменгі ISOFIX бекіткіштерін тек мақсатына сай пайдаланыңыз. ISOFIX төменгі бекітпелері тек төменгі бекітпелерге арналған құрылғылармен жабдықталған балаларды ұстау құрылғыларын бекітуге арналған. Ересектерге арналған қауіпсіздік белдіктерін, сымдарды және автомобильдің басқа бөліктері мен жабдықтарын бекіту үшін төменгі ISOFIX бекіткіштерін пайдалануға тыйым салынады.

ISOFIX бекіту жүйесі бар балаларды ұстау құрылғыларын орнатуға арналған орындар

ISOFIX қапсырмаларын қолдана отырып, ISOFIX жүйесімен балаларды ұстап тұратын құрылғыларды бекітудің қолайлы нұсқалары.

Массасы және жас класы	Өлшем класы	Бекіткіш	Алдыңғы жолаушы	Артқы орындықтың бүйір орындары	Артқы орындықтың орталық орны
0-топ: 10 кг-ға дейін немесе шамамен 10 айға дейін	G	ISO/L2	X	X	X
	F	ISO/L1	X	X	X
	E	ISO/R1	X	IL (1)	X
0 + тобы: 13 кг-ға дейін немесе шамамен 2 жасқа дейін	E	ISO/R1	X	IL (1)	X
	D	ISO/R2	X	IL (1)	X
	C	ISO/R3	X	IL (1)	X
I топ: 9-дан 18 кг-ға дейін немесе шамамен 8 айдан 4 жасқа дейін	D	ISO/R2	X	IL (1,2)	X
	C	ISO/R3	X	IL (1,2)	X
	B	ISO/F2	X	IL, IUF (1,2)	X
	B1	ISO/F2X	X	IL, IUF (1,2)	X
	A	ISO/F3	X	IL, IUF (1,2)	X
II топ: 15-тен 25 кг-ға дейін немесе шамамен 3-тен 7 жасқа дейін			X	IL (1,2)	X
III топ: 22-ден 36 кг-ға дейін немесе шамамен 6-дан 12 жасқа дейін			X	IL (1,2)	X

IL: осы автомобиль үшін арнайы әзірленген, "шектеулі қолдану мүмкіндігі" немесе "жартылай әмбебап" типтегі балаларға арналған ISOFIX ұстағыш құрылғыларын пайдалану кезінде рұқсат етіледі. ISOFIX бекіту жүйесі автомобильдің осы түріне мақұлданыуы керек (балаларды

ұстау құрылғысына арналған автомобиль түрлерінің тізімін қараңыз).

IUF: осы салмақ категориясы үшін мақұлданған ISOFIX бекіту жүйесі бар әмбебап типтегі балалар ұстағыш құрылғысын қозғалыс барысында адам орнатқан кезде рұқсат етіледі.

X: осы салмақ дәрежесі үшін ISOFIX жүйесі бар балаларды ұстайтын құрылғыларды пайдалануға жол берілмейді.

(1): орнатылған нәресте ұстағышының алдында орналасқан алдыңғы орынды мүмкіндігінше алға қарай жылжытыңыз. **(2):** қажет болса, бас тірегің реттеңіз немесе алыңыз.

Өлшем класы және ISOFIX орындығы

A-ISO/F3. 9-дан 18 кг-ға дейінгі салмақ дәрежесінің жоғарғы сегментіндегі балаларға арналған автомобильдің қозғалыс кезінде алға қаратып орнатқан балалар ұстағыш құрылғысы.

B-ISO/F2. Автокөліктің қозғалыс барысы бойынша алға қаратып орнатқан 9-дан 18 кг-ға дейінгі салмақ санатының төменгі сегментіндегі балаларды ұстау құрылғысы.

B1-ISO/F2X. Автокөліктің қозғалыс барысы бойынша алға қаратып орнатқан 9-дан 18 кг-ға дейінгі салмақ санатының төменгі сегментіндегі балаларды ұстау құрылғысы.

C-ISO/R3. 18 кг-ға дейінгі салмақ санатының жоғарғы сегментінде автомобильдің жүрісіне қарсы орнатқан балалар ұстағыш құрылғы.

D-ISO/R2. 18 кг-ға дейінгі салмақ санатының төменгі сегментінде автомобильдің жүрісіне қарсы орнатқан балалар ұстағыш құрылғы.

E-ISO/R1. 13 кг-ға дейінгі салмақ дәрежесінде автомобильдің жүрісіне қарсы орнатқан балаларды ұстау құрылғысы.

F-ISO/L1. Солға қараған нәресте ұстағышы (жылжымалы люлька).

G-ISO/L2. Оңға қараған нәресте ұстағышы (жылжымалы люлька).

Top-tether балалар қауіпсіздігі жүйесі
ISOFIX жүйесінің жоғарғы белдігін (Top-Tether) бекіту орындары балаларға арналған ұстағыш құрылғының TOP TETHER үстіңгі белдігін бекіту орындары бас тіректердің артындағы бөлімде орналасқан, міндетті түрде артқы орындықтармен тураланған және белгісімен белгіленген .

Ескерту

Балаларға арналған ұстағыш құрылғының жоғарғы белдігі (Top-Tether) тек осы үшін берілген қапсырмаларға бекітілуі керек.



Жоғарғы белдікті (Top-Tether) пайдаланып нәресте ұстағышын бекіту тәртібі:

1. Балаларға арналған орындық белгісімен белгіленген бас тіректердің артындағы орналастыру аймағында қажетті бекіту ілмегінің топсалы қақпағын ашыңыз.

2. Нәресте ұстағышының белбеуіндегі қыстырғышты топ-Тетердің жоғарғы бекіткішіне бекітіңіз, белдіктің бұралмағанына көз жеткізіңіз. Қажет болса, тиісті бас тірегін реттеңіз немесе алыңыз.
3. Нәресте ұстағышына бекітілген нұсқауларға сәйкес нәресте ұстағышының белбеуін қатайтыңыз.
4. Орнатқаннан кейін, бекіту сенімділігіне көз жеткізу үшін нәресте ұстағышын әртүрлі бағытта жылжытып көріңіз.
5. Егер нәресте ұстағышы орталық орындықтың жанына орнатылса, Top-Tether жоғарғы белдігі орталық орындықтың кергіш иық белдігінің жұмысына кедергі келтірмейтінін тексеріңіз. Әйтпесе, басқа қолайлы орынды табыңыз - нәресте ұстағышын орнатуға арналған орын.

 **ЕСКЕРТУ!**

Нәресте ұстағышының белбеуіндегі қысқыштың Top tether қондырғысына мықтап бекітілгеніне көз жеткізіңіз. Егер қысқыш дұрыс орнатылмаса, бұл жерде бекіту жұмыс істемейді.

3

САҚТАУ ОРЫНДАРЫ

- КИИМ ЖӘШІКТЕРІ 3-2
- ҚОСЫМША САҚТАУ МҮМКІНДІКТЕРІ..... 3-3
- ЕСКЕРТУЛЕР..... 3-4

КИИМ ЖӘШІКТЕРІ

▲ ЕСКЕРТУ!

Сақтау бөлімінде ауыр немесе өткір заттарды сақтамаңыз. Апат кезінде киім-кешек бөлмесінің қақпағы ашылып, аталған заттар жолаушыларға жарақат әкелуі мүмкін.

Қолғап қорабы



Ашу үшін тұтқаны тартыңыз. Ішінде Пайдаланушы нұсқаулығы сақталады.

▲ ҚАУІП!

Апат немесе кенеттен тоқтау кезінде жарақат алу қаупін азайту үшін көлік жүргізу кезінде киім-кешек бөлмесінің қақпағын жабық ұстау керек.

Стақан ұстағыштар

▲ ҚАУІП!

Қозғалыс кезінде шыныаяқ ұстағыштарға ыстық сусындармен жабық емес стакандарды орнатуға болмайды. Егер сусын төгілсе, ол сізді құйдіруі мүмкін және сіз көлікті басқаруды жоғалтасыз. Қатты тежелу немесе соқтығысу кезінде жарақат алу мүмкіндігін азайту үшін көлік қозғалып бара жатқанда шыныаяқ ұстағышқа жабық немесе бос бөтелкелерді, көзілдіріктерді, банкаларды және т.б. қалдыруға болмайды.

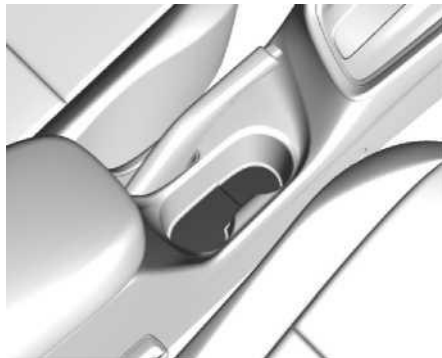

Стақан ұстағыштар орталық консольде орналасқан.

**Орталық консольдегі киім қорабы (егер қарастырылған болса)
Орталық консольдегі киім-кешек бөлімі**

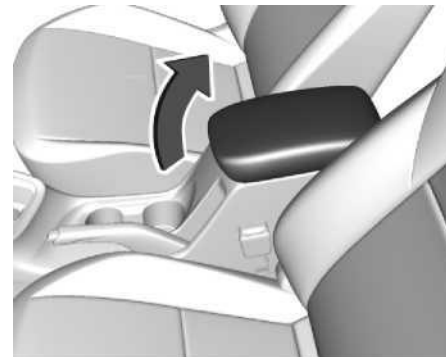

Алдыңғы орындықтардың арасында орталық консольде киім-кешек бөлімі орналасқан. Оны ашу үшін түймені басыңыз.

ҚОСЫМША САҚТАУ МҮМКІНДІКТЕРІ

Апаттық тоқтату белгісі (егер көзделсе)

Апаттық тоқтату белгісі жүк салғышта сақталады.

Өрт сөндіргіш

Өрт сөндіргішті жүк салғыш бөлімінде сақтау үшін қапты пайдалану керек.

Сіз өрт сөндіргішті Chevrolet дилерінен сатып ала аласыз және оны сақтау үшін жүк бөлімінің сол жағында орын бар.

Өрт сөндіргішті пайдалану тәртібі:

1. Келікті жақын жерде қауіпсіз жерде тоқтатып, қозғалтқышты өшіріңіз.
2. Бекіткішті босатып, сөндіргішті қаптан алыңыз.
3. Өрт сөндіргішті пайдалану үшін өндірушінің нұсқауларын орындаңыз.

Ескерту

Жүргізуші өрт сөндіргішке уақтылы қызмет көрсетуді қадағалауға міндетті. Өрт сөндіргішті өндіруші тәлқұжат тақтасында көрсеткен мерзімде тексеріңіз.



4

АСПАПТАР ЖӘНЕ БАСҚАРУ ОРГАНДАРЫ

- БАСҚАРУ ОРГАҢДАРЫ 4-2
- ДАБЫЛ БЕРГІШТЕР, ӨЛШЕУ ..АСПАПТАРЫ МЕН
ИНДИКАТОРЛАР 4-5
- АҚПАРАТТЫҚ ДИСПЛЕЙЛЕР4-14
- АВТОКӨЛІКТИҢ АҚПАРАТТЫҚ ХАБАРЛАМАЛАРЫ
..... 4-17
- ЖЕКЕ БАПТАУЛАРДЫ
САҚТАУ 4-20
- ЕСКЕРТУ 4-22

БАСҚАРУ ОРГАНДАРЫ

Руль дөңгелегінің қалпын реттеу (егер көзделсе)

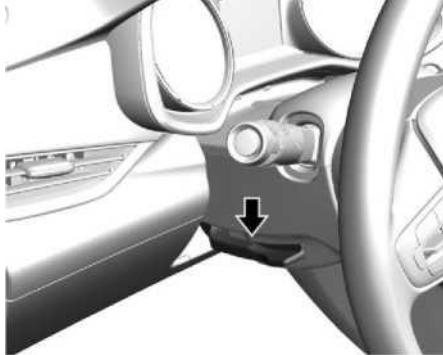

Руль дөңгелегін реттеу үшін:

1. Тұтқаны төмен түсіріңіз.
 2. Руль дөңгелегін жоғары немесе төмен жылжытыңыз.
 3. Руль дөңгелегін өзіңізге қарай итеріңіз немесе өзіңізден алыстатыңыз (сәйкесінше).
 4. Руль дөңгелегін орнына бекіту үшін тұтқаны жоғары қарай тартыңыз.
- Қозғалыс кезінде руль дөңгелегін реттемеңіз.

Руль дөңгелегіндегі басқару органдары (егер көзделген болса)

Ақпараттық ойын-сауық жүйесін руль дөңгелегіндегі басқару элементтері арқылы басқаруға болады.

Қараңыз "Ақпараттық-ойын-сауық жүйесі".

Дыбыстық сигнал

Дыбыстық сигналды қосу үшін басыңыз  руль дөңгелегіндегі

Шыны тазалағыш/ әйнек жуғыш



Көмекші жабдықтың тұтануын немесе қуат режимін қосыңыз және тазалағыштардың қажетті жылдамдығын таңдау үшін тазалағыштың басқару тетігін ауыстырыңыз.

HI (БЫС) : Жоғары қозғалыс жиілігі шыны тазалағыштардың.

LO (ТӨМЕНГІ) : Төмен қозғалыс жиілігі шыны тазалағыштардың.

 : шыны тазалағыштардың аралық қозғалыс жиілігі.

OFF (өшірулі): тазалағыштарды өшіру үшін. 1X: бір рет тазалау үшін тазалағыш тұтқасын қысқа ұстаңыз. Тазалағыштың бірнеше қозғалысы үшін тұтқаны төменгі күйде ұстаңыз.

Аралық қозғалыс жиілігі режимінде тазалағыштардың іске қосылу аралығы алдын ала бағдарламаланған. Іске қосу

аралығын өзгерту қажет болса, сұрткіштердің аралық қозғалыс жиілігі режимін өшіріп, оны қайта қосыңыз. Осыдан кейін, тазалағыштардың аралық қозғалыс жиілігінің аралығы сұрткіш тұтқасы OFF (өшіру) күйінде қалған уақытқа тең болады. Шыны тазалағыштарды қоспас бұрын, щеткалар мен әйнектерді қар мен мұздан тазалаңыз. Егер щеткалар алдыңғы әйнекке қатып қалса, оларды абайлап босатыңыз немесе қыздырыңыз. Зақымдалған щеткаларды ауыстыруға болады. Қараңыз Шыны тазалағыш щеткаларды ауыстыру 9-18.

Қалың қар немесе мұз тазалағыш электр қозғалтқышының шамадан тыс жүктелуіне әкелуі мүмкін.

Шыны тазалағыштарды құлыптау

Шыны тазалағыштар LO, HI немесе режимінде жұмыс істеген кезде тұтануды өшіру тазалағыш  щеткаларды дереу тоқтатады.

Егер алдыңғы әйнек тазалағыштың тұтқасы жүргізушінің есігі ашылғанға дейін және тұтану сөнген сәттен бастап 10 минуттан кешіктірілмей OFF күйіне ауыстырылса, тазалағыштар қайтадан қозғалысқа келіп, алдыңғы әйнектің төменгі жиегіне қарай жылжиды.

Егер сіз тазалағыштар мен жуғыш зат жұмыс істеп тұрған кезде тұтануды өшірсеңіз, тазалағыш щеткалар тоқтап, әйнектің төменгі жиегіне жетеді.

Сағат

Сағатты ақпараттық ойын-сауық жүйесі арқылы орнатуға болады. Қараңыз

"Ақпараттық-ойын-сауық жүйесі".

Штепсельдік розеткалар

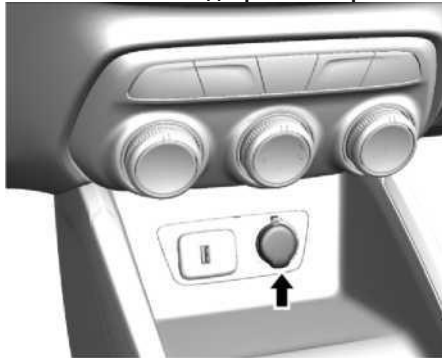

Розеткалар ұялы телефондар, GPS зарядтағыштары және қуаты 120 Вт-тан аспайтын кез келген басқа 12 вольтты электр құрылғылары сияқты қосалқы электр жабдықтарын қуаттандыруға арналған.

Автокөлік қосымша жабдықтың қуат розеткаларымен жабдықталуы мүмкін:

- климаттық бақылау жүйесін басқару панелінің астында.

* Шынтақшаның ішінде.

Қосымша розеткаға қол жеткізу үшін қақпақты көтеріңіз.

Автомобильдің қуат розеткаларына сәйкес келмейтін, олардың өндірушілері мақұлдамаған немесе сертификаттамаған және (немесе) сипаттамалары 120 Вт және 10 А шекті жүктемеден асатын тоқты тұтынатын қосалқы электр құрылғылары бар, сондықтан оларды қосу автомобиль тізбектері мен сақтандырығыштардың шамадан тыс жүктелуіне және қызып кетуіне әкелуі мүмкін. Қажет болса, штаттық

розетканы темекі тұтатқышпен ауыстыруға болады. Мұны істеу үшін Сіз штепсельді, қосқышты және тізбектің сақтандырығышын толығымен ауыстыруыңыз керек.

Мұндай ауыстыру тек уәкілетті қызмет көрсету орталықтарында жүзеге асырылады.

⚠ НАЗАР АУДАРЫҢЫЗ!

Жаңа электр жабдықтарын қосу кезінде орнату бойынша тиісті нұсқауларды орындаңыз. Жабдықтың розеткаларына оның сипаттамаларын алдын-ала тексерусіз немесе оны жасаушының мақұлдауынсыз және сертификаттауынсыз қосылу автомобиль кепілдігімен қамтылмаған зиян келтіруі мүмкін. Максималды жүктеме 120 Вт және 10 А аспайтынына көз жеткізіңіз.

Автокөліктің қозғалтқышы өшірілген кезде жабдықтың ұзақ уақыт жұмыс істеуі батареяның зарядының таусылуына әкелуі мүмкін. Көліктен шыққан кезде қосалқы жабдықты розеткалардан ажыратуды ұмытпаңыз. Егер сіз розеткаларды пайдаланбасаңыз, бөгде заттардың кіруіне жол бермеу үшін олардың жабық екеніне көз жеткізіңіз. Мұндай зат қысқа тұйықталуды тудыруы немесе контактіні оқшаулауы мүмкін. Розеткаларды орнату орындары таза болуы керек.

Сымсыз зарядтау (егер қарастырылған болса)

Жүйе 145 кГц жиілікте жұмыс істейді және Qi стандартына сәйкес келетін бір мобильді құрылғыны зарядтауға мүмкіндік береді. Жүйенің шығыс қуаты үйлесімді мобильді құрылғы үшін талап етілгендей 3 А (5 Вт) дейін зарядтау тоғын қамтамасыз етеді.



Телефонның немесе басқа құрылғының үйлесімділігі туралы толық ақпарат алу үшін дилерге хабарласыңыз тұтану ACC/ACCESSORY режиміне (қосалқы жабдықты қуаттандыру) немесе RAP режиміне (қосымша жабдықты өшіру

Кідірісімен қуаттандыру) қосылуы керек. Егер тұтану қосқышы қосымша жабдықты өшіруді кешіктіру күйіне орнатылса, сымсыз зарядтау көрсеткіші жұмыс істемеуі мүмкін. Қараңыз Резервтік қуат модулі 8-16.

Зарядтағыштың жұмыс температурасы -20 °C (-4 °F) мен +60 °C (+140 °F) аралығында, ал телефонның жұмыс температурасы 0 °C (32 °F) мен +35 °C (+95 °F) аралығында.

Мобильді құрылғыны зарядтау үшін:

1. Климаттық бақылау жүйесі панелінің астындағы зарядтау алаңын табыңыз.
2. Зарядтау алаңынан барлық бөгде заттарды алып тастаңыз. Телефон мен зарядтау алаңы арасында бөгде заттар болған кезде зарядтау жүйесі жұмыс істемеуі мүмкін.
3. Мобильді құрылғыны экранды жоғары қаратып зарядтау алаңына қойыңыз.

⚠ ЕСКЕРТУ!

Сымсыз зарядтау имплантацияланған кардиостимуляторлар мен басқа медициналық құрылғылардың жұмысына әсер етуі мүмкін. Егер сізде осындай имплантацияланған құрылғылар болса, сымсыз зарядтағышты қолданар алдында дәрігермен кеңесу керек.

⚠ ЕСКЕРТУ!

Сымсыз зарядтау бөлімінен үйлесімді смартфонды салмас бұрын барлық бөгде заттарды алып тастау керек. Смартфон мен зарядтағыш катушқасының арасына тиындар, кілттер, сақиналар, түйреуіштер немесе карталар сияқты металл заттар қатты қызады. Егер қандай да бір себептермен жүйе смартфон мен зарядтағыш арасында бөгде затты таппаса, смартфонды көтеріп, күйіп қалмау үшін зат суығанша күтіңіз және оны зарядтау алаңынан шығарыңыз.

Ескерту

Көлік кілтін зарядтау алаңында қалдырмаңыз.

Аспаптардың тіркесімі

**ДАБЫЛ БЕРГІШТЕР, ӨЛШЕУ
АСПАПТАРЫ ЖӘНЕ ИНДИКАТОРЛАР**

Дабылдар мен өлшеу құралдары ақаудың бар-жоғын ол қымбат жөндеуге немесе ауыстыруға әкелетіндей ауыр болмай тұрып көрсетуі мүмкін.

Дабылдар мен өлшеу құралдарына мұқият қарау ықтимал зақымданудың алдын алады. Кейбір дабылдар қозғалтқышты іске қосқан кезде олардың жұмысының көрсеткіші ретінде қысқа уақыт ішінде жанады. Қозғалыс кезінде дабылдардың бірі жанып, сөнбесе немесе өлшеу құралдарының біреуі мүмкін ақаулықты көрсеткенде, келесі әрекеттердің түсіндірмесі бар бөлімдерді тексеріңіз.

Жөндеуді кешіктіру қымбат және тіпті қауіпті болуы мүмкін.



Спидометр



Спидометр автомобильдің қозғалыс жылдамдығын сағатына километрмен (км/сағ) көрсетеді.

Одометр

Жүгіріс есептегіші (одометр) көліктің жүріп өткен қашықтығын километрмен көрсетеді.

Ағымдағы жүгіріс есептегіші

Ағымдағы жүгіріс есептегіші есептегіштің соңғы көрсеткіші қалпына келтірілгеннен бері көліктің жүріп өткен қашықтығын көрсетеді. Ағымдағы жүгіріс есептегішінің көрсеткіштерін қарау және қалпына келтіру жүргізушінің ақпарат орталығының дисплейі арқылы жүзеге асырылады. Қараңыз "Жүргізуші ақпарат орталығы".

Тахометр

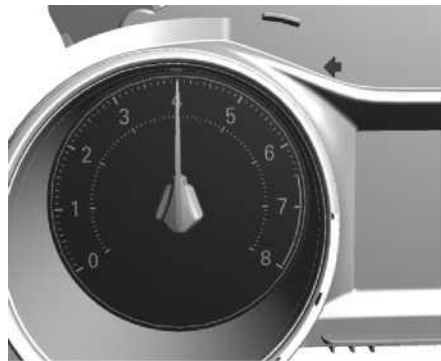

Тахометрде қозғалтқыштың минутына айналу саны (айн/мин) көрсетіледі. Егер қозғалтқыш жұмыс істеп тұрса, тахометр инесі иінді біліктің минутына айналу санын көрсетеді (айн/мин). Тахометрдің көрсеткіштері қозғалтқышты тоқтату немесе қайта іске қосу процесінде бірнеше жүз айналым шегінде өзгеруі мүмкін.

Жанармай көрсеткіші

Тұтану қосулы кезде жанармай көрсеткіші резервуарда қанша жанармай қалғанын көрсетеді.

Жанармай деңгейінің сенсорындағы көрсеткі көліктің қай жағында бензин құятын люк бар екенін көрсетеді.



Люк нұсқасындағы аспаптардың тіркесімі, базалық нұсқада ұқсас

Е-жанармай бағы бос. F-жанармай бағы толығымен толтырылған. Егер жанармай көрсеткіші бос резервуардың белгісіне жақындаса, отын шығынын азайтыңыз, қараңыз. Жанармай шығынын азайту бойынша ұсыныстар 8-2. Төмен жанармай дабылы жанған кезде жанармай бағында әлі де аз мөлшерде отын бар, бірақ жақын арада жанармай бағын толтыру қажет. Төмен жанармай дабылы жыпылықтай бастағанда, жанармай шығынын азайту және жанармай бағын дереу толтыру қажет. Төменде индекстің төрт ерекшелігі сипатталған, оларды кейде көлік иелері сұрайды. Төменде көрсетілгендердің ешқайсысы жанармай сенсорының ақаулы екенін білдірмейді:

- Техникалық қызмет көрсету станциясында жанармай сорғысы жанармай датчигі "толық резервуарды" көрсетпес бұрын өшеді.
- Резервуарды толтыру үшін сенсор көрсеткеннен сәл көп немесе аз отын қажет. Мысалы, көрсеткіш резервуардың жартысы толтырылғанын көрсетуі мүмкін, ал шын мәнінде толық толтыру үшін резервуар сыйымдылығының жартысынан сәл көп немесе азын толтыру қажет болды.
- Бұрылу немесе үдеу кезінде сенсор жылжиды.
- Сенсорды тұрақтандыру үшін тұтану қосылғаннан кейін бірнеше секунд қажет.

Тұтану өшірілгеннен кейін сенсор резервуардың бос екенін қайтадан көрсетеді.

Бұрылу көрсеткіші

С шамы жасыл шаммен жанады немесе жыпылықтайды.

Бекітілмеген қауіпсіздік белдіктерінің индикаторлары

Жүргізушінің бекітілмеген қауіпсіздік белдігінің индикаторы

Аспаптар комбинациясында жүргізушінің бекітілмеген қауіпсіздік белдігінің индикаторы бар.



Тұтану қосулы кезде бұл шам жыпылықтай бастайды және жүргізушіге қауіпсіздік белдігін тағу керектігін ескертетін дыбыстық сигнал естіледі. Бұл шам белдік бекітілгенше жанады. Егер жүргізуші қозғалмай қалса немесе көлік жүргізу кезінде қауіпсіздік белдігін шешіп алса, бұл цикл бірнеше рет қайталануы мүмкін.

Егер жүргізушінің қауіпсіздік белдігі бекітілсе, шам жанбайды және дыбыстық сигнал берілмейді.

Алдыңғы жолаушының бекітілмеген қауіпсіздік белдігінің индикаторы

Аспаптар комбинациясында жолаушының бекітілмеген қауіпсіздік белдігінің индикаторы бар.



Егер алдыңғы жолаушының орны бос болмаса, онда тұтану қосулы кезде бұл шам жыпылықтай бастайды және алдыңғы жолаушыға қауіпсіздік белдігін тағу керектігін ескертетін дыбыстық сигнал естіледі. Бұл шам қауіпсіздік белдігі бекітілгенше жанады. Бұл цикл бірнеше рет қайталанады, егер алдыңғы жолаушы қозғалмай қалса немесе көлік жүргізу кезінде қауіпсіздік белдігін шешіп алса.

Егер алдыңғы жолаушының қауіпсіздік белдігі бекітілсе, индикатор жанбайды және дыбыстық сигнал берілмейді.

Егер алдыңғы орындықта портфель, ханымдар немесе шаруашылық сөмке, ноутбук немесе басқа электрондық құрылғы сияқты кез келген зат болса, алдыңғы жолаушының бекітілмеген қауіпсіздік белдігінің шамы жанып, дыбыстық сигнал естілуі мүмкін. Дабылды және (немесе) дыбыстық сигналды өшіру үшін затты орындықтан алып тастау немесе белдікті бекіту қажет.

Артқы орындықтардағы жолаушылардың бекітілмеген қауіпсіздік белдіктерінің индикаторлары



Бұл көлікте артқы орындықтарда бекітілмеген жолаушылар қауіпсіздік белдіктерінің индикаторлары бар.

Тұтану қосулы кезде бұл шамдар үнемі жанып тұра бастайды, бұл жүргізушіге артқы орындықтардағы жолаушыларға қауіпсіздік белдіктерін тағу керектігін ескертеті. Автокөліктің қозғалысы басталғаннан кейін, егер артқы орындықтардағы жолаушылардың қауіпсіздік белдіктері

бекітілмеген немесе шешілмеген болса, тиісті индикаторлар үнемі жанып тұруы немесе жыпылықтауы мүмкін, сонымен қатар дыбыстық сигнал естіледі. Бос тіктөртбұрыш қауіпсіздік белдігінің бекітілгенін көрсетеді. Егер барлық артқы жолаушылардың қауіпсіздік белдіктері бекітілсе, индикаторлар жанбайды және дыбыстық сигнал берілмейді.

Үрлемелі қауіпсіздік жастықшасының дайындық шамы

Бұл индикатор үрлемелі қауіпсіздік жастықтары жүйесінің басқару тізбегіндегі электрлік ақаулықты көрсетеді. Өзін-өзі диагностикалау барысында қауіпсіздік жастықшасының датчиктері және жолаушының болуы, белдік тартқыштар, қауіпсіздік жастықшасының модульдері, сым байламдары және қауіпсіздік жастықшасын басқару блогы тексеріледі.

Қауіпсіздік жастықтары жүйесі туралы қосымша ақпаратты 2-13 үрлемелі қауіпсіздік жастықтары жүйесі бөлімінен қараңыз.



Қауіпсіздік жастықшасының дайындық шамы қозғалтқыш іске қосылған кезде бірнеше секундқа жанады. Егер шам қосылмаса, Chevrolet қызмет көрсету орталығына немесе уәкілетті қызмет көрсету

станциясына хабарласыңыз.

⚠️ ЕСКЕРТУ!

Егер қауіпсіздік жастықшасының шамы қозғалтқыш іске қосылғаннан кейін жанып тұрса немесе қозғалыс кезінде жанып тұрса, бұл қауіпсіздік жастықшасының дұрыс жұмыс істемеуін білдіруі мүмкін. Қауіпсіздік жастықтары соқтығысу кезінде немесе соқтығыспай жұмыс істемеуі мүмкін. Жарақат алмау үшін дереу көлікке техникалық қызмет көрсетуді сұраңыз.

Жолаушының қауіпсіздік жастығының жай-күйінің индикаторы

Жоғарғы консольде жолаушының қауіпсіздік жастығының күйінің индикаторы бар.



Қозғалтқыш іске қосылғаннан кейін жолаушы қауіпсіздігі жастық күйінің индикаторы жүйенің өзін-өзі диагностикалау кезінде бірнеше секунд жанады.

: бұл индикатор шамы қауіпсіздік жастығы жүйесінің бөлігі ретінде алдыңғы жолаушы қауіпсіздік жастықшасының белсендірілгенін көрсетеді.

: бұл индикатор шамы алдыңғы жолаушының қауіпсіздік бақылау жастықшасы тақтасындағы құлыптау қондырғысымен

жабылғанын көрсетеді. Қараңыз Қауіпсіздік жастықшасының қосқышы 2-18 егер бірнеше секундтан кейін екі күй индикаторы қосулы болса немесе олардың ешқайсысы жанбаса, бұл шамдардың немесе қауіпсіздік жастықшасының қосқышының дұрыс жұмыс істемеуін көрсетуі мүмкін. Қызмет көрсету үшін дилерге хабарласыңыз.

⚠️ ЕСКЕРТУ!

Егер қауіпсіздік жастықшасының шамы жанып тұрса және сөнбесе, бұл қауіпсіздік жастықтары жүйесінде ақаулық бар дегенді білдіреді. Жарақат алмау үшін дереу көлікке техникалық қызмет көрсетуді сұраңыз. Қауіпсіздікке қатысты қосымша ақпаратты 4-8 үрлемелі қауіпсіздік жастықтарының дайындық сигнал шамы бөлімінен қараңыз.

Зарядтау жүйесінің шамы

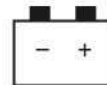

Зарядтау жүйесінің шамы тұтану қосулы кезде және қозғалтқыш жұмыс істемей тұрғанда, шамның жұмысын көрсететін тексеру ретінде қысқа уақыт ішінде жанады. Қозғалтқыш қосылған кезде шам сөнеді. Егер ол жанбаса, қызмет көрсету үшін көлікті дилерге жеткізіңіз.

Егер шам жанып тұрса немесе қозғалыс кезінде жанып тұрса, онда электр зарядтау жүйесінде ақаулық болуы мүмкін. Оны дилерден тексеріңіз. Шам жанып тұрған кезде көлік жүргізу батареяның таусылуына әкелуі мүмкін.

Егер сіз шам жанып тұрған кезде қысқа қашықтықты жүріп өтуіңіз керек болса, аудио және кондиционер сияқты барлық көмекші құралдарды өшіруді ұмытпаңыз.

Ақаулық дабылы

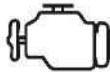

Шам сары түспен жанады.

Бұл ақаулық шамы автокөлікті басқару жүйесі шығарындыларды шектеу жүйесінің немесе маңызды электронды датчиктердің істен шығуын анықтаған кезде жанады.

Егер бұл ақаулық шамы жыпылықтаса, каталитикалық бейтараптандырғыштың зақымдалуы мүмкін. Қозғалтқыштың жылдамдығын төмендету каталитикалық

бейтараптандырғыштың зақымдану ықтималдығын азайтуға және ақаулық шамының жыпылықтауын тоқтатуға мүмкіндік береді.

Егер бұл шам көліктің қозғалысы кезінде жанып тұрса, көлікті жөндеу үшін Chevrolet қызмет көрсету орталығына хабарласу керек.

Тежегіш жүйесінің басқару шамы

Бұл шам тұтану қосулы және тұрақ тежегіші қосулы кезде қосылады.



Тұрақ тежегіші іске қосылмаған кезде, бұл индикатор шамы тежегіш сұйықтығының немесе ілінісу сұйықтығының төмен деңгейін немесе жүйенің істен шығуын білдіреді.

Егер индикатор шамы сөнбесе, Chevrolet қызмет көрсету орталығына немесе уәкілетті қызмет көрсету станциясына хабарласыңыз.

Тежегішке қарсы сигнализатор (ABS)



Шам сары түспен жанады.

Тұтану қосылғаннан кейін бірнеше секунд жанады. Бақылау индикаторы сөнген кезде жүйе жұмыс істеуге дайын болады.

Егер индикатор бірнеше секундтан кейін сөнбесе немесе қозғалыс кезінде жанып кетсе, онда ABS жүйесінде ақаулық бар. Тежеу жүйесі жұмыс күйін сақтайды, бірақ ABS көмегінсіз.

Қараңыз Құлыпқа қарсы тежеу жүйесі (ABS) 8-24.

"Педальды қысу" дабылы



Механикалық беріліс қорабы бар көліктерде бұл индикатор шамы ілініс педальын жалғыз немесе тежегіш педальмен бірге машинаны іске қосу үшін сығу қажет болғанда қосылады. Автоматты беріліс қорабы бар көліктерде бұл индикатор шамы машинаны іске қосу үшін тежегіш педальды қысу қажет болғанда қосылады.

Рульдік басқару ескерту индикаторы



Бұл индикатор қозғалтқыш іске қосылған кезде қысқа уақытқа қосылады. Егер қозғалыс кезінде шам сөнбесе немесе жанбаса, бұл рульдік басқарудың ақаулығы болуы мүмкін екенін көрсетеді. Дилерге хабарласыңыз.

Тартуды басқару жүйесінің сигнализаторы



Бұл шам қозғалтқыш іске қосылған кезде қысқа уақытқа қосылады. Егер ол жанбаса, қызмет көрсету үшін көлікті дилерге жеткізіңіз. Егер жүйе қалыпты жұмыс істесе, дабыл өшіріледі.

TCS/StabiliTrak/ESC пернесін басу арқылы тартуды басқару жүйесі (TCS) өшірілген кезде шам жанады.

Бұл stabilitrak OFF индикаторы мен индикаторы Stabili - Trak/ESC жүйесі өшірілген кезде жанады.

TCS өшірілгенде, беріліс қорабына зақым келтірмеу үшін дөңгелектердің айналу жылдамдығы шектеледі. Тиісті жүргізу стилін таңдау керек. Қараңыз Тартуды бақылау жүйесі/электронды динамикалық тұрақтандыру жүйесі § 8-27

Тартуды басқару жүйесінің сигнализаторы/электронды динамикалық тұрақтандыру жүйесі



Бұл индикатор қозғалтқыш іске қосылған кезде қысқа уақытқа қосылады.

Егер бұл шам жанбаса, қызмет көрсету үшін көлікті дилерге жеткізіңіз. Егер жүйе жақсы жұмыс істесе, дабыл өшіріледі.

Егер индикатор жыпылықтаудың орнына үнемі жанып тұрса, бұл тартуды басқару жүйесі (TCS) және мүмкін StabiliTrak жүйесі/электронды динамикалық тұрақтандыру жүйесі (ESC) өшірілгенін көрсетеді. Жүргізуші туралы ақпарат орталығының (DIC) дисплейінде хабарлама пайда болуы мүмкін. Қандай мүмкіндіктер енді жұмыс істемейтінін және көлік құралына техникалық қызмет көрсетуді қажет етпейтінін анықтау үшін DIC-тегі хабарламаларды тексеріңіз. Егер шам жыпылықтаса, бұл тартуды басқару жүйесінің (TCS) және (немесе) StabiliTrak жүйесінің/электрондық динамикалық тұрақтандыру жүйесінің (ESC) белсенді араласуын көрсетеді. Қараңыз Тартуды басқару жүйесі/ электронды динамикалық тұрақтандыру жүйесі § 8-27.

Электрондық динамикалық тұрақтандыру жүйесін өшіру дабылы (ESC)



Бұл шам қозғалтқыш іске қосылған кезде қысқа уақытқа қосылады. Егер ол жанбаса, қызмет көрсету үшін көлікті дилерге жеткізіңіз.

Бұл шам StabiliTrak/электрондық динамикалық тұрақтандыру жүйесі (ESC) өшірілген кезде жанады. Егер StabiliTrak жүйесі/электронды динамикалық тұрақтандыру жүйесі (ESC) өшірілсе, тартуды басқару жүйесі (TCS) де өшіріледі.

Егер StabiliTrak жүйесі/электронды динамикалық тұрақтандыру жүйесі (ESC) және тартуды басқару жүйесі (TCS) өшірілсе, олар көлік құралын басқаруға араласпайды. StabiliTrak жүйесін/электронды динамикалық тұрақтандыру жүйесін (ESC) және StabiliTrak жүйесін қосыңыз. Индикатор сөнеді.

Қараңыз Тартуды басқару жүйесі/электронды динамикалық тұрақтандыру жүйесі ⇨ 8-27.

Дабыл қызыл түспен жанады.

Бұл дабыл қозғалтқыштың салқындатқышының қызып кетуі туралы ескертеді.

Өрқашан осы дабылға назар аударыңыз.

Қозғалтқыштың салқындатқыш температурасының дабылы



Қозғалтқыштың қызып кетуі оның істен шығуына әкелуі мүмкін.

▲ НАЗАР АУДАРЫҢЫЗ!

Егер салқындатқыштың температурасы рұқсат етілген шектен жоғары көтерілсе, сіз көлікті тоқтатып, қозғалтқышты өшіруіңіз керек. Қозғалтқыштың зақымдану қаупі. Салқындату сұйықтығының деңгейін тексеріңіз.

Бұл шам суық іске қосу жүйесі белсенді болған кезде жанады. Қосымша ақпарат алу үшін ⇨ 8-12 қозғалтқышын іске қосу бөлімін қараңыз.

Алдын ала қыздыру индикаторы (егер кезделген болса)



Шиналардағы қысым дабылы (егер қарастырылған болса)



Шинаның қысымын бақылау жүйесі (TPMS) бар көліктерде бұл дабыл қозғалтқышты іске қосқан кезде қысқа уақыт ішінде жанады. Ол шинаның қысымы және TPMS туралы ақпарат береді.

Егер дабыл үнемі жанып тұрса, бұл бір немесе бірнеше шинаның қысымы қалыптыдан едәуір төмен екенін білдіреді. Ақпараттық жүргізуші орталық дисплейде (DIC) шинаның қысымы туралы

Хабарлама да пайда болуы мүмкін. Мүмкіндігінше тезірек тоқтаңыз және шинаның қысымын шинада көрсетілген мәнге және жүктеме туралы ақпарат белгісіне дейін жеткізіңіз. Қараңыз Шиналардағы ауа қысымы ↻ 9-32

Егер дабыл алдымен жыпылықтап,

содан кейін үнемі жанып тұрса

Егер дабыл шамамен бір минут жыпылықтап, содан кейін үнемі жанып тұрса, TPMS-те мәселе туындауы мүмкін. Егер оны жою мүмкін болмаса, дабыл әр тұтану циклінде қосылады. Қараңыз Шиналардағы ауа қысымын бақылау жүйесінің жұмыс істеуі (егер қарастырылған болса) ↻ 9-32

Қозғалтқыш майының қысым дабылы

▲ НАЗАР АУДАРЫҢЫЗ!

Мотор майына нашар қызмет көрсету көлікке зақым келтіруі мүмкін. Мотор майының төмен деңгейі бар көлікті пайдалану да қозғалтқыштың істен шығуына әкелуі мүмкін. Осыған байланысты жөндеу жұмыстары кепілдік жағдайы болмайды.

▲ НАЗАР АУДАРЫҢЫЗ!

Май деңгейін мүмкіндігінше жиі тексеріңіз. Қажет болса, май қосыңыз, бірақ егер май жеткілікті болса және қысым әлі де төмен болса, сіз ТҚКС баруыңыз керек. Қозғалтқыш майын ауыстырған кезде әрдайым белгіленген жиілікті сақтау қажет.



Бұл шам қозғалтқыш іске қосылған кезде қысқа уақытқа жанады. Егер ол жанбаса, қызмет көрсету үшін көлікті дилерге жеткізіңіз.

Егер дабыл жанып, жанып тұрса, бұл май қозғалтқыш арқылы дұрыс ағып кетпейтінін білдіреді. Көлікте май жеткіліксіз болуы мүмкін және жүйеде басқа мәселелер болуы мүмкін. Дилерге хабарласыңыз.

Төмен жанармай дабылы



Бұл көрсеткіш жанармай көрсеткішінің жанында орналасқан. Ол тұтану қосұлы кезде қысқа уақытқа жанады, содан кейін сөнеді. Осылайша оның жарамдылығы тексеріледі. Жанармай бағында жанармай аз болған кезде дабыл жанады. Жанармай құйылғаннан кейін дабыл өшіріледі. Егер ол сөнбесе, онда техникалық қызмет көрсету станциясына хабарласу керек.

Иммобилайзер дабылы



Қозғалтқышты іске қосқан кезде иммобилайзердің дабылы қысқа уақытқа жануы керек. Егер ол жанбаса, автокөлікті қызмет көрсету үшін дилерге жеткізіңіз. Егер жүйе жақсы жұмыс істесе, дабыл өшіріледі.

Егер дабыл жанып тұрса және қозғалтқыш іске қосылмаса, ұрлықтан қорғау жүйесі ақаулы болуы мүмкін.

Қараңыз Имобилизатордың жұмысы (кілтсіз кіру) ⇨ 1-12 немесе иммобилайзердің жұмысы (кілтпен кіру) ⇨ 1-11.

**Алыс
жарық сигнализаторы сөндірілген**



Индикатор көк түспен жанады.
Фаралар жанып тұрған кезде және фаралар жыпылықтаған кезде жанады.

**Артқы тұманға қарсы шамдар дабылы
(егер қарастырылған болса)**

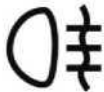

Индикатор артқы тұманға қарсы шамдар қосулы кезде жанады.
Қараңыз Тұманға қарсы шамдар 5-4

**Қосылған
жарық құрылғылары туралы ескерту**



Индикатор сыртқы жарық құрылғылары қосылған кезде жанады.

**Крузидік бақылау дабылы
(егер қарастырылған болса)**



Крузидік бақылау дабылы крузидік бақылау орнатылған және дайын болған кезде ақ шаммен, ал крузидік бақылау орнатылған және белсенді болған кезде жасыл шаммен жанады.

Қараңыз Крузидік бақылау (егер қарастырылған болса) 5-11

"Есік жабық емес" дабылы



Тиісті конфигурациядағы көлікте бұл шам есік ашық немесе бос жабылған кезде жанады. Қозғалыс басталғанға дейін барлық есіктердің жақсы жабылғанын тексеріңіз.

**Ашық
жүк салғыш қақпақты басқару шамы**



Егер бұл индикатор конфигурациямен қамтамасыз етілсе, ол капоттың қақпағы ашық немесе толық жабылмаған кезде жанады. Қозғалысты бастамас бұрын, жүк салғыш қақпағының мықтап жабылғанына көз жеткізу керек.

АҚПАРАТТЫҚ ДИСПЛЕЙЛЕР

Жүргізуші ақпарат орталығы (DIC)

Жүргізуші ақпарат орталығының дисплейі аспаптардың тіркесімінде орналасқан және негізгі немесе сәнді болуы мүмкін.

Мәзір мен мүмкіндіктерді таңдау үшін мүмкіндіктерді таңдау тұтқаны бұраңыз немесе тазалағышты басқару тұтқасындағы түймелерді басыңыз.



Негізгі мәзір терезелері арасында өту немесе ішкі мәзірден алдыңғы деңгейге оралу үшін мәзірді басыңыз.

Негізгі мәзірден ішкі мәзірді таңдау немесе сандық мәнді орнату үшін тұтқаны бұраңыз. Қажетті мүмкіндікті таңдау және растау үшін SET/CLR пернесін басыңыз.

Техникалық қызмет көрсету қажеттілігі туралы ақпараттық хабарламалар мен ескертулер қажет болған кезде жүргізушінің ақпараттық орталығының дисплейінде көрсетіледі. Хабарламаны растау үшін SET/CLR пернесін басыңыз.

Жүргізушінің ақпараттық орталығы (люкс түрінде)

Жүгіріс/отын шығыны мәзірі төменде жүгіріс/отын шығыны есептегіші мәзірінің барлық беттері берілген.

Олардың кейбіреулері көліктің жеке модификацияларында қол жетімді болмауы мүмкін.

Қажетті бетті таңдау үшін тазалағыштың басқару тұтқасындағы реттегіш тұтқасын бұраңыз және ішкі мәзірдегі нұсқауларды орындаңыз:

- Жылдамдық
- Есептегіш 1 / орташа отын шығыны
- Есептегіш 2 / орташа отын шығыны
- Жанармай диапазоны
- Ағымдағы отын үнемдеу
- Орташа жылдамдық

Жылдамдық

Лездік жылдамдықты сандық форматта көрсету.

Есептегіш 1 және 2 / орташа отын шығыны ағымдағы жүгіріс есептегіші есептегіштің соңғы көрсеткішін қалпына келтіргеннен кейін көліктің жүріп өткен қашықтығын көрсетеді. Дисплей сонымен қатар жанармай үнемдеудің орташа көрсеткішін көрсетеді.

Оқуды қалпына келтіру үшін тиісті бетті ашып, SET/CLR түймесін бірнеше секунд басып тұрыңыз.

Жанармай диапазоны

Диапазон резервардағы ағымдағы отын қалдығы мен ағымдағы ағын негізінде

есептеледі. Дисплейде орташа мән көрсетіледі. Жанармай құядан кейін біраз уақыт өткен соң, деректері автоматты түрде жаңартылады.

Ағымдағы отын үнемдеу

Ағымдағы шығысты көрсету.

Орташа жылдамдық

Орташа қозғалыс жылдамдығы көрсетіледі. Оқуды кез келген уақытта қалпына келтіруге болады. Оқуды қалпына келтіру үшін тиісті бетті ашып, SET/CLR түймесін бірнеше секунд басып тұрыңыз.

Көлік туралы мәліметтер мәзірі

Төменде көлік туралы мәліметтер мәзірінің барлық беттері келтірілген. Олардың кейбіреулері көліктің жеке модификацияларында қол жетімді болмауы мүмкін.

Қажетті бетті таңдау үшін сұрткіштің басқару тұтқасындағы тұтқаны бұраңыз және ішкі мәзірдегі нұсқауларды орындаңыз:

- Майдың ауыстырылғанға дейінгі қызмет ету мерзімі (қалған, пайызбен) - тиісті жиынтықта
- Шинаның қысымы (тиісті жиынтықта)
- Салқындатқыш сұйықтықтың температурасы

**Майдың қызмет ету мерзімі
ауыстырылғанға дейін
(қалған, пайызбен) -
тиісті жиынтықта**

Мұнайдың болжамды қалдық ресурсы көрсетіледі. Майдың қалған ресурсы пайызбен көрсетіледі. Қалпына келтіру үшін 9-9 мотор майының қызмет ету мерзімін бақылау жүйесі бөліміндегі" мотор майының қызмет ету мерзімін бақылау жүйесін қалпына келтіру " тармағын қараңыз

**Шинаның қысымы (тиісті
жиынтықта)**

Қозғалыс кезінде барлық шиналардағы ауа қысымын бақылау.

**Салқындатқыш сұйықтықтың
температурасы температурасын**

Салқындатқыштың температурасын көрсетеді.

ЕСО мәзірі төменде жанармай шығыны туралы ақпарат мәзірінің барлық беттері келтірілген.

Олардың кейбіреулері көліктің жеке модификацияларында қол жетімді болмауы мүмкін.

Қажетті бетті таңдау үшін сүрткіштің басқару тұтқасындағы тұтқаны бұраңыз және ішкі мәзірдегі нұсқауларды орындаңыз:

- Тұтыну
- Тұтыну үрдісі
- Есо коэффициенті

Тұтыну

Орташа отын шығыны, белгіленген аралықта ең аз отын шығыны және лезде отын шығыны диаграммасы көрсетіледі. Қашықтықты орнату үшін SET/CLR пернесін басыңыз.

Тұтыну үрдісі

Соңғы 50 км-дегі орташа отын шығынының өзгеру динамикасы көрсетіледі. Жарықтандырылған сегменттер 5 км қадаммен ағынды, сондай-ақ жүргізу стилінің отын шығынына әсерін көрсетеді.

Есо коэффициенті

Ағымдағы отын шығыны отын тиімділігі шкаласында көрсетіледі. Жанармайдың максималды тиімділігін қамтамасыз ету үшін индикатордың жарықтандырылған сегменттері ЕСО аймағында қалатындай қозғалыс режимін таңдау ұсынылады. Сегменттер неғұрлым көп болса, отын шығыны соғұрлым жоғары болады. Сонымен қатар, отынның орташа шығыны да көрсетіледі.

**Жүргізушінің ақпараттық орталығы
(базалық орындауда)**

Төменде жүгіріс/отын шығыны есептегіші мәзірінің барлық беттері берілген. Олардың кейбіреулері көліктің жеке модификацияларында қол жетімді болмауы мүмкін.

Қажетті бетті таңдау үшін сүрткіштің басқару тұтқасындағы тұтқаны бұраңыз және ішкі мәзірдегі нұсқауларды орындаңыз:

- Жылдамдық
- Майдың қалдық қызмет ету мерзімі (тиісті жиынтықта)

Жылдамдық

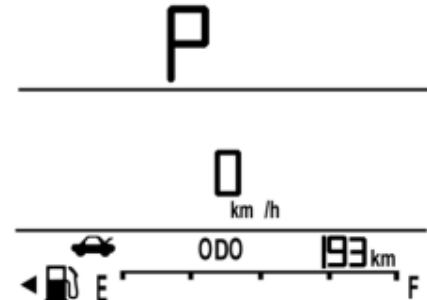

**Майдың қалдық қызмет ету мерзімі
(тиісті жиынтықта)**

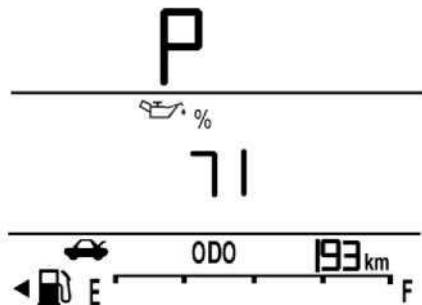

- Есептегіш A / орташа отын шығыны
 - B есептегіші / орташа отын шығыны
- Ағымдағы отын үнемдеу**

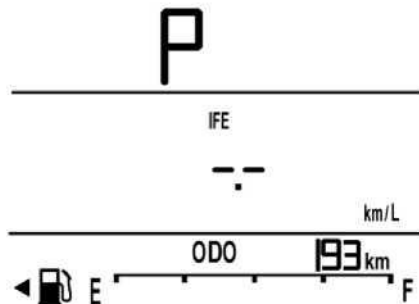

Ағымдағы шығысты

Жанармай диапазоны

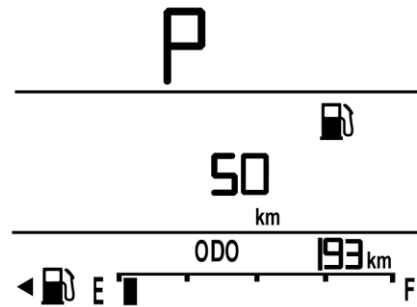

Диапазон резервуардағы ағымдағы отын қалдығы мен ағымдағы ағын негізінде есептеледі. Дисплейде орташа мән көрсетіледі. Жанармай құюдан кейін біраз уақыт өткен соң, деректері автоматты түрде жаңартылады.

Мұнайдың болжамды қалдық ресурсы көрсетіледі. Майдың қалған ресурсы пайызбен көрсетіледі. Қалпына келтіру үшін 9-9 мотор майының қызмет ету мерзімін бақылау жүйесі бөліміндегі" мотор майының қызмет ету мерзімін бақылау жүйесін қалпына келтіру " тармағын қараңыз

Басқа мәзірге ауысу үшін мәзір (Мәзір) түймесін басыңыз:

- Ағымдағы отын үнемдеу
- Жанармай диапазоны

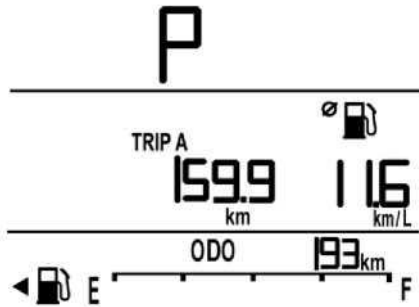

А және В есептегіші / орташа отын шығыны

Ағымдағы жүгіріс есептегіші есептегіштің соңғы көрсеткішін қалпына келтіргеннен кейін көліктің жүріп өткен қашықтығын көрсетеді. Дисплей сонымен қатар отын шығынының орташа мәнін көрсетеді. Оқуды қалпына келтіру үшін тиісті бетті ашып, SET/CLR түймесін бірнеше секунд басып тұрыңыз.

Жоғары беріліске ауысу индикаторы (тиісті жиынтықта)



Механикалық беріліс қорабы бар автомобильдерде отынды үнемдеу мақсатында қозғалтқыштың жоғары айналу жиілігін болдырмайтын жоғары беріліске ауысу ұсынылғанда, жоғары беріліске ауысу индикаторы жанады. Қозғалтқыштың төмен жылдамдығы отын үнемдеуге мүмкіндік береді.

⚠ ҚАУІП!

Жоғары беріліске ауысу ұсынысы тек жүргізушіге көмектесуге арналған және жүргізушінің әрекетін алмастырмайды. Дұрыс берілісті таңдау жүргізушіге жүктеледі және көлік жүргізу жағдайына байланысты, мысалы, басып озу, сүйреу немесе таулы жерлерде жүру.

Ескерту

Егер жоғары беріліске ауысу жұмыс істемесе, Chevrolet қызмет көрсету орталығына хабарласыңыз.

АВТОКӨЛІКТІҢ АҚПАРАТТЫҚ ХАБАРЛАМАЛАРЫ

DIC-те көрсетілген хабарламалар көліктің күйін немесе жағдайды түзету үшін қажетті әрекеттерді көрсетеді. Бірнеше хабарлама кезектесіп көрсетілуі мүмкін.

Жедел реакцияны қажет етпейтін хабарламаларды оқығаннан кейін SET/CLR

батырмасын басу арқылы өшіруге болады. Дереве жауап беруді қажет ететін хабарламалар қажетті әрекет орындалғанға дейін өшірілмейді.

Барлық хабарламаларға байыпты қарау керек. Есіңізде болсын, хабарламаларды жою мәселені шешпейді. "SERVICE" хабары пайда болған кезде (қызмет қажет) дилерге хабарласу керек.

Егер хабарламаның мазмұны туралы түсініксіз болса, Chevrolet дилеріне хабарласыңыз.

Ақпараттық хабарламалар (негізгі

орындаудағы аспаптардың тіркесімі)

Ақпараттық хабарламалар кодтық қателер (код) түрінде көрсетіледі.

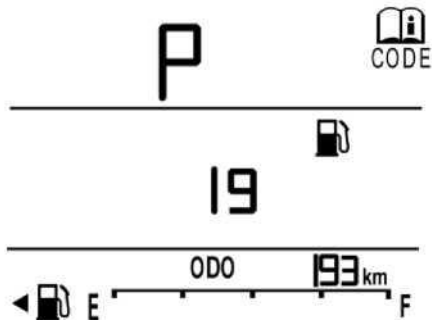

Ескерту

Кейбір хабарламалар сіздің көлік моделіңіз үшін қол жетімді болмауы мүмкін.

Қате коды	Ақпараттық хабарлама
2	No remote Detected, Press Clutch to Restart (action Required) (қашықтан басқару пульті табылмады, қайта іске қосу үшін іліністі қысыңыз (әрекет қажет))
5	Steering Column is Locked (руль бағанасы құлыпталған)
25	Left Front Turn Indicator failure (Service) (сол жақ алдыңғы бұрылыс сигналының дұрыс жұмыс істемеуі (техникалық қызмет көрсету қажет))
26	Left Rear turn Indicator failure (Service) (сол жақ артқы бұрылыс сигналының дұрыс жұмыс істемеуі (техникалық қызмет көрсету қажет))
27	Right Front Turn Indicator Failure (Service) (оң жақ алдыңғы бұрылыс сигналының дұрыс жұмыс істемеуі (техникалық қызмет көрсету қажет))

Қате коды	Ақпараттық хабарлама
28	Right Rear turn Indicator failure (Service) (оң жақ артқы бұрылыс сигналының дұрыс жұмыс істемеуі (қызмет көрсету қажет))
35	Replace Battery in Remote Key (ақпарат) (радио салпыншақтағы батареяны ауыстырыңыз (ақпарат))
59	Open and close driver window (жүргізуші есігінің терезесін ашып, жабыңыз)
60	Open and close front passenger window (алдыңғы жолаушы есігінің терезесін ашып, жабыңыз)
61	Open and close left rear window (сол жақ артқы есіктің терезесін ашып, жабыңыз)
62	Open and close right rear window (оң жақ артқы есік терезесін ашып, жабыңыз)
65	Theft Attempted (Information) (ұрлау әрекеті (ақпарат))
66	Service Theft Alarm (Service) (ұрлыққа қарсы дабыл қызметін орындаңыз (техникалық қызмет көрсету қажет))

68	Service power steering (рульдік басқару қызметін орындаңыз (техникалық қызмет көрсету қажет))
79	Engine oil low-Add oil (қызмет) (мотор майының төмен деңгейі-май қосыңыз (техникалық қызмет көрсету қажет))
82	Change Engine Oil Soon (қызмет) (қозғалтқыш майын ауыстыру мерзімі жақындап қалды (техникалық қызмет көрсету қажет)). 9-9 мотор майының қызмет ету мерзімін бақылау жүйесі және 10-3 жоспарлы техникалық қызмет көрсету бөлімдеріндегі "мотор майының қызмет ету мерзімін бақылау жүйесін қалпына келтіру" тармағын
89	Service Vehicle Soon (Service) - (автокөлікке техникалық қызмет көрсетудің алдын алу мерзімі жақындап қалды (техникалық қызмет көрсету қажет))
90	Service Brake Assist (Service) (төтенше тежеуді жеңілдету жүйесіне техникалық қызмет көрсету қажет (техникалық қызмет көрсету қажет))

91	No Remote Detected (action Required) (қашықтан басқару пульті табылмады (әрекет қажет))
174	Low Battery (Service) (Төмен батарея (техникалық қызмет көрсету қажет))
352	Engine Overheated-Stop Engine (action Required) (қозғалтқыштың қызып кетуі - қозғалтқышты өшіріңіз (әрекет қажет))
353	Engine Overheated-Idle Engine (action Required) (қозғалтқыштың қызып кетуі - қозғалтқыштың бос жылдамдығын қосыңыз (әрекет қажет))
358	Engine Oil Hot, Idle Engine (action Required) (қозғалтқыш майының жоғары температурасы, қозғалтқыштың бос жылдамдығын қосыңыз (әрекет қажет))

**Ақпараттық хабарламалар
(люкс**

нұсқасындағы аспаптардың тіркесімі)
DIC-те көрсетілген хабарламалар көліктің күйін немесе жағдайды түзету үшін қажетті әрекеттерді көрсетеді. Егер хабарламаның мазмұнына қатысты сұрақтар туындаса, кеңес алу үшін Chevrolet дилеріне

хабарласыңыз. Бірнеше хабарлама кезектесіп көрсетілуі мүмкін.

Аккумулятор кернеуі және зарядтау туралы хабарламалар

Аккумуляторды үнемдеу режимі

бұл хабарлама автомобильдің аккумулятор кернеуінің рұқсат етілген шектен төмен түскенін анықтағанын көрсетеді.

Көлік аккумулятор зарядын сақтау үшін жұмыс тиімділігін төмендетеді. Бұл хабарлама жұмыс тиімділігінің төмендеуін байқауға болатын сәтте көрсетіледі. Аккумуляторды қалпына келтіру үшін қажет емес көмекші құрылғыларды өшіріңіз.

**ЖЕКЕ
БАПТАУЛАРДЫ САҚТАУ**

Төменде көлік иесінің өз қалауына сәйкес қандай параметрлерді реттей алатындығы сипатталған.

Кейбір модификацияларда жеке параметрлер қол жетімді болмауы мүмкін.

Жеке баптауларды сақтау мәзірін ашу үшін:
1. Ақпараттық ойын-сауық жүйесі мәзірінің басты бетіндегі "Баптаулар" белгішесін түртіңіз.

2. Басыңыз "Көлік" қол жетімді баптаулар тізімін ашу үшін.

3. Оны басу арқылы қажетті элементті таңдаңыз.
Мәзір келесі элементтерден тұруы мүмкін:

Климат және ауа сапасы

Бұл пәрменді таңдаған кезде дисплейде келесі опциялар пайда болуы мүмкін:

- Auto режимі - автомобиль желдеткішінің жылдамдығы

Auto режимі - автомобиль желдеткішінің жылдамдығы

Бұл баптау климаттық бақылау желдеткіші үшін Auto (Автоматты) баптау таңдалған кезде кабинадағы ауа ағынының мөлшерін анықтайды.

Low (төмен), Medium (орташа) немесе High (жоғары) түймесін басыңыз.

Соқтығысуды тану жүйелері

Бұл пәрменді таңдаған кезде дисплейде келесі опциялар пайда болуы мүмкін:

- Side Blind Zone Alert (бүйірлік соқырларды бақылау жүйесі)
- Артқы тұрақ жүйесін жеңілдету белгілері

Side Blind Zone Alert (бүйірлік соқырларды бақылау жүйесі)

Бұл баптаулар бүйірлік айнадағы ескерту сигналдарын қосады немесе өшіреді, бұл жүргізушіге жолақ өзгерген кезде соқтығысуды болдырмауға көмектеседі.

Артқы тұрақ жүйесін жеңілдету белгілері

Бұл баптау объектіні автотұрақты жеңілдету

жүйесі анықтаған кезде камерадағы суреттегі ескерту белгілерінің пайда болуын анықтайды.

Жайлылық пен ыңғайлылық

Бұл пәрменді таңдаған кезде дисплейде келесі опциялар пайда болуы мүмкін:

- Қоңырау үні

Қоңырау үні

Бұл баптау дыбыстық сигналдың көлемін анықтайды.

Ақпараттық ойын-сауық жүйесінің экранында дыбыс деңгейін сенсорлық басқару элементтерімен реттеңіз.

Жарықтандыру

Бұл пәрменді таңдаған кезде дисплейде келесі опциялар пайда болуы мүмкін:

- Тұрақ шамдары
- Шыққаннан кейін жарықтандыру

Тұрақ шамдары

Бұл баптау кілтсіз кіру жүйесінің (RKE) кілтіндегі - түймесін басқан кезде автомобиль фараларының жыпылықтауын басқарады.

Off (өшіру) немесе On (Қосу) түймесін басыңыз.

Шыққаннан кейін жарықтандыру

Бұл баптау тұтануды өшіріп, көліктен шыққаннан кейін фаралар жарығын өшірудің кідіріс ұзақтығын орнатуға мүмкіндік береді. Off (өшіру), 30 секунд, 60 секунд немесе 120 секунд басыңыз.

Электр жетегі бар есік құлыптары

Бұл пәрменді таңдаған кезде дисплейде келесі опциялар пайда болуы мүмкін:

- Есіктерді автоматты түрде құлыптау
- Есіктерді автоматты түрде ашу

Есіктерді автоматты түрде құлыптау

Бұл баптау есіктерді автоматты түрде құлыптау сәтін анықтайды: берілісті ауыстыру тұтқасы Р күйінен (тұрақ) ауыстырған кезде немесе көлік құралының қозғалысы басталған кезде.

Off (өшіру) немесе On (Қосу) түймесін басыңыз. 

Есіктерді автоматты түрде ашу

Автокөлікті Р режиміне ауыстырған кезде барлық есіктердің құлпын ашуды қосу немесе өшіру (тұрақ).

Off (өшіру) немесе All Doors (барлық есіктер) түймесін басыңыз.

Қашықтан құлыптау/ашу / іске қосу

Бұл пәрменді таңдаған кезде дисплейде келесі опциялар пайда болуы мүмкін:

- Remote Unlock Light (қашықтан құлыптан босату кезінде фараларды қосу)
- Remote Lock Alerts (қашықтан құлыптау сигналдары)
- Relock Doors Remotely (есіктерді қашықтан құлыптау)
- Терезе көтергіштерді қашықтан басқару
- Door Lock (есіктерді құлыптау)
- Key Left in Vehicle Alert (a / m кілтінде ұмытылған ескерту)
- Key Removed From Vehicle Alert (көлікте

кілттің болмауы туралы ескерту)

Remote Unlock Light (қашықтан құлыптан босату кезінде фараларды қосу)

Бұл параметр сыртқы жарық құрылғыларының жыпылықтауы арқылы құлыптардың құлпын ашуды растауды реттеуге мүмкіндік береді.
Off (өшіру) немесе Hazard Warning

Flashers (апаттық жарық дабылы) түймесін басыңыз.

Remote Lock Alerts (қашықтан құлыптау сигналдары)

Бұл құлыпты бұғаттауды радио салпыншақтың көмегімен растауды реттеуге мүмкіндік береді.
Off (Өшіру), Lights and Horn түймесін басыңыз
(Жарық және дыбыстық сигнал), Lights Only (тек жарық сигналы) немесе Horn Only (Тек дыбыстық сигнал).

Relock Doors Remotely (есіктерді қашықтан құлыптау)

Бұл баптау есіктер радио салпыншақпен ашылғаннан кейін белгілі бір уақыт ішінде ашық болмаса, көліктің қауіпсіздігін қамтамасыз етеді.
Off (өшіру) немесе On (Қосу) түймесін басыңыз.

Терезе көтергіштерді қашықтан басқару
Тиісті жиынтықта бұл функция терезе

терезелерін радио салпыншақты пайдаланып қашықтан басқаруға мүмкіндік береді. Қараңыз Құлыпты қашықтан басқару жүйесінің жұмысы (кілтпен кіру) 1-2 немесе құлыпты қашықтан басқару жүйесінің жұмысы (кілтсіз кіру)
1-4 немесе құлыптарды қашықтан басқару жүйесінің жұмысы 1-7.
Off (өшіру) немесе On (Қосу) түймесін басыңыз.

Door Lock (есіктерді құлыптау)

Бұл параметр көліктің құлыпталуын растауды реттеуге мүмкіндік береді Off (өшіру), B with brief horn (қысқа дыбыстық сигналмен қосу) немесе On (қосу) пернелерін басыңыз.

Key Left in Vehicle Alert (a / m кілтінде ұмытылған ескерту)

Автокөлік салонында ұмытылған радио салпыншақ туралы дыбыстық ескерту береді.
Off (өшіру) немесе On (Қосу) түймесін басыңыз.

Key Removed From Vehicle Alert (көлікте кілттің болмауы туралы ескерту)

Бұл функция радио салпыншақ көліктен шығарылған кезде еске салады.
Off (өшіру) немесе On (Қосу) түймесін басыңыз.

5 ЖАРЫҚТАНДЫРУ

- СЫРТҚЫ ЖАРЫҚТАНДЫРУ 5-2
- САЛОНДЫ ЖАРЫҚТАНДЫРУ..... 5-4
- ЖАРЫҚТАНДЫРУ ЖҮЙЕСІНІҢ ЕРЕКШЕЛІКТЕРІ.....5-5
- ЕСКЕРТУ 5-6

СЫРТҚЫ ЖАРЫҚТАНДЫРУ

Сыртқы жарық аспаптарын басқару органдары



Жарық қосқышы бұрылыс сигналының ауысу тұтқасында орналасқан. Коммутатор келесі позициялардың біріне орнатылуы мүмкін:

☰: сыртқы жарықтандыру құрылғыларын өшіреді. Босатылғаннан кейін қалам AUTO күйіне оралады. Автоматты режимді қайта қосу үшін коммутатор тұтқасын күйіне қайта бұраңыз.

AUTO: сыртқы жарықтандыруға байланысты сыртқы жарық аспаптарын автоматты түрде қосу / өшіру (тиісті жиынтықта).

☞☞: фараларды қоспағанда, барлық шамдарды қоса алғанда, тұрақ шамдарын қамтиды.

☞☞☞: тұрақ шамдарымен және бақылау тақтасының артқы жарығымен бірге фараларды қамтиды.

Сыртқы жарық құрылғыларын өшіру туралы ескерту

Егер тұтану өшірілген және сыртқы жарық аспаптары қосылған кезде жүргізушінің есігі ашық болса, дыбыстық сигналдың ескерту сигналы естіледі.

Жоғары / төмен жарық қосқышы



☰☞: Алыс жарықты қосу үшін фаралар қосулы кезде

бұрылыс сигналының тұтқасын басыңыз

өзіңізден алыстатыңыз және босатыңыз.

Жақын шамды қайта қосу үшін,

бұл тұтқаны қайтадан басыңыз немесе оны өзіңізге қарай тартыңыз және босатыңыз.

Алыс жарық фаралар қосылған кезде аспаптар комбинациясында у жарық индикаторы жанады.

Фаралардың қысқа мерзімді алыс жарық сигналдарын беру

Алыс жарықпен жыпылықтау үшін бұрылыс сигналының тұтқасын өзіңізге қарай тартыңыз, содан кейін оны босатыңыз.

Күндізгі жарық шамдары (егер қарастырылған болса)

Күндізгі уақытта күндізгі жарық шамдары басқа көлік жүргізушілеріне сіздің көлігіңізді алдыңғы жағынан оңай байқауға мүмкіндік береді.

Күндізгі жүріс шамдары төменде көрсетілген барлық шарттар орындалған кезде қосылады.

Бас фаралардың жұмысын автоматты басқару жүйесі болмаған кезде:

- Тұтану қосулы.
- Сыртқы жарықтандыру шамдарын басқару автоматты (AUTO).
- Сыртқы жарық сенсорының сигналы күндіз екенін көрсетеді.

Бас фаралардың жұмысын автоматты басқару жүйесі болмаған кезде:

- Тұтану қосулы.
- Сыртқы жарықтандыру қосқышы OFF (өшіру) күйіне орнатылған.

Күндізгі жүріс шамдары бас фараларды режиміне ауыстырғанда немесе тұтануды өшіргенде сөнеді.

Автоматты фараларды басқару жүйесі (егер қарастырылған болса)

Егер сыртқы жарық аспаптарын басқару қосқышы AUTO (автоматты режим) күйіне орнатылса және бордтың сыртында қараңғы болса, фаралардың қысқа сәулесі автоматты түрде қосылады.



Аспаптар тақтасының жоғарғы жағында жарық сенсоры орнатылған. Датчикті жаппаңыз.

Сондай-ақ, жүйе жабық тұрақта немесе туннельде жүргенде фараларды қоса алады.

Қараңғы гаражда қозғалтқышты іске қосқан кезде жарық құрылғыларын автоматты басқару жүйесі бірден қосылады. Автокөлік күндізгі уақытта гараждан шыққан кезде, шамдарды автоматты басқару жүйесі күндізгі жарық шамдарын аз кідіріспен қосады.

Жеткілікті жарық жағдайында фаралар сөнеді немесе күндізгі жарық режиміне ауысады. Сыртқы жарық құрылғыларын

автоматты басқару қосқышты күйіне ауыстырған кезде, сондай-ақ тұтану өшірілген кезде өшіріледі.

Фаралар түзеткіші (егер көзделген болса)

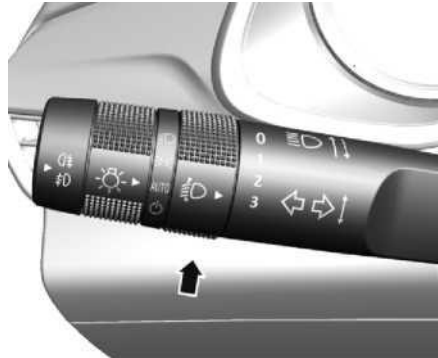

Бас фараларының жарығын қолмен туралау

Тиісті конфигурацияда бұл көліктің жүктемесіне байланысты фараның бұрышын реттеуге мүмкіндік береді. Бас шамдарының дұрыс реттелген жарығы басқа жүргізушілердің соқырлығын болдырмайды.

Коммутатор келесі позициялардың біріне орнатылуы мүмкін:

- 0 = алдыңғы орындық бос емес.

- 1 = барлық орындықтар бос емес.
- 2 = барлық орындықтар бос емес және жүк бөлімі жүктелді.
- 3 = жүргізуші орындығы бос емес, ал жүк бөлімі бос емес.

Апаттық жарық дабылы



△ : алдыңғы, △ артқы және бүйірлік бұрылыс сигналдары жыпылықтап, өшуі үшін түймесін басыңыз. Жарық дабылын өшіру үшін қайтадан басыңыз.

Жолақты бұру және өзгерту сигналдары



Бұрылыс сигналын қосу үшін тұтқаны толығымен төмен немесе жоғары жылжытыңыз.

Бақылау тақтасында бұрылу бағытын немесе жолақтың өзгеруін көрсететін көрсеткі жыпылықтайды.

Жолақтың өзгеруін көрсететін көрсеткі жыпылықтағанша тұтқаны көтеріңіз немесе төмендетіңіз. Қайта құру аяқталғанша оны осы күйде ұстаңыз. Егер сіз тұтқаны қысқа басып, босатсаңыз, бұрылыс сигналы үш рет жыпылықтайды.

Рычагты бастапқы қалпына келтіру арқылы бұрылу және жолақты өзгерту көрсеткішін қолмен өшіруге болады.

Егер бұрылыс сигналынан немесе жолақтан шыққаннан кейін көрсеткі тез жыпылықтаса

САЛОНДЫ ЖАРЫҚТАНДЫРУ

немесе қосылмаса, бұл шамның жанып кеткенін көрсетуі мүмкін. Барлық жанған шамдарды ауыстырыңыз. Егер шам жанбаса, сақтандырғышты тексеріңіз. Қараңыз Сақтандырғыштар 9-24.

Тұманға қарсы шамдар

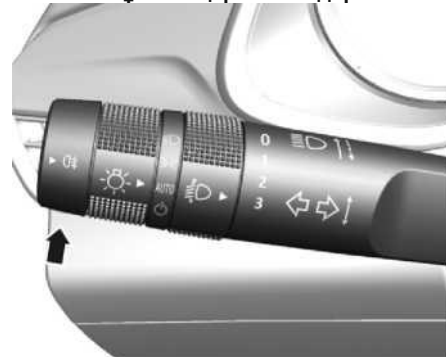

Артқы тұманға қарсы шам

Артқы тұманға қарсы шамды қосу/өшіру үшін (Бар болса) түймесін басыңыз.

Маңызды!: Q# Артқы тұманға қарсы шамдарды фаралар қосылған кезде ғана қосуға болады.



Алдыңғы төбенің плафоны

Салонды жарықтандыру плафондарының пернелері



I Тип

Сөндіргішті қалай пайдалануға болады:

-  : төбелік реңктерді қосу үшін басыңыз.
-  : оқу үшін сол жақ плафонды қосу үшін түртіңіз.
-  : оқу үшін оң жағын қосу үшін басыңыз



II Тип

Ішкі жарықтандырудың төбелік плафонды қосу үшін түймені басыңыз. Түймені қайта басқан кезде артқы жарық өшеді.

Артқы салон жарықтандыру плафоны

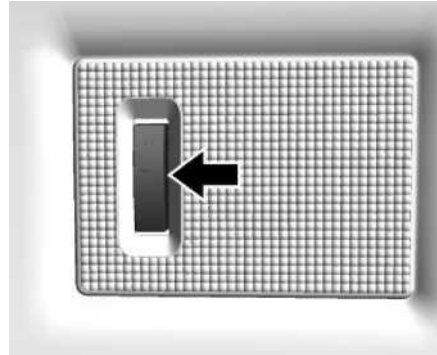

Артқы салон жарықтандыру плафоны (егер жиынтықта қарастырылған болса) төбенің қаптамасында орналасқан.

Сөндіргішті қалай пайдалануға болады:

○ : артқы төбенің плафонын өшіру үшін басыңыз.

☑ : есіктер ашылған кезде төбенің плафоны автоматты түрде қосылады.

┆ : артқы төбенің плафонын қосу үшін басыңыз.

Көлікке отырғызу кезінде жарықтандыруды қосу

Кілтсіз кіру радио салпыншағы (RKE) түймешігін басқан кезде кейбір ішкі

ЖАРЫҚТАНДЫРУ ЖҮЙЕСІНІҢ ЕРЕКШЕЛІКТЕРІ

жарықтандыру плафондары қосылады. Егер автомобиль фараларды автоматты түрде қосу жүйесімен жабдықталған болса, кейбір сыртқы жарықтандыру шамдары қараңғы уақытта және фараларды автоматты түрде қосу функциясы қосылған кезде жарық жеткіліксіз жерлерде қосылады. Қараңыз 4-20 жеке баптауларды сақтау бөліміндегі "Жарықтандыру".

Шығу кезінде жарықтандыру

Кейбір ішкі жарықтандыру шамдары тұтану өшірілгеннен кейін жүргізушінің есігі ашылған кезде қосылады.

Егер автомобиль фараларды автоматты түрде қосу жүйесімен жабдықталған болса, кейбір сыртқы жарықтандыру шамдары фараларды автоматты түрде қосу мүмкіндігі қосылған кезде белгілі бір жағдайларда қосылады. Қараңыз 4-20 жеке баптауларды сақтау бөліміндегі "Жарықтандыру".

Сыртқы шамдар сыртқы жарық құрылғыларының басқару тұтқасын "off" (Өшірулі) күйіне ауыстырғаннан кейін бірден өшеді.

6

АҚПАРАТТЫҚ ОЙЫН-САУЫҚ ЖҮЙЕСІ

- Кіріспе 6-2
- Радиоқабылдағыш 6-5
- Аудиоплеерлер 6-7
- Телефон 6-8
- Баптаулар 6-11
- Кіріспе 6-13
- Радиоқабылдағыш 6-16
- Аудиоплеерлер 6-19
- Телефон 6-22
- Баптаулар 6-28
- Ескерту 6-32

КІРІСПЕ

Шолу

ЕСКЕРТУ!

Бұл жүйені пайдалану кезінде жолға ұзақ немесе жиі назар аудармау сізді немесе басқа адамдарды жарақаттауы немесе өлтіруі мүмкін апатқа әкелуі мүмкін. Көлік жүргізу процесіне назар аударыңыз.

Ескерту

Радио қабылдағыштың үлгісі мен функциялары жұмыс еліне немесе автомобиль үлгісіне байланысты.

Ескерту

Нарықтағы барлық телефондар немесе смартфондар ақпараттық ойын-сауық жүйесінің кейбір мүмкіндіктерін қолдамайды. Мұндай мүмкіндіктер Интернетке қосылуға, телефон компаниялары ұсынатын қызметтерге және қосымшаның қол жетімділігіне де байланысты.

Ақпараттық ойын-сауық жүйесінің негізгі мүмкіндіктерімен танысу үшін келесі беттерде берілген сипаттаманы оқыңыз. Ақпараттық-ойын-сауық жүйесін басқару орталық тіректегі реттегіштер мен руль деңгелегіндегі басқару органдарының көмегімен жүзеге асырылады.

Пайдалануға кіріспес бұрын:

- Ақпараттық ойын-сауық жүйесін, оның орталық консольдегі басқару элементтері және дисплейді басқаруды органдарымен

танысыңыз.

- Сүйікті станцияларды алдын-ала орнатып, тембрді орнатып, динамиктерді реттеу арқылы аудио жүйені орнатыңыз.

Ескерту

- Радио қабылдағыштың дыбыс деңгейі түймесі пайдаланушының есту мүшелерін қорғауға, сондай-ақ автомобиль динамиктерінің қауіпсіздігін қамтамасыз етуге арналған.

- Денсаулық сақтау: бұл өнімнің дыбыс деңгейі реттелгенімен, егер сіз есту аппаратын немесе кардиостимуляторды қолдансаңыз, бұл құрылғыны өндірушімен және дәрігермен кеңескеннен кейін ғана қолданыңыз. Жоғары көлемді дыбысқа ұзақ уақыт әсер ету есту қабілетінің бұзылуына әкелуі мүмкін.

Экранға шолу



1. Көзі ретінде АМ немесе FM радиостанциясы қолданылады.
2. Құрылғы Bluetooth арқылы қосылған.
3. BT телефонының сигналын көрсету.
4. BT телефонының батареясының көрсеткіші.
5. Мәтіндік хабарлама алынды.
6. Дыбысты өшіру көрсеткіші.
7. Кездейсоқ ретпен BT көзінен музыканы ойнату көрсеткіші.
8. BT көзінен музыканы қайта ойнатуды көрсету.
9. Уақыт көрсеткіші.
10. Көліктің сыртқы температурасын көрсету.
11. Радио жиілік диапазонының нөмірі.
12. RDS PSN (радиобағдарламаның атауы)*.
13. RDS радио мәтіні*.
14. Радио жадысындағы нөмір (P0...P9)

Ескерту

* PSN мәні мен радио мәтіні RDS хаттамасына немесе радиостанциялар тарататын ақпаратқа байланысты дұрыс көрсетілмеуі мүмкін

1. MEDIA PRESET /  (МЕДИА ОРНАТУ / ТЕЛЕФОН)
аудио көзін ауыстыру / бағдарламаланған

Басқару органдарына шолу

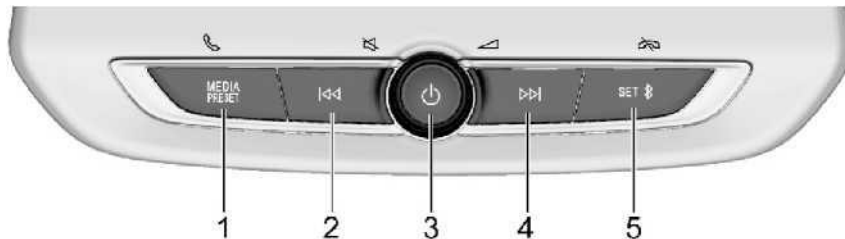



радиостанциялар / кіріс қоңырауға жауап беру

2.  (Ауысу)
алдыңғы радиостанцияға немесе алдыңғы жолға өту / жолды жылдам артқа айналдыру

3.  Тұтқа (қуат / дыбыс / Дыбысты өшіру)
Жүйені қосу үшін түймені басыңыз. Жүйе қосұлы кезде қуатты өшіру үшін басып тұрыңыз.
Бұрылу арқылы дыбыс деңгейі төмендейді немесе жоғарылайды. Басу арқылы жүйенің дыбысы өшіріледі/ қосылады.
Мәзір опциясын таңдау және мәнді реттеу үшін айналдырыңыз. Алдыңғы мәзірге оралу үшін басыңыз.

4.  (Ауысу)
келесі радиостанцияға немесе келесі жолға өту / жолды жылдам алға айналдыру

5. SET (ОРНАТУ)  / 
баптаулар мәзіріне кіру және таңдауды растау / bluetooth құрылғысын қосу / қоңырауды аяқтау

Руль дөңгелегіндегі басқару элементтері

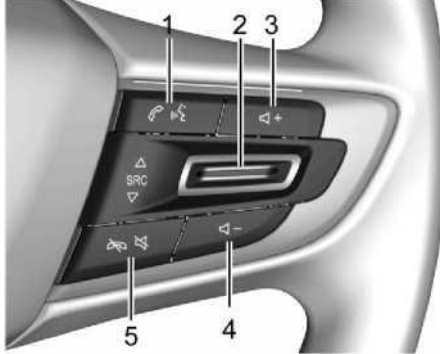

1 = : жауап беру үшін басыңыз кіріс қоңырау.

2 = **SRC**:

AM, FM радиостанциясына көзін ауыстыру үшін басыңыз немесе Bluetooth құрылғысына аудио көзі (қосылған болса). Келесі станцияға немесе келесі жолға өту үшін жоғары басыңыз. Алдыңғы станцияға немесе алдыңғы жолға өту үшін төмен басыңыз.

3 және 4 = : дыбыс деңгейін арттыру үшін + түймесін басыңыз. Дыбыс деңгейін төмендету үшін-түймесін басыңыз.

5 = : Кіріс қоңырауды қабылдамау немесе ағымдағы сөйлесуді аяқтау үшін басыңыз. Телефонмен сөйлеспеген кезде ақпараттық ойын-сауық жүйесінің дыбысын өшіру немесе қосу үшін басыңыз.

РАДИОҚАБЫЛДАҒЫШ

**Радио тыңдау
AM-FM радиосы**



AM немесе FM ауқымын таңдау үшін орталық консольдегі MEDIA қысқаша басыңыз. Қол жетімді көздер-AM, FM радиостанциялары және қосылған болса, Bluetooth құрылғысы.

Аудио көздеріне арналған тембр баптаулары үшін Баптаулар 6-10 бөлімін қараңыз.

Станцияны табу

Станцияны автоматты түрде іздеу AM немесе FM диапазонында алдыңғы немесе келесі тұрақты сигнал станциясын іздеу үшін консольдегі басқару блогындағы немесе пернелерін басыңыз.

Станцияны қолмен іздеу

AM немесе FM диапазонында станцияны қолмен табу үшін консольдегі басқару блогындағы немесе түймесін басып тұрыңыз. Түйме босатылғанша іздеу жалғасады.

Станцияларды қарау



AM немесе FM диапазонында радионың "Setting menu" ("Баптау мәзірі") жүйесіне кіру үшін консольдегі басқару блогындағы SET (БАПТАУ) түймесін басып, "Radio settings" ("радио баптаулары") мәзіріне кіру үшін SET (БАПТАУ) түймесін тағы бір рет басыңыз.



Тұтқаны бұраңыз "Station list" ("радиостанциялар тізімі") тармағын таңдап, барлық станцияларды көру үшін SET (БАПТАУ) түймесін басыңыз.

"Update AM/FM station list" ("AM/FM станцияларының тізімін жаңарту") таңдау үшін тұтқасын бұраңыз және бар радиостанциялар тізімін жаңарту үшін SET (БАПТАУ) түймесін басыңыз.

Бағдарламаланған радиостанцияларды сақтау

AM немесе FM диапазонында "preset station list" ("бағдарламаланған станциялар тізімі") мәзіріне кіру үшін консольдегі басқару блогындағы MEDIA PRESET (МЕДИА БАПТАУ) түймесін басып тұрыңыз. Бұл мәзірге кірудің тағы бір жолы: AM немесе FM диапазонында радионың "Setting menu" ("Параметрлер мәзірі") кіру үшін консольдегі басқару блогындағы SET (БАПТАУ) түймесін басып, "Radio settings" ("радио параметрлері") мәзіріне кіру үшін SET (БАПТАУ) түймесін тағы бір рет басыңыз. Тұтқаны бұраңыз (!) "preset station list" ("бағдарламаланған станциялар тізімі") опциясын таңдап, тізімге кіру үшін SET (БАПТАУ) түймесін басыңыз.

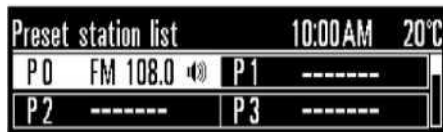

Бағдарламаланған станциялар тізімінен тұтқаны бұру арқылы станцияны таңдаңыз. Ағымдағы радиостанцияны таңдаулылар тізімінде сақтау үшін SET (БАПТАУ) түймесін басып тұрыңыз. Станция сәтті сақталғаннан кейін дыбыстық сигнал беріледі.

Сақталған бағдарламаланған станцияны шақыру үшін "Preset station list" ("Бағдарламаланған станциялар тізімі") кіріп, тұтқаны бұру керек. Сақталған радиостанцияны таратуды бастау үшін SET (БАПТАУ) түймесін басыңыз, содан кейін дисплей ағымдағы радиостанцияны таратуға ауысады.

Радио деректер жүйесі (RDS)

RDS деректерін қабылдау тек FM диапазонында және тек RDS стандартында ақпарат жіберетін станциялар үшін қол жетімді. Радиоарна арқылы деректерді қабылдау функциясының болуы:

- Радиостанциялар тарататын хабарламаларды көрсету.
- Бағдарламаланған станция атауын көрсету.

Бұл жүйе радиоарна арқылы таратушы FM-RDS станциясынан қосымша ақпарат алады, сондықтан мұндай ақпарат болған жағдайда ғана жұмыс істей алады. Станция дұрыс емес ақпаратты жібере алады, нәтижесінде радио дұрыс жұмыс істемеуі мүмкін.

RDS мәзірі



FM диапазонында радионың "Setting menu" ("Баптау мәзірі") жүйесіне кіру үшін консольдегі басқару блогындағы SET (БАПТАУ) түймесін басып, "Radio settings" ("радио баптаулары") мәзіріне кіру үшін SET (БАПТАУ) түймесін тағы бір рет басыңыз.

Тұтқаны бұраңыз "RDS" таңдау үшін, егер функция өшірулі болса, RDS қосу үшін SET (БАПТАУ) түймесін басыңыз. RDS қосу және RDS сигналын қабылдау негізгі экранның ортасында, ал жиілік диапазоны төменгі сол жақ бұрышта көрсетіледі.

RDS қосылғаннан кейін "Radio settings" ("радио параметрлері") мәзірінде "RDS text" ("RDS мәтіні") опциясы пайда болады.

Тұтқаны бұраңыз ("RDS text" ("RDS мәтіні")) опциясын таңдау үшін, опцияны ашу және радио мәтінінің нақты мазмұнын көру үшін SET (БАПТАУ) түймесін басыңыз.

Радио сигналды қабылдау**FM**

FM диапазонының сигналдарын жақсы қабылдау 16-дан 65 км-ге дейін қамтамасыз етіледі. Кедергілерді азайту үшін радиоға арнайы электронды схема енгізілгенімен, әсіресе дыбыстың әлсіреуі мен күшеюіне әкелетін ғимараттардың немесе төбелердің айналасында шағын кедергілер әлі де мүмкін.

AM

Көптеген AM диапазонындағы станциялардың қабылдау қашықтығы FM диапазонындағы радиостанцияларға қарағанда әлдеқайда үлкен, әсіресе түнде. Қашықтық ұлғайған кезде радиостанциялардың жиіліктері бір-біріне кедергі келтіруі мүмкін. Сондай-ақ, найзағай кезінде немесе электр желілерінің астында қозғалу кезінде кедергі болуы мүмкін. Егер бұл жағдайда кедергі болса, радиостанциядағы жоғары жиілікті төмендетуге тырысыңыз.

Мобильді құрылғыны пайдалану
мобильді құрылғыны пайдалану, атап айтқанда кіріс және шығыс қоңырауларды орындау, қайта зарядталатын аккумулятор батареяны зарядтау және жай ғана мобильді құрылғының қосулы күйінде болуы радио сигналдарын қабылдауға статикалық кедергі келтіруі мүмкін. Бұл жағдайда мобильді құрылғыны ажырату немесе өшіру қажет.

Бекітілген қадауышты антенна

AM-FM антеннасы көліктің төбесінде орналасқан.

Антеннаға немесе төбе панеліне зақым келтірмеу үшін антеннаны көлік жууға немесе төбесі төмен бөлмеге кірер алдында алып тастау керек. Антеннасы алынбаған автоматты жуу арқылы өту антеннаны зақымдауы мүмкін. Антеннаны алу үшін оны сағат тіліне қарсы бұраңыз. Антеннаны орнына қою үшін оны қолмен тартылғанша сағат тілімен бұраңыз.

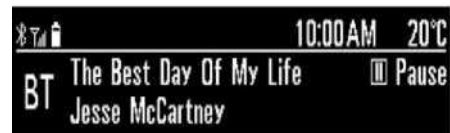
АУДИОПЛЕЕРЛЕР**Bluetooth арқылы дыбысты ойнату
(егер қажет болса)**

Bluetooth құрылғысы сәтті жұптастырылған болса, "BT" аудио көзі режимін қосу үшін консольдегі басқару блогындағы MEDIA PRESET (МЕДИА БАПТАУ) түймесін басыңыз.

"BT" режимі көрсетілгеннен кейін алдыңғы немесе келесі жолға өту үшін консольдегі басқару блогында немесе түймесін басыңыз. Түймесін басыңыз жолды кідірту немесе ойнатуды жалғастыру үшін.

Жолды жылдам артқа немесе алға айналдыру үшін консольдегі басқару блогындағы немесе түймесін басып тұрыңыз. Барлық Bluetooth құрылғылары жылдам артқа және алға айналдыру мүмкіндігін қолдамайды.

"Bluetooth Audio" мәзірі (Bluetooth арқылы аудио)



"BT" режимінің дисплейінде "BT" режимінің "Setting menu" ("Параметрлер мәзірі") кіру үшін SET (БАПТАУ) түймесін басыңыз, онда үш позиция бар: "Bluetooth settings" ("Bluetooth баптаулары"), "Bluetooth audio settings" ("Bluetooth арқылы аудио баптаулары") және "Settings" ("Баптаулар"). Тұтқаны бұраңыз ⏴ "Bluetooth audio settings" ("Bluetooth арқылы аудио баптаулары") позициясын таңдау үшін және BT режимінде аудио параметрлері мәзіріне кіру үшін SET (БАПТАУ) түймесін басыңыз.

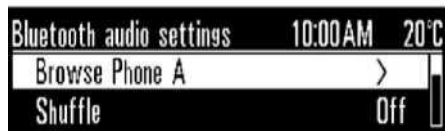

Тұтқаны бұраңыз ("Browse (device name)" ("Қарау (Құрылғы атауы)")) позициясын ⏴ таңдау үшін, SET (БАПТАУ) түймесін басыңыз, бар қосылған BT құрылғысының файлдарын

ТЕЛЕФОН

енгізу және көру үшін. Егер қосылған BT құрылғысы бұл мүмкіндікті қолдамаса, дисплейде "Action not supported by this device" ("бұл құрылғыға қолдау көрсетілмейді") хабары көрсетіледі.

Тұтқаны бұраңыз "Shuffle" ("кездейсоқ ретпен") позициясын таңдау үшін және ойнату режимін өшірулі болса, кездейсоқ ретпен қосу үшін SET (БАПТАУ) түймесін басыңыз. Егер қосылған BT құрылғысы бұл мүмкіндікті қолдамаса, дисплейде "Shuffle ---" хабары көрсетіледі ("Кездейсоқ тәртіпте
→").



"Repeat" ("қайталау") позициясын таңдау үшін тұтқаны бұраңыз және өшірулі болса, шексіз ойнату режимін қосу үшін SET (БАПТАУ) түймесін басыңыз. Егер қосылған BT құрылғысы бұл мүмкіндікті қолдамаса, дисплейде "Repeat ----" ("қайталау - - - -") хабары көрсетіледі.

Bluetooth арнасы (егер қарастырылған болса) Bluetooth қосу және ажырату

Bluetooth үйлесімді мобильді құрылғыны пайдаланбас бұрын, оны автомобильдің Bluetooth жүйесімен жұптастыру керек.

Егер жүйе бұрын BT құрылғысымен жұптастырылмаған болса, "Pair" ("жұптастыруды орнату") дисплейін ашу үшін SET ⌘ (Bluetooth БАПТАУ) түймесін басып тұрыңыз, содан кейін "Pairing" ("жұптастыру") дисплейін ашу үшін SET (Bluetooth БАПТАУ) ⌘ түймесін қайтадан басыңыз.

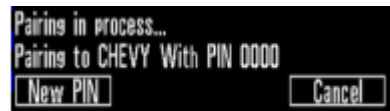

Ұялы телефонда Bluetooth қосыңыз және автомобиль жүйесімен жұптастыру үшін "CHEVY" іздеңіз. Экранда пайда болатын нұсқауларды орындаңыз.

Егер жүйе BT құрылғысымен жұптастырылған болса, SET ⌘ (Bluetooth БАПТАУ) түймесін басып тұрыңыз, "Bluetooth settings" дисплейін ашу үшін ("Bluetooth БАПТАУЛАРЫ"). "Bluetooth devices" ("Bluetooth құрылғылары") позициясын таңдап, Bluetooth құрылғыларының тізімі бар дисплейді ашу үшін SET (БАПТАУ) түймесін басыңыз.



Тізімде барлық қосылған BT құрылғыларының жазбалары бар, ал Бос орындар "----- Add" ("----- қосу") деп белгіленеді. BT құрылғыларының тізімі 5 жазбадан аспауы мүмкін. Тұтқаны бұраңыз бір бос орынды таңдау үшін "----- Add" ("----- қосу") және жаңа құрылғыны қосыңыз, содан кейін " Pairing"("жұптастыру") дисплейін ашу үшін SET (БАПТАУ) түймесін басыңыз.

Егер сізге Bluetooth құрылғысын өшіру қажет болса, онда бір әдіс-BT-ді тікелей өшіруге немесе BT байланысын өшіруге болатын ұялы телефонды пайдалану болып табылады.



Басқа жолмен, түймесін басып тұрыңыз SET (Bluetooth БАПТАУЛАРЫ), "Bluetooth settings" дисплейін ашыңыз ("Bluetooth параметрлері"). ⌘ "Bluetooth devices list" ("Bluetooth құрылғыларының тізімі") дисплейін ашу үшін SET (БАПТАУ) түймесін

басыңыз. Қосылған BT құрылғысының атын таңдаңыз, содан кейін SET (БАПТАУ) түймесін қысқаша басқаннан кейін бар BT құрылғысын өшіру үшін "Disconnect" ("ажырату") таңдаңыз. Егер Bluetooth құрылғысын қайта қосу қажет болса, онда бір әдіс-BT-ді қайта қосу үшін "CHEVY" пернесін басу керек ұялы телефонды пайдалану.



Басқа жолмен, түймесін басып тұрыңыз SET (Bluetooth БАПТАУЛАРЫ), "Bluetooth settings" дисплейін ашыңыз ("Bluetooth параметрлері"), "Bluetooth devices list" ("Bluetooth құрылғыларының тізімі") дисплейін ашу үшін SET (БАПТАУ) түймесін басыңыз ⌘. Қосылатын BT құрылғысының атын таңдап, SET (орнату) түймесін қысқаша басқаннан кейін BT-ді қайта қосу үшін "Connect" ("қосылу") таңдаңыз.

Телефон қоңырауы Кіріс қоңырау





Кіріс қоңырауы радио экранында кіріс қоңыраудың телефон нөмірін немесе контактілерін көрсетеді. Қоңырауға жауап беру үшін ⌘ MEDIA PRESET (МЕДИА БАПТАУ) түймесін басыңыз немесе қоңырауды қабылдамау үшін SET (БАПТАУ) түймесін басыңыз ⌘.

Пернетақтадан теру арқылы қоңырау шалу

Ұялы телефоннан қоңырау шалу немесе "Keypad" ("пернетақта") дисплейінде теру үшін.



Пернетақтаны енгізу әдісі: BT режимінде "Bluetooth settings" ("Bluetooth БАПТАУЛАРЫ") мәзіріне кіру үшін SET (БАПТАУ) түймесін басып тұрыңыз. "Keypad" ("пернетақта") опциясын таңдау үшін тұтқаны бұраңыз және оны ашу үшін SET (БАПТАУ) түймесін басыңыз.



Шақырылған нөмірді енгізу үшін тұтқаны  және SET (БАПТАУ) түймесін пайдаланыңыз. Содан кейін  тұтқаны бұраңыз "Call" ("қоңырау шалу") тармағын таңдап, шығыс қоңырау шалу үшін SET (БАПТАУ) түймесін басыңыз.



Қоңырау кезінде сөйлесу ұзақтығы экранда көрсетіледі. MEDIA PRESET  (МЕДИА БАПТАУ) түймесін басыңыз

дыбыстық байланыс және телефон режимдері арасында ауыстыру үшін. Қоңырауды аяқтау үшін SET (БАПТАУ)  түймесін басыңыз. "Keypad" ("пернетақта") дисплейін ашу үшін түймесін басыңыз. Басыңыз  микрофонды өшіру немесе қосу үшін.

Контактілер тізімін немесе қоңыраулар журналын пайдаланып қоңырау шалыңыз

Bluetooth жүйесі телефон кітапшасының функциясын қолдайтын ұялы телефонда сақталған жеке байланыс ақпаратын пайдаланып телефон қоңырауларын орындауға мүмкіндік береді. Ұялы телефоныңыз бұл мүмкіндікті қолдайтынын тексеріңіз.

Ұялы телефондағы Bluetooth функциясын қосу қоңырау жазбаларына, контактілерге және хабарламаларға қол жеткізуге мүмкіндік береді.



"Contact" ("Контактілер") мәзірі арқылы қоңырау шалу үшін :

BT режимінде "Bluetooth settings" ("Bluetooth БАПТАУЛАРЫ") мәзіріне кіру үшін SET (БАПТАУ) түймесін басып тұрыңыз. Тұтқаны бұраңыз  "Contacts" ("контактілер") опциясын таңдап, контактілер тізімін көру үшін SET (БАПТАУ) түймесін басыңыз. Қоңырау шалу үшін контактін таңдаңыз.



"History" ("Журнал") мәзірі арқылы қоңырау шалу үшін :

BT режимінде "Bluetooth settings" ("Bluetooth БАПТАУЛАРЫ") мәзіріне кіру үшін SET (БАПТАУ) түймесін басып тұрыңыз. "History" ("Журнал") опциясын таңдау үшін тұтқаны бұраңыз және "History" ("Журнал") ішкі мәзіріне кіру үшін SET (БАПТАУ) түймесін басыңыз. Журналда "Missed calls" ("қабылданбаған қоңыраулар"), "Incoming calls" ("кіріс қоңыраулар") және "Outgoing calls" ("шығыс қоңыраулар") бар. Қоңыраулар жазбаларын көру үшін журнал түрлерінің бірін таңдаңыз. Бір жазбаны таңдап, қоңырау шалу үшін SET (БАПТАУ) түймесін басыңыз.

Хабарламалар

Хабарламаларды "Message" ("хабарлама") дисплейінде көруге болады.



BT режимінде "Bluetooth settings" ("Bluetooth БАПТАУЛАРЫ") мәзіріне кіру үшін SET (БАПТАУ) түймесін  басып тұрыңыз. Тұтқасын бұраңыз "Message" ("хабарлама") опциясын таңдап, хабарламалар тізімін көру үшін SET (БАПТАУ) түймесін басыңыз. Бір хабарламаны таңдап, оны көру немесе жою үшін хабарламалар ішкі мәзіріне кіру үшін SET (БАПТАУ) түймесін басыңыз.

Қоңырау үні

Қоңырау үнін "Ring" ("Қоңырау үні") дисплейінде өзгертуге болады.



BT режимінде "Bluetooth settings" ("Bluetooth БАПТАУЛАРЫ") мәзіріне кіру үшін SET (БАПТАУ) түймесін басып тұрыңыз. Тұтқасын бұраңыз "Ring" ("қоңырау үні") опциясын таңдап, қоңырау үндерінің тізімін көру үшін  SET (БАПТАУ) түймесін басыңыз. Олардың біреуін таңдаңыз.

"Setting menu" ("Баптаулар мәзірі") жүйесіне кіру үшін SET (БАПТАУ) түймесін басыңыз.

Басқару

Келесі мәзірге кіру және/немесе теңшеу мәнін сақтау үшін SET (БАПТАУ) түймесін басыңыз.

БАПТАУЛАР

 тұтқасын бұраңыз мәзір тізіміндегі опцияны таңдау үшін және мәнді орнатыңыз. Алдыңғы мәзірге оралу үшін түймесін басыңыз.

Баптаулар

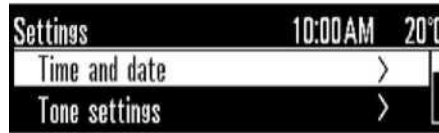



FM/AM немесе Bluetooth режимінде "Setting menu" ("Баптаулар мәзірі") кіру үшін SET (БАПТАУ) түймесін басыңыз,  тұтқасын бұраңыз "Settings" ("Баптаулар") опциясын таңдап, келесі параметрлерді қамтуы мүмкін келесі теңшеу мәзіріне кіру үшін SET (БАПТАУ) түймесін басыңыз:



Уақыты мен күні

 тұтқасын бұраңыз "Time and date" ("уақыт және күн") опциясын таңдап, ішкі мәзірге кіру үшін SET (БАПТАУ) түймесін басыңыз.



1. Уақытты орнату: сағат пен минутты орнату үшін SET (БАПТАУ)  тұтқасын түймесін пайдаланыңыз.
2. Уақыт форматын орнату: 24hr және 12hr форматтары арасында ауысу үшін SET (БАПТАУ) түймесін басыңыз.
3. Күнді орнату: жылды, айды және күнді орнату үшін  тұтқасын және SET (БАПТАУ) түймесін пайдаланыңыз.
4. Күн пішімін орнату:  тұтқасын және SET (БАПТАУ) түймесін пайдаланып бір күн пішімін таңдаңыз.

Дыбысты баптау

 тұтқасын бұраңыз "Tone settings" ("тембр баптауы") опциясын таңдап, ішкі мәзірге кіру үшін SET (БАПТАУ) түймесін басыңыз. Тұтқаны  бұру кезінде "Bass" ("төмен жиіліктер"), "Midrange" ("орташа жиіліктер"), "Treble" ("Жоғарғы жиіліктер"), "Balance" ("он/сол жақ динамиктердің балансы") және "EQ" ("Эквалайзер") параметрлері көрсетіледі. Тембр параметрін таңдағаннан кейін SET (БАПТАУ) түймесін басыңыз, сонда курсор реттелетін шамада тоқтай алады.



1. Bass (төмен жиіліктер): төмен жиілікті мөңдер орнату үшін \downarrow тұтқасын бұраңыз.
2. Midrange (орташа жиіліктер): \downarrow тұтқаны бұраңыз орташа мәнді реттеу үшін.
3. Жоғарғы жиіліктер: \downarrow тұтқаны бұраңыз жоғарғы жиіліктің мәнін реттеу үшін.
4. Balance (оң / сол жақ динамикалардың балансы): \downarrow тұтқасын бұраңыз баланс мәнінің параметрлері.
5. EQ: тұтқаны бұраңыз \uparrow қол жетімді EQ режимдерінің бірін таңдау үшін.

Автоматты дыбыс

\downarrow деңгейі тұтқаны бұраңыз "auto volume control" ("дыбыс деңгейін автоматты түрде басқару") опциясын таңдап, ішкі мәзірге кіру үшін SET (БАПТАУ) түймесін басыңыз.



Тұтқаны \downarrow және SET (БАПТАУ) батырмасын пайдаланып, опциялардың бірін таңдаңыз: "Off" ("өшіру"), "Low" ("тыныш"), "Medium- low

"("Орташа тыныш"), «Medium» ("Орташа"), "Medium-high" ("орташа қатты") немесе "High" ("қатты").

Maximum Startup Volume (максималды бастапқы дыбыс деңгейі)

"Maximum startup volume" ("максималды бастапқы дыбыс деңгейі") опциясын таңдау үшін \downarrow тұтқасын бұраңыз және ішкі мәзірге кіру үшін SET (БАПТАУ) түймесін басыңыз.



Тұтқаны бұраңыз \downarrow максималды дыбыс деңгейін баптау үшін, содан кейін дыбыс деңгейін реттегеннен кейін параметрді сақтау үшін SET (БАПТАУ) түймесін басыңыз.

Дыбыстық сигналдың қаттылығы

Тұтқаны бұраңыз \downarrow "Chime volume" ("дыбыстық дыбыс деңгейі") опциясын таңдау үшін, содан кейін "Normal" ("қалыпты") және "Loud" ("қатты") екі режим арасында ауысу үшін SET (БАПТАУ) түймесін басыңыз.

Language (Тіл)

"Language" ("тілді баптау") опциясын таңдау үшін тұтқаны \downarrow бұраңыз және ішкі мәзірге кіру үшін SET (БАПТАУ) түймесін басыңыз.



Бір тілді таңдау үшін \downarrow тұтқаны бұраңыз және таңдауды сақтау үшін SET (БАПТАУ) түймесін басыңыз. Жүйенің тілі қазіргі уақытта таңдалған тілге өзгереді.

Көлік баптаулары

Тұтқаны бұраңыз \downarrow "Vehicle settings" ("көлік баптаулары") опциясын таңдап, ішкі мәзірге кіру үшін SET (БАПТАУ) түймесін басыңыз. Пайдаланушы мәзір тізіміндегі көлік параметрлерін өзгерте алады.

Ашық бағдарламалық жасақтама туралы ақпарат

"Setting menu" ("Баптаулар мәзірі") жүйесіне кіру үшін SET (БАПТАУ) түймесін басыңыз. Тұтқаны бұраңыз \downarrow "Open Source Software Information" ("ашық бағдарламалық жасақтама туралы ақпарат") опциясын таңдап, ашық бағдарламалық жасақтама лицензиясы туралы ақпаратты шығару үшін SET (БАПТАУ) түймесін басыңыз.

КІРІСПЕ

Ақпараттық ойын-сауық жүйесінің негізгі мүмкіндіктерімен танысу үшін келесі беттерде берілген сипаттаманы оқыңыз.

ЕСКЕРТУ!

Ақпараттық ойын-сауық жүйесінің кез-келген функциясына ұзақ немесе жиі жолдан алшақтау арқылы сіз апат тудыруы мүмкін. Бұл сізге де, айналаңыздағы адамдарға да өлімге дейін жарақат алуы мүмкін. Көлік жүргізу кезінде ақпараттық ойын-сауық жүйесіне ұзақ уақыт алаңдамаңыз. Дисплей экрандарына жиі алаңдамай, көлікті басқаруға назар аударыңыз. Мүмкіндігінше дауыстық командаларды қолданыңыз.

Ақпараттық ойын-сауық жүйесінде қозғалыс кезінде кейбір функцияларды өшіру арқылы алаңдаушылықты азайтуға арналған кіріктірілген мүмкіндіктер бар. Қол жетімді емес мүмкіндіктер сұр түске боялуы мүмкін. Ақпараттық ойын-сауық жүйесінің көптеген функцияларына аспаптардың тіркесімі арқылы және руль дөңгелегіндегі басқару элементтері арқылы қол жеткізуге болады. Пайдалануға кіріспес бұрын:

- Ақпараттық ойын-сауық жүйесін, оның орталық консольдегі басқару элементтері және дисплейді басқаруды органдарымен танысыңыз.

- Таңдаулы станцияларды алдын ала орнату, тембрді орнату және динамиктерді реттеу арқылы аудио жүйені реттеңіз.
- Ұялы телефон мен мобальді телефон нөмірлерін бір рет тұрту немесе бір дауыстық пәрмен арқылы оңай қоңырау шалу үшін алдын ала орнатыңыз.

Ескерту

- Радио қабылдағыштың дыбыс деңгейі түймесі пайдаланушының есту мүшелерін қорғауға, сондай-ақ автомобиль динамиктерінің қауіпсіздігін қамтамасыз етуге арналған.
- Денсаулық сақтау: жүйенің дыбыс деңгейі заңнамалық талаптарға сәйкес шектеулі болғанымен, егер сіз есту аппаратын немесе кардиостимуляторды қолдансаңыз, жүйені қолданар алдында өндірушілерден және дәрігерден кеңес алыңыз. Жоғары көлемді дыбысқа ұзақ уақыт әсер ету есту қабілетінің бұзылуына әкелуі мүмкін.

Ескерту

Навигациялық карталар тек Android Auto және/немесе Apple CarPlay навигациялық қосымшаларында қол жетімді.

Шолу

Ақпараттық ойын-сауық жүйесі

Ақпараттық ойын-сауық жүйесін дисплей, орталық консольдегі панель немесе руль дөңгелегіндегі перне блогы арқылы басқаруға болады.



1. :

* Басты бетке өту үшін басыңыз

2. :

- Радио қабылдағыш: тұрақты сигналмен алдыңғы радиостанцияны іздеу үшін осы пернені басып, босатыңыз.
- USB / Музыка / суреттер: алдыңғы мазмұнға өту үшін басыңыз. Басу арқылы артқа айналдыру орындалады.

3. :

- Жүйе өшірулі болса, жүйені қосу үшін түймесін басыңыз. Өшіру үшін басып тұрыңыз.
- Жүйе қосулы болса, динамиктердегі

дыбысты өшіру және қосымша ақпараты бар терезені көрсету үшін түймесін басыңыз. Дыбысты қосу үшін түймесін қайтадан басыңыз.

• Бұрылу арқылы дыбыс деңгейі төмендейді немесе жоғарылайды.

4. ►► :

• Радио қабылдағыш: тұрақты сигналмен келесі радиостанцияны іздеу үшін осы пернені басып, босатыңыз.

• Тұрақты сигналы бар келесі станцияға немесе арнаға өту үшін басып тұрыңыз.

• USB / Музыка / суреттер: келесі мазмұнға өту үшін басыңыз. Жылдам алға жылжу үшін басып тұрыңыз.

5. 📶 :

* Босату түймесін басу арқылы телефон экранына кіруге, кіріс қоңырауға жауап беруге немесе құрылғының басты бетіне өтуге болады.

Руль дөңгелегіндегі басқару элементтері

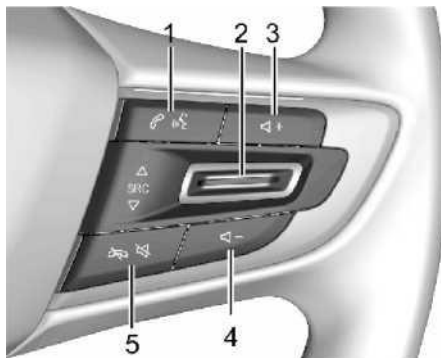

1=📶/📶: Bluetooth немесе OnStar бар көліктерде осы жүйелермен өзара әрекеттесу немесе кіріс қоңырауды қабылдау үшін басыңыз.

2=△SRC▽: бұл түймені басу сигнал көзін таңдауға немесе радиостанцияларды таңдаулар тізімінен ауыстыруға мүмкіндік береді.

3 және 4= + ▢ - : дыбыс деңгейін арттыру үшін + түймесін басыңыз. Дыбыс деңгейін төмендету үшін-түймесін басыңыз.

5=📶/📶: тек көлік динамиктерін өшіру үшін басыңыз. Дыбысты қосу үшін қайтадан түртіңіз. Bluetooth немесе OnStar жүйелері бар көліктерде кіріс қоңырауды қабылдамау немесе ағымдағы қоңырауды аяқтау үшін басыңыз.

Жүйені пайдалану

Ақпараттық ойын-сауық жүйесінің дисплейіндегі белгішелер

Тиісті функциялар қол жетімді болса, белгішелер ақпараттық ойын-сауық жүйесінің дисплейінде көрсетіледі. Егер функция қол жетімді болмаса, белгіше сұр болып көрінуі мүмкін. Егер функция таңдалса, белгішені жарықтандыруға болады.

Аудио жүйе

Белсенді дыбыс көзі бетін ашу үшін Аудио белгішесін түртіңіз. Қол жетімді көздердің мысалдары-AM, FM, менің медиа-құр., USB және Bluetooth.

Телефон

Телефон белгішесін басу телефонның негізгі мәзірін көрсетуге мүмкіндік береді. Қараңыз Bluetooth арнасы (шолу) 📶 6-22 немесе Bluetooth арнасы (телефонды жұптау және пайдалану)📶6-23

Баптаулар

Баптаулар мәзірін ашу үшін Баптаулар белгішесін түртіңіз. Қараңыз Баптаулар📶6-28.

Apple CarPlay

Қолдау көрсетілетін құрылғыны қосқаннан кейін Apple CarPlay қызметін қосу үшін Apple CarPlay белгішесін түртіңіз. Қараңыз Apple CarPlay және Android Auto ⇨ 6-27.

Android Auto

Қолдау көрсетілетін құрылғыны қосқаннан кейін Android Auto іске қосу үшін Android Auto белгішесін түртіңіз. Қараңыз Apple CarPlay және Android Auto ⇨ 6-27.

Климатты бақылау

Егер бар болса, климатты бақылау жүйесінің негізгі бетін шығару үшін Climate түймесін басыңыз.

Таңбашалар науасы

Дисплейдің төменгі жағында таңбашалар науасы орналасқан. Онда төрт қосымшаға дейін көрсетіледі.

Ақпараттық ойын-сауық жүйесін басқаруға арналған қимылдар

Ақпараттық ойын-сауық жүйесін басқару үшін келесі қимылдарды қолданыңыз.

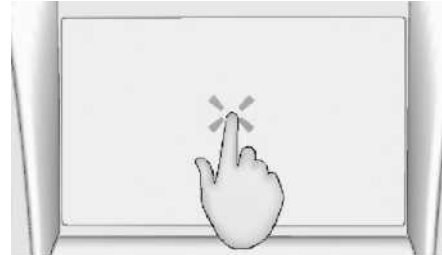
Түрту/басу

Түрту / басу белгішені немесе опцияны таңдау және қолданбаны белсендіру үшін қолданылады.

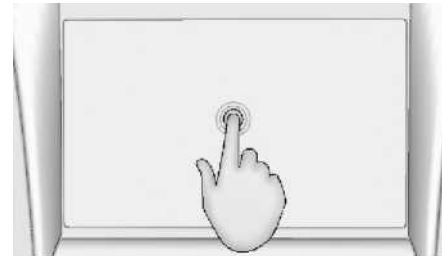
Түрту және ұстау

Қолданбаны жылжыту немесе жою үшін түрту және ұстау түруді пайдалануға болады.

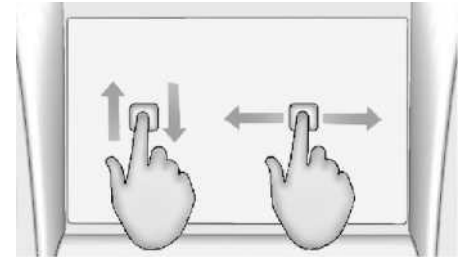
Сырғыту

сырғыту қолданбаларды басты бетте жылжыту немесе картаны қарау үшін қолданылады. Нысанды сырғыту үшін оны ұстап тұру керек және босатпай дисплей арқылы жаңа орынға жылжыту керек. Нысандарды жоғары, төмен, оңға, солға жылжытуға болады. Бұл мүмкіндік көлік тұрақта тұрғанда ғана қол жетімді, яғни қозғалыста емес.

Кенеттен қозғалыс немесе айналдыру

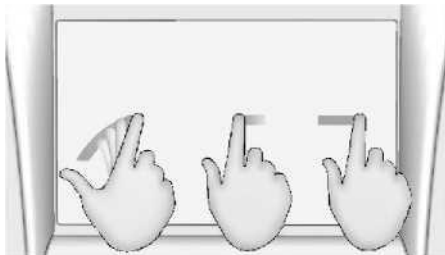

Кенет қозғалыс немесе айналдыру тізім бойынша жылжу, картаны қарау немесе беттерді өзгерту үшін қолданылады.

Бұл қимылды орындау үшін саусағыңызды дисплей экранына қойып, оны жоғары/төмен немесе солға/оңға жылдам жылжытыңыз.

Ақпараттық дисплей мен

аудио жүйенің жылтыр беттерін тазалау

Жылтыр беттер мен экрандарды сүрту үшін микроталшық матаны пайдаланыңыз. Сүртпес бұрын, бетін сызып тастауы мүмкін кірді жұмсақ щеткамен сүртіңіз. Содан кейін бетті микроталшықты шүберекпен ақырын сүртіңіз. Ешқандай жағдайда жуғыш заттар мен еріткіштерді қолданбаңыз.

Микроталшықты шүберекті басқалардан бөлек, жұмсақ сабынмен және сумен үнемі жуыңыз

заттарды айналдыру. Ағартқыштар мен мата жұмсартқыштарды қолданбаңыз. Әрі қарай қолданар алдында жақсылап шайыңыз және құрғатыңыз.

РАДИОҚАБЫЛДАҒЫШ

AM-FM радиосы

Радио тыңдау

Белсенді дыбыс көзі бетін ашу үшін басты бетте "Аудио" белгішесін түртіңіз. Дисплейдің сол жағында тізімделген жақында пайдаланылған көздердің бірін таңдаңыз немесе қол жетімді көздер тізімін ашу үшін қосымша белгішесін түртіңіз. Қол жетімді көздердің мысалдары-AM, FM және Bluetooth.

Ақпараттық ойын-сауық жүйесінің дыбыстық мәзірі

Кез келген дыбыс көзінің басты бетінде келесілерді шақыру үшін  түймесін басыңыз:

Эквалайзер: ақпараттық ойын-сауық дисплейіндегі басқару элементтері арқылы төмен, орта және жоғары жиіліктерді реттеу үшін түртіңіз.

Баланс: ақпараттық ойын-сауық дисплейіндегі басқару элементтерін пайдаланып немесе крестті сүйреп апару арқылы реттеу үшін түртіңіз.

Станцияны табу

Станцияны іздеу

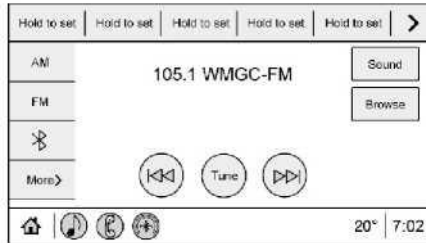

AM немесе FM диапазоны экранында

◀ немесе ▶ белгішесін түртіңіз ақпараттық ойын-сауық жүйесі дисплейінде тұрақты сигналмен алдыңғы немесе келесі станцияны немесе арнаны іздеуді жүзеге асыру үшін.

Станцияларды қарау

AM, FM диапазоны экранында белгішесін түртіңіз ○ - барлық қол жетімді станцияларды немесе арналарды шығару үшін. Станциялар тізіміне жоғары және төмен ету тізім бойынша жылжу арқылы жүзеге асырылады. Тыңдау үшін station (станция) немесе channel (арна) атауын түртіңіз. station (станцияны) немесе channel (арнаны) таңдаулылар ретінде сақтау ☆ үшін түртіңіз. болу орнында жұмыс істейтін

станциялардың тізімін жаңарту үшін, опцияны "станциялар тізімді жаңарту" түртіңіз

Тікелей баптау

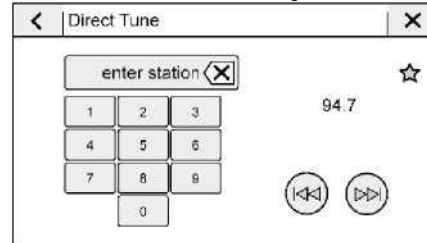

Тікелей орнатуға қол жеткізу үшін ақпараттық ойын-сауық жүйесінің дисплейінде пернетақтаны шақыру үшін белгішесін түртіңіз.

Түймелерді пайдаланып барлық жиіліктер тізімін жоғары және төмен айналдырыңыз

◀ немесе ▶

Экрандағы пернетақтаны пайдаланып станцияны немесе арнаны енгізіңіз. Жаңа станцияны немесе арнаны енгізген кезде оң жақта сол станция немесе арна туралы ақпарат пайда болады. Бұл ақпарат тұрақты сигналмен әрбір келесі жиілікке орнатылған кезде жаңартылады. Станцияны таңдаулылар ретінде сақтау ☆ үшін түртіңіз

Жарамсыз жиілік мәнін енгізуге тырысқанда, пернетақта сұр түске боялады; жиілік мәніндегі ондық бөлшек автоматты түрде енгізіледі.

Бір санды жою үшін (X) түймесін басыңыз. Барлық сандарды жою үшін (X) пернесін басып тұрыңыз.

AM немесе FM радиостанциясының рұқсат етілген жиілігін енгізген кезде радио оған автоматты түрде реттеледі, бірақ тікелей орнату терезесі жабылмайды.

"Direct Tune" ("тікелей баптау") режимінен шығу үшін ақпараттық ойын-сауық дисплейіндегі "артқа" немесе X белгішесін түртіңіз.

"Direct Tune" ("тікелей баптау") экранының оң жағындағы теңшеу көрсеткілері станциялардың бүкіл тізімін шарлауға мүмкіндік береді; бір тұрту - бір станция.

Станциялар арқылы жылдам өту ұстап тұру арқылы қамтамасыз етіледі.

Таңдаулы радиостанцияларды сақтау

Таңдаулы радиостанциялар туралы деректер дисплейдің жоғарғы жағында орналасқан арнайы аймақта көрсетіледі.

AM және FM диапазонындағы радиостанциялар: ағымдағы станцияны Таңдаулылар тізімінде сақтау үшін сақтау орнын түртіп ұстап тұрыңыз. Таңдаулы станцияны таңдау үшін сақталған таңдаулыларды түртіңіз. Сондай-ақ, станцияларды станциялар тізіміндегі мен белгішесін тұрту арқылы таңдаулылар ретінде сақтауға болады. Ол бөлектеледі, бұл станцияның қазір таңдаулы ретінде

сақталғанын көрсетеді.

Әдепкі бойынша, ☆ көрсетілген таңдаулылардың саны автоматты түрде өзгереді, бірақ қолмен өзгертілуі мүмкін, ол үшін "Параметрлер" тармағына өту керек - "жүйе" қойындысы -
"Таңдаулылар" - "таңдаулы элементтер саны". Сондай - ақ, оны "Баптаулар" - "қолданбалар" қойындысына өту арқылы өзгертуге болады - "Аудио" -
"таңдаулылар элементтер саны".

Радио сигналды қабылдау

Егер электромагниттік немесе статикалық радиотрансляциялық кедергілер болса, электронды құрылғыларды ажыратыңыз.

FM

FM диапазонының сигналдарын жақсы қабылдау 16-дан 65 км-ге дейін (10-нан 40 мильге дейін) қамтамасыз етіледі. Кедергілерді азайту үшін радиоға арнайы электронды схема енгізілгенімен, әсіресе дыбыстың әлсіреуі мен күшеюіне әкелетін ғимараттардың немесе төбелердің айналасында шағын кедергілер әлі де мүмкін.

AM

Көптеген AM диапазонындағы станциялардың қабылдау қашықтығы FM диапазонындағы радиостанцияларға қарағанда әлдеқайда үлкен, әсіресе түнде. Қашықтық ұлғайған кезде радиостанциялардың жиіліктері бір-біріне кедергі келтіруі мүмкін. Сондай-ақ, найзағай

кезінде немесе электр желілерінің астында қозғалу кезінде кедергі болуы мүмкін. Егер бұл жағдайда кедергі болса, радиостанциядағы жоғары жиілікті төмендетуге тырысыңыз.

Мобильді құрылғыны пайдалану
мобильді құрылғыны пайдалану, атап айтқанда кіріс және шығыс қоңырауларды орындау, қайта зарядталатын аккумулятор батареяны зарядтау және жай ғана мобильді құрылғының қосулы күйінде болуы радио сигналдарын қабылдауға статикалық кедергі келтіруі мүмкін. Бұл жағдайда мобильді құрылғыны ажырату немесе өшіру қажет.

Бекітілген қадауышты антенна

Тиісті жиынтықта бекітілген қадалы антенна көптеген автоматтыжууларға антенналарға төтеп бере алады, егер

ол мықтап бекітілген болса. Егер антенна сәл қисық болса, оны қолыңызбен түзетіңіз. Егер антенна айтарлықтай қисық болса, оны ауыстырыңыз. Антеннаның негізге мықтап бекітілгенін мезгіл-мезгіл тексеріп отырыңыз. Егер бекітуді қатайту қажет болса, бояуды зақымданудан қорғауды қамтамасыз етіңіз.

Көп жолақты антенна

Шатырдағы антенна сәйкесінше AM, FM және GPS (жаһандық позициялау жүйесі) сигналдарын қабылдауға арналған. Сигналды оңтайлы қабылдау үшін антеннаны бөгде заттармен жасырмаңыз. Егер көлікте төбеге арналған люк болса және бұл люк ашылса, қабылдау нашарлауы мүмкін.

АУДИОПЛЕЕРЛЕР**Тексерілмеген тасымалдағыштарды пайдаланбаңыз**

USB құрылғылары мен мобильді құрылғылар сияқты медиа құрылғыларды пайдаланған кезде олардың шығу тегіне назар аударыңыз. Сенімді емес медиада жүйенің жұмыс қабілеттілігі мен өнімділігіне теріс әсер ететін файлдар болуы мүмкін. Мазмұны немесе шығу тегі сенімді болмаса, пайдаланудан аулақ болыңыз.

USB порты (егер қарастырылған болса)

USB құрылғысында сақталған дыбыстық жазбаларды тындауға болады, өйткені автомобильде Chevrolet MyLink қосымшасы бар.

Көліктің алдыңғы консолінде USB порты бар. Бұл порт деректерді тасымалдауға арналған.

USB құрылғыларын зарядтау үшін USB қосқышын пайдаланбау керек. Шығарылған жылу жұмыс сапасының бұзылуына немесе төмендеуіне әкелуі мүмкін.

USB медиасынан ойнату

Сыртқы USB сақтау құрылғыларын USB портына қосуға болады.

USB қолдайтын аудио файл ажыратылымдары:

- Mp3
- Mp4
- M4A

- M4B
- AAC
- 3GP
- WAV

MP3 USB ойнатқыштары және USB құрылғылары

Mp3 және USB құрылғыларының қосылатын USB ойнатқыштары USB Mass Storage Class (USB MSC) спецификациясының талаптарына сай болуы керек.

USB құрылғысын ойнату үшін:

1. USB құрылғысын қосыңыз.
2. Басты беттегі Аудио түймесін басыңыз.
3. Қосымша белгішесін түртіңіз, содан кейін USB құрылғысын түртіңіз.

Белсенді USB құрылғысын ойнату кезінде келесі басқару түймелерін пайдаланыңыз:

▷ : Ойнату үшін

белсенді медиа көзін түртіңіз.

⏮ : Белсенді медиа көзін ойнатуды уақытша тоқтату үшін түртіңіз.

⏪ :

• Ағымдағы жолдың басына оралу үшін түртіңіз. Алдыңғы жолға өту үшін екі рет түртіңіз.

• Артқа жылдам ойнату үшін түртіп ұстап тұрыңыз. Қалыпты жылдамдықпен ойнатуды жалғастыру үшін босатыңыз. Өткен уақыт көрсетіледі.

⏩ :

• Келесі жолға іздеу үшін түртіңіз.

• Жылдам алға ойнату үшін түртіп ұстап тұрыңыз. Қалыпты жылдамдықпен ойнатуды жалғастыру үшін босатыңыз. Өткен уақыт көрсетіледі.

Shuffle (кездейсоқ тәртіпте) : музыканың реті кездейсоқ таңдалуы үшін кездейсоқ ойнату белгішесін түртіңіз.

USB Дыбыс мәзірі

Қараңыз "AM-FM радиосы" 6-15 бөліміндегі "ақпараттық ойын-сауық жүйесінің дыбыстық мәзірі".

USB медиасын қарау мәзірі

Сол жақта әндер, альбомдар, орындаушылар және басқа медиа тізімі көрсетілген кезде жоғары және төмен бағытталған көрсеткілер және A-Z белгісі көрсетіледі. Алфавиттің барлық әріптерін көрсететін терезені ашу үшін A-Z белгісін таңдап, ауысу үшін әріпті таңдаңыз.

Тізім бойынша жоғары және төмен жылжу тиісті бағытқа бағытталған көрсеткіні түрту арқылы орындалады.

Элементті түрту нәтижесінде "O" келесіні көрсетуге болады:

Ойнату тізімі:

1. USB медиасында сақталған ойнату тізімін көру үшін түртіңіз.
 2. Барлық композициялар ойнату тізімінде көру үшін ойнату тізімін түртіңіз.
 3. Ойнатуды бастау үшін тізімнен композицияны түртіңіз.
- M3i және pls ажыратылымдары бар ойнату тізімдеріне қолдау көрсетіледі.

Орындаушылар:

1. Композициялары USB медиасында жазылған орындаушылардың тізімін көру үшін түртіңіз.
2. Барлық альбомдарын көру үшін орындаушыны түртіңіз.
3. Композицияны таңдау үшін "барлық композициялар" немесе Альбом тармағын түртіп, тізімнен композицияны таңдаңыз.

Композициялар:

1. USB медиасында жазылған барлық композициялардың тізімін көру үшін түртіңіз.
2. Ойнатуды бастау үшін тізімдегі композицияны түртіңіз.

Альбомдар:

1. USB медиасында ұсынылған альбомдарды көру үшін түртіңіз.
2. Альбомдағы барлық шығармалардың тізімін көру үшін альбомды түртіңіз.
3. Ойнатуды бастау үшін тізімдегі композицияны түртіңіз.

Жанрлар:

1. USB медиасындағы жанрларды көру үшін түртіңіз.
2. Орындаушылар тізімін көру үшін жанрды түртіңіз.
3. Альбомдарын көру үшін Орындаушыны түртіңіз.
4. Альбомдағы композицияларды көру үшін альбомды түртіңіз.
5. Ойнатуды бастау үшін композицияны түртіңіз.

ITUNES Radio : станциялар тізімін алу үшін iPhone-да iTunes radio көру үшін түртіңіз.

Таңдау: USB құрылғысында "Compilations" ("Тандау") көру үшін түртіңіз.

Композиторлар:

1. USB медиасында ұсынылған композиторларды көру үшін түртіңіз.
2. Осы композитордың альбомдарының тізімін көру үшін Композитор түймесін түртіңіз.
3. Композициялар тізімін ашу үшін альбомды немесе "барлық композициялар" тармағын түртіңіз.
4. Ойнатуды бастау үшін тізімдегі композицияны түртіңіз.

Папкалар:

1. USB медиасында сақталған каталогтарды көру үшін түртіңіз.
2. Барлық файлдардың тізімін ашу үшін папканы түртіңіз.
3. Ойнатуды бастау үшін тізімнен файлды түртіңіз.

Подкасттар: USB құрылғысындағы подкасттарды көру және подкаст эпизодтарының тізімін алу үшін түртіңіз.

Аудиокітаптар:

1. USB медиасында сақталған аудиокітаптарды көру үшін түртіңіз.
2. Мазмұнды ашу үшін аудиокітапты түртіңіз.
3. Ойнатуды бастау үшін тізімнен тарауды түртіңіз.

Файлдық жүйе және атаулар

USB қолдайтын файлдық жүйелер:

- FAT32
- HFS+

Композиция атауы, орындаушы, альбом және жанр туралы мәліметтер файлдан оқылады және файлда тиісті ақпарат болған жағдайда ғана көрсетіледі. Егер файлда композиция атауы туралы ақпарат болмаса, аудио дисплейде атау ретінде файл атауы көрсетіледі.

Таңдаулылар тақтасында медианы сақтау және таңдау

Таңдаулы медианы сақтау үшін медиа түрлерінің тізімін ашу үшін "көру" түймесін түртіңіз.

Таңдаулыларды сақтау үшін келесі көру мәзірінің элементтерінің бірін таңдаңыз: Ойнату тізімі: ☆ **ойнату** тізімін таңдаулылар ретінде сақтау үшін оған қарама-қарсы орналасқан белгішесін түртіңіз. Таңдаулы ойнату тізімін таңдау үшін сақталған таңдаулыларды түртіңіз. Таңдалған ойнату тізімінде бірінші композицияны ойнату басталады.

Орындаушылар: ☆ Орындаушыны таңдаулылар ретінде сақтау үшін оған қарама-қарсы орналасқан белгішесін түртіңіз. Таңдаулы орындаушыны таңдау үшін сақталған таңдаулыларды түртіңіз. Осы Орындаушының тізімінде бірінші композицияны ойнату басталады.

Композициялар: композицияны таңдаулылар ретінде сақтау үшін белгішені және оған қарама-қарсы белгішені түртіңіз. Таңдаулы композицияны ☆ таңдау үшін сақталған таңдаулыларды түртіңіз.

Альбомдар: альбомды таңдаулылар ретінде сақтау үшін белгішені түртіңіз ☆ , оған қарама-қарсы орналасқан. Таңдаулы альбомды таңдау үшін сақталған таңдаулыларды түртіңіз. Осы альбомның тізімінде бірінші композицияны ойнату басталады.

Жанрлар: жанрды таңдаулылар ретінде сақтау үшін белгішені түртіңіз ☆ , оған қарама-қарсы орналасқан. Таңдаулы жанрды таңдау үшін сақталған таңдаулыларды түртіңіз. Осы жанрға сәйкес келетін алғашқы композиция ойнай бастайды.

Подкасттар: подкастты таңдаулылар ретінде сақтау үшін белгішені түртіңіз ☆ , оған қарама-қарсы орналасқан. Таңдаулы подкастты таңдау үшін сақталған таңдаулыларды түртіңіз. Подкаст ойнатыла бастайды.

Аудиокітаптар: аудиокітапты таңдаулылар ретінде сақтау үшін белгішені түртіңіз ☆ , оған қарама-қарсы орналасқан. Таңдаулыларды таңдау үшін сақталған таңдаулылар аудиокітаптарды түртіңіз. Таңдалған аудиокітаптың бірінші тарауы ойнатыла бастайды.

Медиа ойнату және дыбысты уақытша өшіру

жүйенің дыбысы уақытша өшкенде, USB құрылғыларынан ойнату тоқтатылады. Егер сіз

уақытша дыбысты өшіру батырманы тағы бір рет бассаңыз, руть деңгелегінде орналасқан, ойнату жалғасады.

Егер дыбыс уақытша өшірілген кезде трек өзгертілсе, ойнату жалғасады және дыбыс қосылады.

Bluetooth арқылы дыбысты ойнату музыканы жұптастырылған Bluetooth

құрылғысынан ойнатуға болады. Құрылғыны жұптастыру нұсқауларын бөлімдерден табуға болады Bluetooth арнасы (шолу) ⇨ 6-22 немесе Bluetooth

арнасы (Телефонды жұптастыру және пайдалану) ⇨ 6-23

Дыбыс деңгейі мен композицияны таңдауы ақпараттық ойын-сауық басқару элементтері, руть деңгелегіндегі басқару элементтері немесе мобильді құрылғы арқылы басқаруға болады. Егер Bluetooth режимі таңдалса, бірақ дыбыс жоқ болса, мобильді құрылғыда да, ақпараттық ойын-сауық жүйесінде де дыбыс параметрлерін тексеріңіз. Музыканы ойнатуды

дисплейдің сол жағындағы соңғы көздегі Bluetooth тізімдегі пунктті түртумен немесе дисплейдің сол жағындағы соңғы көздегі түртумен іске қосуға болады содан кейін Bluetooth құрылғысын түртіңіз.

Bluetooth арқылы ойнату үшін:

1. Құрылғының қуатын қосыңыз және құрылғыны қосу үшін жұптаңыз.
2. Жұптастырғаннан кейін басты беттегі "Аудиожүйесі" опциясын түртіңіз, содан кейін дисплейдің сол жағындағы соңғы көздер тізіміндегі "Bluetooth" опциясын түртіңіз.

Bluetooth Дыбыс мәзірі

Қараңыз "AM-FM радиосы" 6-15 бөліміндегі "ақпараттық ойын-сауық жүйесінің дыбыстық мәзірі".

Bluetooth құрылғыларын басқару

Басты бетте:

1. Басыңыз Аудио.
2. "Қосымша" Түймесін Басыңыз.
3. Bluetooth элементін түртіңіз.
4. Құрылғыларды қосу немесе жою үшін құрылғылар тармағын түртіңіз.

Bluetooth элементін тұрту кезінде қосылған құрылғының аудио ойнатқышында ойнатуды бастау мүмкін болмауы мүмкін. Көлік орнында тұрған кезде мобильді құрылғымен ойнатуды бастаңыз. Әр түрлі құрылғыларда ойнатуды бастау әртүрлі тәсілдермен жүзеге асырылады. Сигнал көзі ретінде Bluetooth таңдаған кезде аудио экранда "тоқтатылды" мәртебесі пайда болуы мүмкін.

Ойнатуды бастау үшін құрылғыдағы ойнату түймесін басыңыз немесе дисплейдегі белгішені түртіңіз. Қарау

функция
BLUETOOTH құрылғысының қолдауы болған кезде жетімді болады. Кейбір смартфондар көрсету үшін аудио жүйелер дисплейінде Bluetooth метадеректері арқылы тасымалдау мүмкіндігін қолдайды. Бұл ақпаратты алған кезде аудио жүйе сол деректердің қолжетімділігін тексереді және оны дисплейде көрсетеді.

ТЕЛЕФОН**Bluetooth Арнасы (Шолу)**

Bluetooth интерфейсі бар жүйе көптеген мобильді құрылғылармен өзара әрекеттесе алады:

- Қолдаусыз қоңырау шалыңыз және қабылдаңыз.
- Мекенжай кітабын немесе құрылғының контактілер тізімін көлікке жіберіңіз.
- Алаңдаушылықты азайту үшін көлік жүргізуді бастамас бұрын тұрақта тұрған көлікте келесі әрекеттерді орындаңыз:

- ұялы құралдардың мүмкіндіктермен танысыңыз. Телефон кітапшасы мен контактілер тізімін ретке келтіріңіз, қайталанатын және сирек қолданылатын жазбаларды жойыңыз. Мүмкін болса, нөмірлерді жылдам теруге және басқа қысқартылған командаларға бағдарламалаңыз.

- Ақпараттық ойын-сауық жүйесін басқару және пайдалану туралы ойланыңыз.
- Мобильді құрылғыларды көлікпен жұптаңыз. Кейбір мобильді құралдардың модельдерімен жүйе жұмыс істемеуі мүмкін. Қараңыз "Жұптастыру" осы бөлімде.

Bluetooth жүйесі бар көліктерде Bluetooth қолдайтын ұялы телефон және қол жетімді профиль болған кезде қоңырау шалуға және қабылдауға болады. Жүйені тұтану немесе ACC/ACCESSORY режимі (қосалқы жабдықтың қуаты) қосылған кезде пайдалануға болады. Bluetooth жүйесінің

ауқымы 9 м жетуі мүмкін. Барлық мобильді құрылғылар барлық мүмкіндіктерді қолдамайды және барлық мобильді құрылғылар Bluetooth жүйесімен жұмыс істемейді.

Мобильді құрылғылардың үйлесімді модельдерінің тізімі сайтта берілген my.chevrolet.com.

Басқару органдары

Bluetooth жүйесін басқару орталық консоль мен руль дөңгелегіндегі басқару элементтері арқылы жүзеге асырылады.

Руль дөңгелегіндегі басқару элементтері

 : Bluetooth қосылған мобильді құрылғыдағы кіріс қоңырауларға жауап беру үшін басыңыз.

 : Қосылуды аяқтау үшін қоңырауды қабылдамау немесе операциядан бас тарту. Телефонмен сөйлеспеген кезде ақпараттық ойын-сауық жүйесінің дыбысын өшіру немесе қосу үшін басыңыз.

Ақпараттық-ойын-сауық жүйесін басқару органдары

Ақпараттық ойын-сауық жүйесін басқару элементтерін пайдаланып мәзірмен қалай жұмыс істеу керектігі туралы қосымша ақпаратты  6-12 шолу бөлімінен қараңыз.

ТЕЛЕФОН: телефонның негізгі мәзіріне кіру үшін басты беттегі осы телефон белгішесін түртіңіз.

Жұптастыру туралы ақпарат

Аудио жүйе

Мобильді құрылғының Bluetooth жүйесін пайдаланған кезде дыбыс көліктің алдыңғы аудио динамиктері арқылы ойнатылады және аудио жүйенің жұмысы басылады. Мобильді құрылғыға қоңырау шалу кезінде дыбыс деңгейін руль дөңгелегіндегі немесе орталық консольдегі басқару элементтері арқылы реттеуге болады. Бұл ретте орнатылған дыбыс деңгейі кейінгі әңгімелер үшін жадта сақталады. Дыбыс деңгейін белгілі бір деңгейден төмендету мүмкін емес.

Bluetooth арнасы (телефонды жұптау және пайдалану)

Қосылу

Bluetooth үйлесімді мобильді құрылғыны пайдаланбас бұрын, алдымен оны Bluetooth жүйесімен жұптастырып, содан кейін құрылғыны көлікке қосу керек. Ұялы телефонды жұптастырмас бұрын ұялы телефонның пайдаланушы нұсқаулығындағы Bluetooth мүмкіндіктерін тексеріңіз.

- Бірде-бір мобильді құрылғы қосылмаған кезде, "Телефон" басты бетінде ақпараттық ойын-сауық жүйесінің дисплейінде "телефонды қосу" элементі көрсетіледі. Қосылу үшін осы элементті түртіңіз. Қосылудың басқа әдісі келесідей: дисплейдің төменгі жағындағы таңбашалар жолағындағы телефон белгішесін түртіңіз, содан кейін "Add Phone" ("телефон қосу") түртіңіз.
- Bluetooth технологиясын қолдайтын және музыка ойнай алатын Смартфон бір уақытта телефон ретінде де, музыка ойнатқышы ретінде де автомобильмен жұптастырылуы мүмкін.
- Жүйемен 10 құрылғыға дейін жұптастыруға болады.
- Көлік қозғалған кезде жұптасу болмайды.
- Жұптастыру процедурасы тек бір рет орындалуы керек. Жұптастырылған құрылғы туралы ақпарат жүйенің жадынан жойылған жағдайда ғана оны қайта орындау қажет болуы мүмкін.
- Жүйенің ауқымында бірнеше жұптастырылған ұялы телефондар болған кезде, жүйе "Қосылу үшін бірінші" мәртебесі берілген телефонға қосылады. Егер "Қосылу үшін бірінші" күйі бірде-бір ұялы телефонға берілмесе, соңғы пайдаланылған телефонға қосылу орындалады. Басқа жұптастырылған ұялы телефонмен байланыс орнату үшін "Басқа телефонмен байланыс" осы бөлімнен қараңыз.

Телефонды қосу

1. Жұптастыру процесін бастамас бұрын, ұялы телефонда Bluetooth мүмкіндігі қосылғанына көз жеткізіңіз.
2. Негізгі беттегі Телефон белгішесін немесе дисплейдің төменгі жағындағы таңбаша науасындағы телефон белгішесін түртіңіз.
3. Ақпараттық ойын-сауық дисплейінің жоғарғы жағындағы "Телефондар" тармағын түртіңіз. Телефон экранының ортасында "Телефондар тізімі" мәзірінің төте жолы болып табылатын "Телефондарды қосу" опциясы да бар.
4. Телефонды қосу түймесін түртіңіз.
5. Ұялы телефонның "Bluetooth Settings" ("Bluetooth параметрлері") тізімінде көрсетілген көлік атауын таңдаңыз.
6. Ұялы телефон экранындағы нұсқауларды орындап, ақпараттық ойын-сауық дисплейінде көрсетілген алты таңбалы кодты растаңыз және "Жұптастыру" түймесін басыңыз. Жұптастыруды сәтті орындау үшін кодты ұялы телефонда және ақпараттық ойын-сауық жүйесінің дисплейінде растау қажет.

7. Ұялы телефонда жұптастыру процедурасын іске қосыңыз. Процедура туралы ақпаратты ұялы телефонның нұсқаулығынан қараңыз. Жұптастырылған телефон жалғанған тізімде көрсетіледі.

8. Егер көлік ұялы телефонда пайда болмаса, жұптастыру процесін бірнеше жолмен бастауға болады.

- Ұялы телефонды өшіріп, қайта қосыңыз.
- Ақпараттық ойын-сауық дисплейіндегі телефондар мәзірінің басына оралыңыз және жұптастыру процесін қайта бастаңыз.
- Ұялы телефонды қалпына келтіріңіз, бірақ тек соңғы шара ретінде.

9. Егер ұялы телефонға қосылымды қабылдау немесе телефонның мекен-жай кітабын жүктеуге рұқсат беру туралы сұраныс берілсе, "Өрқашан қабылдау" және "Рұқсат ету" тармағын таңдаңыз. Егер мекен-жай кітабын жүктеуге рұқсат етілмесе, ол қол жетімді болмайды.

10. Басқа ұялы телефондарды қосу үшін 1-8 қадамдарды қайталаңыз.

Қосылу үшін бірінші телефон

Жүйенің ауқымында бірнеше жұптастырылған ұялы телефондар болған кезде, жүйе "First to Connect" ("Қосылу үшін бірінші") мәртебесі берілген телефонға қосылады.

Жұптастырылған ұялы телефонға "Қосылу үшін бірінші" мәртебесін беру:

1. Ұялы телефон қосуды екеніне көз жеткізіңіз.
2. Параметрлер белгішесін түртіңіз, содан кейін жүйе опциясын түртіңіз.

3. Барлық жұптастырылған және қосылған ұялы телефондар мен мобильді құрылғыларға қол жеткізу үшін "Телефондар" опциясын түртіңіз.

4. Телефон параметрлері мәзірін ашу үшін ұялы телефонның оң жағындағы өзгерту белгішесін түртіңіз.

5. Құрылғыға осы күйді тағайындау үшін "Қосылу үшін бірінші" опциясын түртіңіз.

Ұялы телефондар мен мобильді құрылғыларды қосуға, жоюға, қосуға және ажыратуға болады. Ұялы телефонды немесе мобильді құрылғыны қосу немесе басқару сұрауы түскен кезде тиісті ішкі мәзір ашылады.

Екінші телефон

Телефонға "Secondary Phone" ("Екінші телефон") мәртебесі берілуі мүмкін - бұл оның параметрлері мәзірін ашу үшін жұптастырылған телефон атауының оң жағындағы өзгерту белгішесін түртуді қажет етеді. "Secondary Phone" ("Екінші телефон") мәртебесі бар Телефон бір уақытта басқа мобильді Bluetooth құрылғысына қосыла алады. Бұл ретте екінші телефонға "Кіріс қоңыраулар" мәртебесі беріледі.

Бұл дегеніміз, бұл мобильді құрылғы тек қоңырауларды қабылдай алады. Екінші ұялы телефонның көмегімен қолмен шығыс қоңыраулар шалу мүмкін болмайды, оның "Address Book" ("Мекен-жай кітабы") да қол жетімді болмайды.

Қажет болса, екінші телефонға кіріс қабылдау және шығыс қоңыраулар шалу үшін құрылғының рөлін қайтару үшін оны

"Телефондар" тізімінен түртіңіз. Бұл рөл "Контактілер" және "Соңғы" тізімдерінен абоненттердің нөмірлеріне шығыс қоңыраулар шалуға мүмкіндік береді. Рөлдерді ауыстыру әрекеті басқа "Secondary Phone" ("Екінші телефон") қосылған кезде қоңырауларды қабылдағаннан кейін белгіленген құрылғыны ажыратады.

Барлық жұптастырылған және қосылған телефондардың тізімін тыңдау

1. Негізгі беттегі Телефон белгішесін немесе дисплейдің төменгі жағындағы таңбаша науасындағы телефон белгішесін түртіңіз.

2. "Телефондар" таңдаңыз.

Қосылған телефонды ажырату 1. Басты беттегі Телефон белгішесін түртіңіз.

2. "Телефондар" таңдаңыз.

3. Ақпарат экранын көрсету үшін қосылған ұялы телефонның немесе мобильді құрылғының жанындағы өзгерту белгішесін түртіңіз.

4. "Өшіру" пәрменін таңдаңыз.

Байланысты телефонды жою

1. Негізгі беттегі Телефон белгішесін немесе дисплейдің төменгі жағындағы таңбаша науасындағы телефон белгішесін түртіңіз.
2. "Телефондар" таңдаңыз.
3. Ақпараттық экранды көрсету үшін қосылған ұялы телефонға қарама-қарсы өзгерту белгішесін түртіңіз.
4. "Forget Phone" ("Телефонды ұмыту") түймесін түртіңіз.

Басқа телефонмен байланыс

Басқа ұялы телефонмен байланыс орнату үшін жаңа ұялы телефон көлікте болуы керек және Bluetooth интерфейсі арқылы жүйемен жұптастырылуы керек.

1. Негізгі беттегі Телефон белгішесін немесе дисплейдің төменгі жағындағы таңбаша науасындағы телефон белгішесін түртіңіз.
2. "Телефондар" таңдаңыз.
3. Қосылмаған телефондар тізімінде байланыс қажет жаңа ұялы телефонды түртіңіз.

Құрылғыны "First to Connect" ("Бірінші қосылу") немесе "Secondary Phone" ("Екінші телефон") ретінде орнату туралы қосымша ақпаратты 6-28 Баптаулар бөлімінен қараңыз.

"Телефон" немесе "Handsfree (Дыбыстық байланыс)" режиміне ауысу

Телефон немесе дыбыстық режиміне ауысу үшін:

- Телефон дыбыстық режимінде болғанда, телефон режиміне өту үшін Телефон опциясын түртіңіз. "Phone" ("Телефон") режимінде дыбысты уақытша өшіру белгішесі қол жетімді емес және жұмыс істемейді.
- Телефон "Телефон" режимінде болғанда, дыбыстық режиміне өту үшін Телефон опциясын түртіңіз.

Контактілер тізімін және соңғы қоңыраулар тізімін пайдаланып телефон қоңырауы

Bluetooth жүйесі телефон кітапшасының функциясын қолдайтын ұялы телефонда сақталған жеке байланыс ақпаратын пайдаланып телефон қоңырауларын орындауға мүмкіндік береді.

Ұялы телефон баптаулары және оның жұмысын тексеріңіз. Ұялы телефонның бұл мүмкіндікті қолдайтынын тексеріңіз.

Контактілер мәзірінде ұялы телефонның телефон кітапшасына кіруге болады. "Соңғы" мәзірінде сіз осы ұялы телефоннан жасалған соңғы қоңыраулардың тізімін таба аласыз.

Контактілер мәзірі арқылы қоңырау шалу үшін:

1. Басты беттегі Телефон белгішесін түртіңіз.
2. Контактілер басыңыз.
3. Контактілер тізімінен іздеуді бірінші әріппен орындауға болады. Атаулар тізімін айналдыру үшін ақпараттық ойын-сауық дисплейіндегі A-Z түймесін түртіңіз. Қоңырау шалу қажет абоненттің атын түртіңіз.
4. Қажетті нөмірді таңдаңыз.

Соңғы мәзірлер арқылы қоңырау шалу үшін:

1. Басты беттегі телефонды түртіңіз.
2. Соңғы басыңыз .
3. Соңғы кіріс, \wedge терілген \vee немесе қабылданбаған қоңырауларды көру үшін немесе басыңыз.

Пернетақтадан теру қоңырауын орындау үшін пернетақтадан теру қоңырауы:

1. Басты беттегі Телефон белгішесін түртіңіз.
2. "Пернетақта" опциясын түртіп, ұялы телефон нөмірін енгізіңіз.
3. Теруді бастау үшін ақпараттық ойын-сауық дисплейіндегі белгішесін түртіңіз.

Пернетақтаны пайдаланып контактілерді іздеу

Пернетақтаны пайдаланып контактілерді іздеу үшін:

1. Басты беттегі Телефон белгішесін түртіңіз.
2. "Пернетақта" опциясын түртіп, іздеу үшін пернетақтадағы сандарды пайдаланып ұялы телефон нөмірінің немесе контакт атауының бір бөлігін енгізіңіз. Нәтижелер дисплейдің оң жағында көрсетіледі. Қоңырау шалу үшін олардың біреуін түртіңіз.

Қоңырауды қабылдау және қабылдамау

Егер келіп түскен қоңырау қабылданса, ақпараттық-ойын-сауық жүйесі көліктегі дыбыстық рингтонды өшіреді.

Қоңырауды қабылдау

Қоңырауды қабылдаудың екі әдісі бар:

- Пернені басыңыз . руль дөңгелекте.
- Ақпараттық ойын-сауық дисплейінде Жауап беру түймесін басыңыз.

Қоңырауды қабылдамау

Қоңырауды қабылдамаудың екі әдісі бар:

- Пернені басыңыз . руль дөңгелегінде.
- Ақпараттық ойын-сауық жүйесінің дисплейінде қабылдамау басыңыз.

Қоңырауды күту

Қоңырауды күту функциясын Bluetooth модулімен жабдықталған ұялы телефон қолдауы керек және оны ұялы байланыс операторы қосуы керек.

Қоңырауды қабылдау

- Пернені басыңыз руль дөңгелекте.
- Ақпараттық ойын-сауық дисплейіндегі "Switch" ("Ауысу") түймесін түртіңіз.

Қоңырауды қабылдамау

- Басыңыз . руль дөңгелегіндегі басқару органдар блогында.
- Ақпараттық ойын-сауық жүйесінің дисплейінде "Ignore" ("Қабылдамау") түймесін басыңыз.

Қоңырау шалушылар арасында ауысу (тек ұсталған қоңыраулар үшін) қоңыраулар арасында ауысу үшін қоңырау көрінісіне өту үшін басты беттегі "Телефон" опциясын түртіңіз. Қоңырау көрінісінде оған ауысу үшін ұстап тұру режиміндегі қоңырауды түртіңіз.

Үш жақты байланыс

Үш жақты байланысқа Bluetooth модулімен жабдықталған ұялы телефон қолдау көрсетуі керек және оны ұялы байланыс операторы қосуы керек.

Қоңырау кезінде үш жақты байланыс режиміне өту үшін:

1. Қоңырау көрінісінде "Тағы бір қоңырау қосу" үшін қоңырау шалыңыз.
2. Таңдау арқылы екінші байланысты орнатыңыз соңғы, контактілер немесе пернетақтаны таңдап.
3. Екінші қоңырау белсенді болған кезде үш жақты байланыс орнату үшін біріктіру белгішесін түртіңіз.

Қоңыраудың аяқталуы

- Пернені басыңыз . руль дөңгелекте.
- Тек осы қоңырауды аяқтау үшін қоңырауға қарсы ақпараттық ойын-сауық дисплейінің белгішесін түртіңіз.

DTMF тондары

Қоңырау кезінде көліктің аудио жүйесіне орнатылған Bluetooth модулі нөмірлерді жібере алады. Бұл мәзір арқылы басқарылатын телефон жүйелерімен өзара әрекеттесу кезінде қажет. Нөмірді пернетақта арқылы енгізіңіз.

Apple CarPlay және Android Auto

Android Auto және/немесе Apple CarPlay Қосымшаларының функционалдығын үйлесімді смартфон болған кезде пайдалануға болады.

Android Auto және (немесе) Apple CarPlay пайдалану үшін:

1. Google Play қолданбалар дүкенінен смартфонға Android Auto қолданбасын жүктеп алыңыз. Apple CarPlay пайдалану үшін ешқандай қолданбаларды орнатудың қажеті жоқ.

2. Android телефонын немесе Apple iPhone телефонын келесі опциялармен қосыңыз:

- Үйлесімді смартфонның USB кабелін USB деректер портына қосу. Жақсы нәтиже алу үшін телефонның толық USB кабелін пайдаланыңыз. Басқа өндірушілердің кабельдері жұмыс істемеуі мүмкін.

- Сымсыз телефонның Bluetooth проекциясы (тиісті жиынтықта). Алғашқы Bluetooth қосылымынан кейін Android Auto және/немесе Apple CarPlay үшін сымсыз ұялы телефонның проекциясы қол жетімді болуы керек.

3. Бірінші қосылым тұрақта тұрған кәліктегі кабель арқылы жасалуы керек. Apple CarPlay немесе Android Auto қосымшасын іске қосу үшін телефон алғаш қосылған кезде экранда "Device Projection Privacy Consent" ("құрылғыдан деректерді проекциялау кезінде құпиялылыққа келісім беру") хабары пайда болады.

- Apple CarPlay немесе Android Auto іске қосу үшін "Жалғастыру" түймесін басыңыз.
- Кәліктің "Баптаулар" мәзірінен Apple

CarPlay және Android Auto іске қосу пәрмендерін жою үшін "Өшіру" түймесін басыңыз. Басқа мүмкіндіктер жұмысын жалғастыра алады.

Басты беттегі Android Auto және Apple CarPlay белгішелері смартфонға байланысты жарқырайды. Телефонды USB немесе Bluetooth арқылы қосқан кезде Android Auto және (немесе) Apple CarPlay автоматты түрде іске қосылуы мүмкін. Егер олай болмаса, іске қосу үшін басты беттегі Android Auto немесе Apple CarPlay белгішесін түртіңіз.

Басты бетке оралу үшін орталық консольдегі түймесін басыңыз.

Кәлігіңіздегі Android Auto және Apple CarPlay қолданбаларын орнату туралы қосымша ақпарат алу үшін дилерге хабарласыңыз.

Android Auto стандартын Google компаниясы жасаған. Оны пайдалану келісімдер мен Google құпиялылық саясатымен

реттеледі. Apple CarPlay стандартын Apple корпорация әзірледі. Оны пайдалану

келісімдер мен Google құпиялылық Apple құпиялылық саясатымен реттеледі.

Деректерді беру үшін тарифтік жоспарға сәйкес ақы алынады. Android Auto қолдауы туралы ақпаратты мына жерден <https://support.google.com/androidauto>. Apple CarPlay қолдауы туралы ақпаратты веб-сайттан қараңыз www.apple.com/ios/carplay/.

Apple және Google корпорациялары кез келген уақытта аталған өнімдерге қол жеткізу шарттарын өзгерте алады немесе

оны кідірте алады. Android Auto, Android, Google, Google Play және басқа белгілер Google Inc корпорациясының сауда белгілері болып табылады.; Apple CarPlay белгісі-Apple Inc корпорациясының сауда белгісі.

Android Auto немесе Apple CarPlay қолданбасынан шығу үшін орталық консольдегі түймені басыңыз. Android Auto немесе Apple CarPlay қолданбасына қайта кіру үшін орталық консольдегі түймесін басып тұрыңыз.

Apple CarPlay және Android Auto-ны ақпараттық ойын-сауық жүйесінде өшіруге болады. Ол үшін "Үй", "Баптаулар" белгішелерін түртіңіз, содан кейін дисплейдің жоғарғы жағындағы қолданбалар қойындысын түртіңіз. Тиісті қосқышпен Apple CarPlay немесе Android Auto өшіріңіз.

БАПТАУЛАР

Көліктің конфигурациясына байланысты кейбір баптаулар қол жетімді болмауы мүмкін.

Параметрлер мәзірінің мазмұнын үш санатқа бөлуге болады.

"Жүйе", "Қолданбалар" немесе "Көлік" тармағын тұрту арқылы қажетті санатты таңдаңыз.

Мәзірді ашу үшін:

1. Ақпараттық ойын-сауық жүйесі мәзірінің басты бетіндегі "Баптаулар" белгішесін түртіңіз.
2. Қол жетімді элементтер тізімін көрсету үшін қажетті санатты түртіңіз.
3. Тұрту арқылы қажетті функцияны таңдаңыз.
4. Функцияны қосу немесе өшіру үшін немесе түймесін түртіңіз.
5. "Баптаулар" мәзірінің жоғарғы деңгейіне өту үшін X түймесін басыңыз.

Жүйе

Мәзірде келесі тармақтар болуы мүмкін:

Уақыты / күні

Сағатты орнату келесі функцияларды қолдану арқылы жүзеге асырылады:

- Automatic (Автоматты) уақыты мен күні: Оп (қосулы) түймесін басыңыз, күн мен уақытты автоматты орнату үшін. Егер бұл функция өшірілген болса, уақыт пен күнді қолмен орнатуға болады.

- Уақытты реттеңіз: ақпараттық ойын-сауық жүйесінің дисплейіндегі басқару органдарының көмегімен уақыт қолмен орнату үшін түртіңіз.
- Күнді баптау: ақпараттық ойын-сауық дисплейіндегі басқару элементтерін пайдаланып күнді қолмен орнату үшін түртіңіз.
- 24 сағаттық пішім: уақытты көрсету пішімін көрсету үшін түртіңіз. "Өшіру" немесе "Қосу" тармағын түртіңіз.

Language (Тіл)

Бұл параметрдің мәні ақпараттық ойын-сауық жүйесінің дисплейіндегі мәтін тілі болып табылады. "Тіл" түймесін басып, қажетті тілді таңдаңыз.

Телефондар

Телефонды немесе мобильді құрылғыны қосу, ажырату, қосу немесе жою үшін түртіңіз

Wi-Fi желілері

Қосылған Wi-Fi желісін және қосылуға болатын басқа желілерді көруге мүмкіндік береді.

Егер көлік құралы үшін 4G LTE деректер пакеті қосылмаған болса, желілік қызметтерді пайдалану үшін ақпараттық ойын-сауық мобильді құрылғыға, үйге кіру нүктесіне немесе басқа сыртқы қорғалған Wi-Fi желісіне қосыла алады.

Тұрту нәтижесінде келесіні көрсетуге болады:

- Wi-Fi параметрлері: құрылғыларға көліктің кіру нүктесін пайдалануға мүмкіндік береді. Қосу немесе өшіру үшін ақпараттық ойын-сауық дисплейіндегі басқару элементтерін түртіңіз.
- Wi-Fi желісінің атауы: көліктің Wi-Fi желісінің атауын өзгерту үшін түртіңіз.
- Wi-Fi желісінің құпия сөзі: көліктің Wi-Fi желісінің құпия сөзін өзгерту үшін түртіңіз.
- Қосылған құрылғылар: қосылған құрылғыларды көрсету үшін түртіңіз.
- Кіру нүктесі арқылы деректерді тасымалдау: құрылғыларға көліктің кіру нүктесін және оның деректерін пайдалануға рұқсат беру үшін "Enable" ("қосу") опциясын түртіңіз немесе құрылғыларға тек көліктің кіру нүктесін пайдалануға рұқсат беру үшін "Disable" ("Өшіру") опциясын түртіңіз.

Құпиялылық

Тұрту нәтижесінде келесіні көрсетуге болады:

- Орналасқан жерді анықтау қызметтері: бұл параметр көліктің орналасқан жері туралы ақпаратты оның сыртында пайдалануға рұқсат береді және тыйым салады. Тыйым салуды таңдау төтенше қызметіне әсер етпейді.

Дисплей

Түрту нәтижесінде келесіні көрсетуге болады:

- "Mode" ("Режим") навигациялық картаны қарау кезінде экран көрінісін және тәулік уақытына байланысты түс схемасының кез келген өзгеруін басқарады. Сыртқы жарықтың қарқындылығына байланысты экранды реттеуге мүмкіндік беру үшін "Auto" ("Автоматты") түймесін түртіңіз.
- Бұл элементті түрту дисплейді өшіреді. Экранды қосу үшін кез келген жерде ақпараттық ойын-сауық жүйесінің дисплей аймағын түртіңіз немесе орталық консольдегі кез келген басқару органын түртіңіз.

Дыбыстық ескерту сигналдары

Түрту нәтижесінде келесіні көрсетуге болады:

- Қосылған кезде максималды дыбыс деңгейі: бұл мүмкіндік қозғалтқышты іске қосқан кезде ойын-сауық жүйесінің максималды дыбыс деңгейін орнатуға мүмкіндік береді. Іске қосу кезінде максималды дыбыс деңгейі ақпараттық ойын-сауық жүйесінің дисплейіндегі басқару элементтерін түрту арқылы беріледі.
- Touch Sound Alert (Түртуді дыбыстық растау осы баптауға ақпараттық ойын-сауық жүйесінің немесе радионың басқару элементтеріне тиген кезде дыбыстың ойнатылатындығы байланысты. Бұл мүмкіндікті өшіруге немесе қосуға болады.

Таңдаулылар

Түрту нәтижесінде келесіні көрсетуге болады:

- Таңдаулыларды басқару: "Audio" ("Аудио"), "Mobile Devices" ("мобильді құрылғылар") тізімін ашу үшін түртіңіз. Таңдаулылар жылжытуға, атын өзгерту және жоюға болады. Жылжыту үшін таңдаулыларды түртіңіз және оны ұстап тұрыңыз, содан кейін позицияны өзгерту үшін жоғары немесе төмен сүйреңіз.
- Таңдаулылар саны: таңдаулылар бар беттер санын таңдау үшін түртіңіз, оларды аудио материалдармен жұмыс істеуге арналған қосымшадан қарауға болады. Егер сіз "Автоматты режимде" нұсқасын таңдасаңыз, бұл сан сақталған таңдаулылар санына байланысты автоматты түрде өзгереді. "Авто" тармағын түртіңіз", 5, 10, 15, 20, 25, 30, 35 немесе 40.

Жаңартулар

Тиісті жиынтықта ақпараттық ойын-сауық жүйесі таңдалған бағдарламалық құрал жаңартуларын сымсыз қосылым арқылы жүктеп алып, орната алады.

Жүйе жаңартулардың қашан пайда болатынын және оларды жүктеп алуға және орнатуға болатынын хабарлайды. Жаңартуларды қолмен де тексеруге болады. Жаңартуларды қолмен тексеру үшін басты беттегі "Settings" ("Баптаулар"), содан кейін "Software Information" ("Бағдарламалық жасақтама туралы ақпарат"), содан кейін "Updates" ("Жаңартулар") түймесін түртіңіз.

Дисплейде көрсетілген нұсқауларды орындаңыз. Әр түрлі келіктерде жаңартулардың болуын, жүктелуін және орнатылуын тексеру тәртібі әр түрлі болуы мүмкін.

Бағдарламалық жасақтаманың жаңартуларын сымсыз жүктеу үшін Интернет желісіне қосылу қажет, мысалы, егер ол жиынтықта қарастырылған болса және белсенді болса, кіріктірілген 4G LTE қосылымы арқылы. Қажет болса, деректерді берудің тарифтік жоспарын ұялы байланыс операторынан сатып алуға болады. Сонымен қатар, үйлесімді мобильді құрылғының кіру нүктесі, үйге кіру нүктесі немесе жалпыға қол жетімді кіру нүктесі сияқты қауіпсіз Wi-Fi кіру нүктесін

пайдалануға болады. Тарифтік жоспарға сәйкес деректерді беру үшін ақы алынуы мүмкін.

Ақпараттық ойын-сауық жүйесін мобильді құрылғыдағы, үйдегі кіру нүктесіндегі немесе жалпыға ортақ кіру нүктесіндегі қауіпсіз кіру нүктесіне қосу үшін басты беттегі "Settings" ("Баптаулар") опциясын түртіп, "System" ("Жүйе") қойындысын, содан кейін "Wi-Fi Networks" ("Wi-Fi желілері"). Wi-Fi желісін таңдап, дисплейдегі нұсқауларды орындаңыз. Жүктеу жылдамдығы әртүрлі болуы мүмкін. Көптеген үйлесімді мобильді құрылғыларда Wi-Fi кіру нүктесі "Settings" ("Баптаулар") мәзірінде "Mobile Network Sharing" ("Ұялы байланыс желісін ортақ пайдалану"), "Personal hotspot" ("Жеке кіру нүктесі"), "Mobile Hotspot" ("Мобильді кіру нүктесі") бөлімінде қосылады немесе ұқсас. "Әуе арқылы" орнатуға болатын жаңартулардың қол жетімділігі автомобиль моделіне және аймаққа байланысты.

Қалаулар

Ақпараттық ойын-сауық жүйесінің дисплейіндегі басқару органдарын тұрту арқылы фондық режимде жаңа жаңартуларды жүктеу қосылады және өшіріледі.

Жүйе туралы

Ақпараттық ойын-сауық жүйесінің бағдарламалық құралы туралы ақпаратты көру үшін түртіңіз.

Зауыттық параметрлерді қалпына келтіру

Тұрту нәтижесінде келесіні көрсетуге

болады:

- Көлікті қалпына келтіру: ағымдағы пайдаланушы үшін барлық көлік параметрлерін қалпына келтіру. "Қалпына келтіру" немесе "Болдырмау" түймесін басыңыз.
- Параметрлер мен жеке деректерді жою: қолданба параметрлері, пайдаланушы профилі деректері және жеке деректер, соның ішінде мобильді құрылғы деректері жойылады. "Жою" немесе "Болдырмау" түймесін басыңыз.

Қосымшалар

Мәзірде келесі тармақтар болуы мүмкін:

Android Auto

Бұл мүмкіндік ақпараттық ойын-сауық жүйесінің дисплейінде мобильді құрылғымен тікелей әрекеттесуге мүмкіндік береді. Қараңыз Apple CarPlay және Android Auto 6-27. "Өшіру" немесе "Қосу" тармағын түртіңіз.

Apple CarPlay

Бұл мүмкіндік ақпараттық ойын-сауық жүйесінің дисплейінде мобильді құрылғымен тікелей әрекеттесуге мүмкіндік береді. Қараңыз Apple CarPlay және Android Auto 6-27. "Өшіру" немесе "Қосу" тармағын түртіңіз.

Аудио жүйе

Қол жетімді опциялардың құрамы ағымдағы дыбыс көзіне байланысты болады. Тұрту нәтижесінде келесіні көрсетуге болады:

- Sound Settings (Дыбыс баптаулары): эквалайзерді, өшуді/тепе-теңдікті және дыбыс режимін реттеу үшін түртіңіз. Қараңыз "AM-FM радиосы 6-16" бөліміндегі "Ақпараттық ойын-сауық жүйесінің дыбыстық баптаулар мәзірі".
- Дыбыс деңгейін автоматты түрде реттеу: бұл мүмкіндік көліктің жылдамдығына байланысты дыбыс деңгейін автоматты түрде реттейді. "Өшірулі", "Төмен", "Орташадан төмен", "Орташа", "Орташадан жоғары" немесе "Жоғары" тармағын түртіңіз.
- Таңдаулыларды басқару: қараңыз "Таңдаулылар"
- Таңдаулылар саны: "Таңдаулылар" бөлімін қараңыз.
- RDS: радиоарна (RDS) арқылы деректерді қабылдауды қосуға және өшіруге мүмкіндік береді. Қосу және өшіру ақпараттық-ойын-сауық жүйесі дисплейіндегі басқару элементтерін тұрту арқылы жүзеге асырылады.

- Құрылғыны басқару: басқа телефонды көз ретінде қосу үшін таңдаңыз , өшіру немесе телефонды жою.
- Альбом мұқабасы: қосу немесе "Album Art" ("Альбом мұқабасы") функциясын өшіру .
- Алфавиттік тәртіпті қалпына келтіру: барлық медиа мазмұнға қол жеткізуде қиындықтар туындаған кезде құрылғыда алфавиттік тәртіпті қалпына келтіруге мүмкіндік береді.
- "Иә" немесе "Жоқ" түймесін басыңыз.

Телефон

Түрту нәтижесінде келесіні көрсетуге болады:

- Менің нөмірім: Bluetooth технологиясымен қосылған ұялы телефон нөмірін көрсету.
- Белсенді қоңырау терезесі: қоңырауға жауап беру кезінде белсенді қоңырау экранын көрсету. Қосу және өшіру ақпараттық ойын-сауық жүйесінің дисплейіндегі басқару элементтерін түрту арқылы жүзеге асырылады.
- Контактілерді сұрыптау: аты немесе тегі бойынша сұрыптау үшін түртіңіз.
- Телефон контактілерін қайта синхрондау: ұялы телефондағы барлық контактілерге қол жеткізуде қиындықтар туындаған кезде құрылғының контактілерін синхрондауға қайта мүмкіндік береді.

Көлік

Бұл мәзір көліктің әртүрлі функцияларын баптауға мүмкіндік береді. Автокөлікті пайдалану жөніндегі нұсқаулықтағы "Автокөлікті дербестендіру" бөлімінің мазмұнын қараңыз.

7

КЛИМАТТЫҚ БАҚЫЛАУДЫ БАСҚАРУ ОРГАНДАРЫ

- Климаттық бақылау жүйесу7-2
- Желдеткіш торлары 7-6
- Техникалық қызмет көрсету 7-7

КЛИМАТТЫ БАҚЫЛАУ ЖҮЙЕЛЕРІ

Климатты бақылау жүйелері (егер қарастырылған болса)

Осы жүйенің көмегімен автокөлікті жылыту, салқындату және желдетуді басқару жүзеге асырылады.

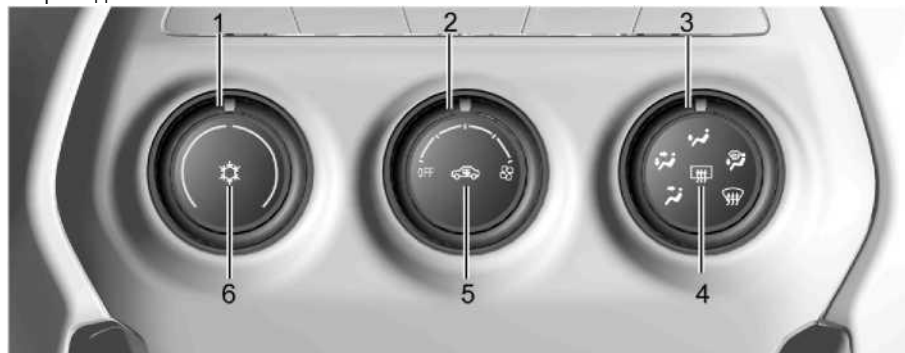

1. Жүргізуші мен жолаушы аймағындағы температураны реттеу тұтқалары
2. Желдеткішті басқару тұтқасы
3. Ауаны тарату режимдерін басқару
4. Артқы терезенің булануына қарсы
5. Ауаны қайта циркуляциялау режимі
6. Салқындату режимі

Қолмен режимде басқару

Желдеткішті басқару тұтқасы: желдеткіштің жылдамдығын арттыру немесе азайту үшін тұтқаны сағат тілімен немесе сағат тіліне қарсы бұраңыз. Желдеткішті өшіру үшін тұтқаны сағат тіліне қарсы бұраңыз.

Жүргізуші мен жолаушы аймағындағы температураны реттеу тұтқалары: Көк межел-суық ауа. Қызыл межел-ыстық ауа.

Ауаны тарату режимдерін басқару :

: ауа ағыны бақылау тақтасындағы құбырлар арқылы жіберіледі.

: Ауа ағыны бақылау тақтасындағы саптамаларға және аяқтың тауашаларына бағытталады.

: Ауа ағыны аяқ тауашаларға жіберіледі.

: бұл режим терезенің тұманын жояды. Ауа ағыны алдыңғы әйнекті үрлейтін саптамаларға және аяқтың тауашаларына бағытталады.

: бұл режим алдыңғы әйнектің булануын немесе мұздануын тезірек жоюға мүмкіндік береді. Ауа ағыны әйнек үрлеу саптамаларына бағытталады.

: Салқындату режимін қосу үшін түймені басыңыз.

Қосылу перненің жарығымен расталады. Салқындату қозғалтқыш пен желдеткіш қосылу кезде ғана жұмыс істейді.

Салқындату режимін өшіру үшін түймені қайтадан басыңыз.

Егер салқындату немесе ағызу қажет болмаса, жанармай үнемдеу үшін салқындату жүйесін өшіріңіз.

: қайта циркуляциялау қосу үшін басыңыз. Бұл жағдайда индикатор жануы керек. Қайта циркуляциялау режимі салондағы ауаны тезірек салқындатуға, сондай-ақ газдар мен жағымсыз иістердің сырттан енуіне жол бермейді.

Егер мұздану мен булануды жою режимі таңдалса, сыртқы ауа автоматты түрде таңдалады.

: Артқы терезенің булануға қарсы құралын қосу немесе өшіру үшін басыңыз. Пернедегі индикатордың жануы артқы терезенің булануға қарсы қосылу екенін көрсетеді. Артқы терезенің булануға қарсы құралы тұтану қосылу кезде ғана жұмыс істейді. Тұтану қосқышы ACC/ACCESSORY (қосалқы жабдық) күйіне ауыстырылған кезде булануға қарсы өшіріледі.

⚠ НАЗАР АУДАРЫҢЫЗ!

Алдығы әйнектің және артқы көрініс айналарының ішкі бетіндегі мұздануды немесе басқа түзілімдерді ұстарамен немесе өткір жиектері бар басқа заттармен тазартуға тырыспаңыз. Бұл артқы терезеге орнатылған шыны жылытқыш торын немесе радио антеннаны зақымдауы мүмкін, бұл радио сигналды қабылдау сапасына әсер етеді. Бұл жағдайда жөндеу кепілдікті болмайды.





Максималды салқындату

Ыстық ауаны тез тарату үшін терезелерді аз уақытқа ашыңыз.

- Салқындатуды қосыңыз (6).
- Ауаны қайта циркуляциялау жүйесін қосыңыз (5).
- Ауа тарату тұтқасы (3)  күйіне бұраңыз.
- Температура реттегішін (1) ең төменгі деңгейге қойыңыз.
- Барлық желдеткіштерді ашыңыз.
- Желдеткіштің ең жоғары жылдамдығын орнатыңыз (2).

Ауаны қайта циркуляциялаудың автоматты жүйесі

Тезірек салқындату және қажетті температураға жету үшін ауаны қайта циркуляциялау жүйесін келесі шарттар орындалған кезде автоматты түрде қосуға болады:

- Ауаны тарату тұтқасы (3)  немесе  немесе  күйіне орнатылған
 - Желдеткішті басқару тұтқасы (2) желдеткіштің ең жоғары жылдамдығының екі позициясының біріне орнатылған.
 - Салқындату режимі қосылған (6). тұтқасындағы жарық диоды жанады. 
- Қажетті температураға жеткеннен кейін қайта циркуляциялау режимін кез келген уақытта қайта циркуляциялау түймесін (5) басу арқылы немесе желдеткішті басқару тұтқасын (2) желдеткіштің ең төменгі жылдамдығының екі позициясының біріне орнату арқылы өшіруге болады. Егер пайдаланушы қайта циркуляциялау режимін өшірмесе, оны өшіру салонға таза ауа ағынын қалпына келтіру үшін 30 минуттан кейін автоматты түрде болады.

7-4 КЛИМАТТЫ БАҚЫЛАУДЫ БАСҚАРУ ОРГАНДАРЫ

1. Салондағы температура реттегіштері қайта циркуляциялау режимін таңдайды.
2. Қуат (қосу/өшіру) AUTO шамы жанған кезде барлық төрт

Климатты бақылаудың автоматты жүйесі (егер қарастырылған болса)

Осы жүйенің көмегімен автокөлікті жылыту, салқындату және желдетуді басқару жүзеге асырылады.

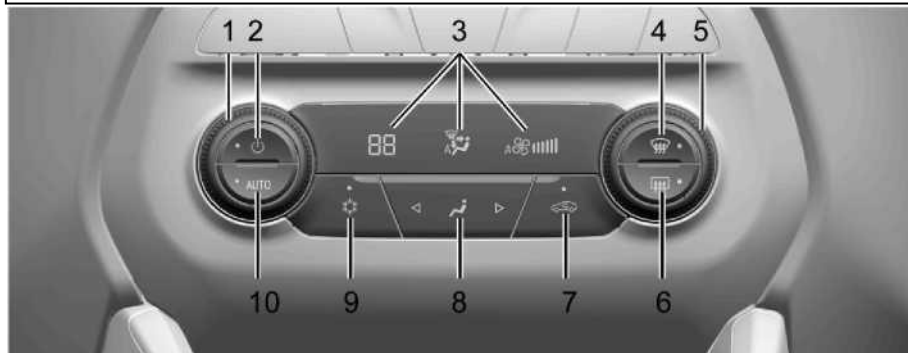

3. Климатты бақылау күйінің дисплейі
4. Алдыңғы әйнектің булануы
5. Желдеткішті басқару органдары
6. Артқы терезеің булануына қарсы
7. Циркуляциялау
8. Ауаны тарату режимдерін басқару органдары
9. Ауа баптағыш
10. AUTO (автоматты режим)

Автоматты режим

Бұл режимде жүйе желдеткіштің жылдамдығын автоматты түрде реттейді, қажетті ауа тарату режимін, ауа баптағыштың жұмыс режимін және салондағы ауаны қажетті температураға дейін қыздыру немесе салқындату үшін

функция автоматты режимде жұмыс істейді. Сонымен қатар, функциялардың әрқайсысын қолмен конфигурациялауға болады және орнатылған параметр дисплей экранында көрсетіледі. Қолмен бапталған функциялар автоматты режимде жұмыс істей береді, тіпті AUTO шамы жанбаса да. Автоматты режимге көшіру тәртібі:

1. AUTO пернесін басыңыз.
2. Қажетті температураны таңдаңыз. Жүйе салонда қажетті микроклимат құрғанша күтіңіз. Температураны ең қолайлы деңгейге дейін реттеңіз. Жүйе автоматты түрде жылы ауа-райында қайта өңдеу режиміне ауысады, жанармай

тиімділігін арттырады және салонды ауа баптағышпен салқындатуды тездетеді. Бұл жағдайда қайта циркуляцияның жарық индикаторы жанбайды.

☞ түймесін басыңыз қайта циркуляция режимін қолмен таңдау үшін, ал индикатор шамы жанады. Шам сөнген кезде сыртқы ауа беруді таңдау үшін қайтадан басыңыз.

Қолмен режимде басқару

☞ : осы батырманы басу желдеткішті қосады және өшіреді. Егер қуат таңдалса немесе көз келген басқа түйме басылса немесе тұтқасы бұрылса, климатты басқару жүйесі қосылып, баптауға сәйкес ауа ағынына оралады. Температура мен ауа тарату режимдерін реттеуді жалғастыруға болады.

Желдеткішті басқару тұтқасы: желдеткіштің жылдамдығын арттыру немесе азайту үшін тұтқаны сағат тілімен немесе сағат тіліне қарсы бұраңыз.

Жүргізуші мен жолаушы аймағындағы температураны реттеу тұтқалары: температураны көтеру және төмендету үшін бұл тұтқаны сәйкесінше сағат тілімен немесе сағат тіліне қарсы бұраңыз.

Ауа тарату режимін басқару: ауа ағынының бағытын өзгерту үшін түймесін басыңыз. Таңдалған режим дисплейде көрсетіледі.

 : Ауа ағыны бақылау тақтасындағы құбырлар арқылы жіберіледі.

 : Ауа ағыны бақылау тақтасындағы саптамаларға және аяқтың тауашаларына бағытталады.

 : Ауа ағыны аяқтың тауашаларына бағытталады.

 : бұл режим терезенің тұманын жояды. Ауа ағыны алдыңғы әйнекті үрлейтін саптамаларға және аяқтың тауашаларына бағытталады.

 : алдыңғы әйнекті үрлеу, желдеткіштің жоғары айналымы. Бұл режимге өту кезінде бұрынғы режим өшеді, ал алдыңғы әйнек буланудан немесе аяздан тезірек тазартылады. Түймені қайта басқан кезде

жүйе бұрынғы жұмыс режиміне оралады, ал желдеткіш-бұрынғы айналымдарға.

 : Осы батырманы басу арқылы ауа баптағыш қосылады және

өшеді. Егер желдеткішті басқару өшірулі болса немесе сыртқы температура нөлден төмен түссе, ауа баптағыш жұмыс істемейді. Осы батырманы басу арқылы автоматты ауа баптау және ауа баптағыштың өзі ажыратылады. Автоматты режимге оралу және қажет болған жағдайда ауа баптағышты қосу үшін AUTO түймесін басыңыз.

Егер индикатор шамы қосулы болса, ауа баптағыш автоматты түрде жұмыс істейді, көліктің ішіндегі ауаны салқындатады немесе әйнектің буын тез жою үшін қажет ауаны кептіреді.

 : Қайта циркуляциялауды қосу үшін басыңыз. Бұл жағдайда индикатор жануы керек. Қайта циркуляциялау режимі салондағы ауаны тезірек салқындатуға, сондай-ақ газдар мен жағымсыз иістердің сырттан енуіне жол бермейді.

Бұл функцияның салқын немесе суық ауа райында жұмыс істеуі алдыңғы және қалған әйнектердің булануына әкелуі мүмкін. Алдыңғы және қалған айналарды буланудан тазартуды жеңілдету үшін қайта циркуляцияны өшіріңіз.

Артқы терезенің булануына қарсы

 : Артқы терезенің буға қарсы құралын қосу немесе өшіру үшін осы түймені басыңыз. Түймеде артқы терезенің булануға қарсы қосулы екенін көрсететін шам жанады. Тұтану қосқышын OFF (Өшірулі) күйіне немесе ACC/ACCESSORY күйіне (қосалқы

жабдықтың қуаты) орнату арқылы булануға қарсыны өшіруге болады.

НАЗАР АУДАРЫҢЫЗ!

Алдыңғы әйнектің және артқы көрініс айналарының ішкі бетіндегі мұздануды немесе басқа түзілімдерді ұстарамен немесе өткір жиектері бар басқа заттармен тазартуға тырыспаңыз.

Бұл артқы терезеге орнатылған шыны жылытқыш торын немесе радио антеннаны зақымдауы мүмкін, бұл радио сигналды қабылдау сапасына әсер етеді.

Бұл жағдайда жөндеу кепілдікті болмайды.

Датчиктер

Алдыңғы әйнектің жанындағы күн датчигі күннің жылуын анықтайды.

Климатты басқару жүйесі температураны, желдеткіштің жылдамдығын, қайта өңдеу режимін және ауаны тарату режимін реттеу үшін датчик сигналын пайдаланады, бұл салонда ең қолайлы микроклиматты сақтайды.

Климатты басқару жүйесінің дұрыс жұмыс істемеуі үшін датчикті жаппаңыз.

Максималды салқындату

Ыстық ауаны тез тарату үшін терезелерді аз уақытқа ашыңыз.

- Салқындатуды қосыңыз (9).
- Ауаны қайта циркуляциялау жүйесін қосыңыз (7).
- Ауа тарату тұтқасын (8) күйіне бұраңыз .
- Температура реттегішін (1) ең төменгі деңгейге қойыңыз. 🌀
- Барлық желдеткіштерді ашыңыз.
- Желдеткіштің ең жоғары жылдамдығын орнатыңыз (5).

Ауаны қайта циркуляциялаудың автоматты жүйесі

Тезірек салқындату және қажетті температураға жету үшін ауаны қайта циркуляциялау жүйесін келесі шарттар орындалған кезде автоматты түрде қосуға болады:

- Ауа тарату тұтқасы (8) 🌀 немесе 🌀 немесе 🌀 күйіне орнатылған
- Желдеткішті басқару тұтқасы (5) желдеткіш бірінде айналуының ең жоғары жылдамдық қалпының бірін орнатылған.
- Салқындату режимі қосылған (9). 🌀 тұтқасындағы жарық диоды жанады. Қажетті температураға жеткеннен кейін қайта циркуляциялау режимін кез келген

уақытта қайта циркуляциялау түймесін (7) басу арқылы немесе желдеткішті басқару тұтқасын (5) желдеткіштің ең төменгі жылдамдығы позициясының біріне орнату арқылы өшіруге болады. Егер пайдаланушы қайта циркуляциялау режимін өшірмесе, оны өшіру салонға таза ауа ағынын қалпына келтіру үшін 30 минуттан кейін автоматты түрде болады.

ЖЕЛДЕТУ ТОРЛАРЫ



Ауа ағындарының бағытын өзгерту үшін желдету саптамасының қақпағын сырғытпамен реттеңіз.

Орталық үрлеу дефлекторларында ауа ағынын тоқтату үшін жүгірткіні ортасына қарай сырғытыңыз.

Бүйірлік үрлеу дефлекторларында ауа ағынын тоқтату үшін жүгірткіні көліктің сыртына қарай жылжытыңыз.

Пайдалану бойынша кеңестер

- Мүмкіндігінше жүйенің тиімді жұмыс істеуін қамтамасыз ету үшін саптамаларды ашық ұстаңыз.
- Салонның тиімді ауа айналымына кедергі келтірмеу үшін орындықтардың астындағы кеңістікті толтырмаңыз.

ТЕХНИКАЛЫҚ ҚЫЗМЕТ КӨРСЕТУ

Ауа қабылдағыш



- Көрінуді жақсарту және көлік салонына түсетін ылғалдылықты азайту үшін капотты қардан тазалаңыз, бұл жүйенің өнімділігін ұзақ уақыт бойы жақсартар алады.
- GM бекітпеген капот шағылыстырғыштарын пайдалану жүйенің жұмысына кері әсер етуі мүмкін.
- желдету жүйелерінің саптамаларына қосымша құрылғыларды орнатпаңыз , өйткені бұл ауа ағынына кедергі келтіруі және саптамалардың бұзылуына әкелуі мүмкін.

Қажетті ауа ағынын қамтамасыз ету үшін мотор бөлімінде алдыңғы әйнектің алдында орналасқан ауа кіретін тесіктер бос болуы керек. Одан жапырақтарды, кірді және қарды алып тастаңыз.

Ауа баптағыштың қалыпты жұмысы

Ескерту

Бұл көліктің ауа баптағышы қатты бөлшектер сүзгісімен жабдықталмаған, бұл ауа баптағыш жүйесінің жұмысына кедергі келтіреді. Жабдықтың бұл позициясына бөлек тапсырыс беруге және Chevrolet дилерінің қызмет көрсету орталығында орнатуға болады.

Автокөлік шаңның жоғарылауы жағдайында, мысалы, қара жолдарда жұмыс істеген жағдайда, шаңнан қорғаудың ең тиімді әдісі- бұл  қайта циркуляциялау жүйелері функциясын қолдану, бұл сыртқы ауаның салонға кіруіне уақытша жол бермейді.

Автокөлік қатты бөлшектердің ауа сүзгісімен ауыстыруға болатын торлы сүзгімен жабдықталған. Көлікте әрқашан сүзгілердің бірі болуы ұсынылады.

Қызмет көрсету

Салқындатудың оңтайлы тиімділігін қамтамасыз ету үшін климатты бақылау жүйесін тексеру ұсынылады.

Тексеру:

- Функционалдылық пен герметикалықты сынау
- Жылыту функционалдығы
- Ағып кетудің болмауы
- Конденсатор мен буландырғыштың ағызғыш тесіктерін тазалау
- Жұмыс қабілеттілігін тексеру

 **НАЗАР АУДАРЫҢЫЗ!**

Тек ұсынылған салқындатқышты қолданыңыз.

 **НАЗАР АУДАРЫҢЫЗ!**

Климатты бақылау жүйелеріне техникалық қызмет көрсетуді тек білікті мамандар жүргізуі керек. Дұрыс емес техникалық қызмет көрсету әдістерінен жарақат алуы мүмкін.

8

КӨЛІКТІ ЖҮРГІЗУ ЖӘНЕ БАСҚАРУ

- Жүргізушіге кеңестер 8-2
- Қосу және пайдалану 8-10
- Пайдаланылған газдар 8-18
- Автоматты беріліс қорабы 8-19
- Механикалық беріліс қорабы 8-22
- Тежеу жүйесі 8-23
- Аспа қаттылығын реттеу жүйесі..... 8-27
- Круиз бақылау 8-28
- Жүргізушіге көмек жүйесі 8-32
- Отын 8-37
- **Автокөлік құрылымын өзгерту және қосымша құрылғы орнату 8-39**

ЖҮРГІЗУШІГЕ АРНАЛҒАН КЕҢЕСТЕР
Жүргізу шарттары



General Motors компаниясы қоршаған ортаны қорғау шараларын жетілдіру бойынша үнемі жұмыс істейді және өз машиналарын құрастыру және жасау кезінде экологиялық зиянсыз және қайталама материалдарды барынша кеңінен қолданады.

Қолданылатын өндіріс әдістері қоршаған ортаны қорғау талаптарына да жауап береді. Компания асбест және кадмий сияқты қауіпті материалдарды қолдануды тоқтатты. Ауа баптау жүйесіндегі салқындатқышта хлорфторкөміртектер жоқ.

General Motors

қоршаған ортаны қорғау саясаты

"General Motors компаниясы қалдықтарды азайту, заңдар мен ережелерді орындау, ластануды алдын алу және қоғаммен ақпараттық өзара әрекеттесу тұрғысынан компания қызметінің экологиялық

нәтижелерін жақсартуға бағытталған мақсаттар мен міндеттерді белгілеу арқылы қоршаған ортаны және табиғи ресурстарды сақтау үшін күреседі".

Ескерту

- Майлау майы пайдаланылған сайын оның қасиеттері біртіндеп нашарлайды, бұл, атап айтқанда, канцерогендік қасиеттері бар шайырлардың түзілуінде көрінеді.
- Пайдаланылған майлау майын топыраққа немесе су қоймаларына төгуге заңмен тыйым салынған және қоршаған ортаға айтарлықтай зиян келтіреді.
- Майлау майының бақылаусыз жағылуы қоршаған ортаға зиянды газдардың шығуына әкеледі.
- Мұндай қалдықтар мамандандырылған кәсіпорында қайта өңдеуге жатады.

Қайта өңдеуге қойылатын талаптар

Майлау материалдарын ауыстыру қажет болған жағдайда Chevrolet сервис-орталығына хабарласуды ұсынамыз.

Жанармай шығынын азайту бойынша ұсыныстар

Жанармай шығыны туралы маңызды ақпарат:

- Тым жылдам үдеуден аулақ болыңыз. Жылдамдықтың күрт өзгеруі отын шығынын арттырады.
- Шиналардағы төмен ауа қысымы олардың жұмысын нашарлатады, отын шығынын арттырады және шиналардың мерзімінен

бұрын тозуына әкеледі.

- Төмен сапалы отынды қолдану қозғалтқыштың зақымдалуына әкеледі және отын шығынын арттырады.

Автокөлікті қауіпсіз пайдалану негіздері

Ең жақсы ұсыныс - контрапаттық жүргізуді қолдану.

Алдымен қауіпсіздік белдігін тағыңыз.

Контрапаттық жүргізу стилі кез келген күтпеген

жағдайларға дайындықты білдіреді. Барлық басқа жүргізушілер және жаяу жүргіншілер зейінсіз және

олар кез-келген уақытта қателік жібере алады деп санаңыз. Басқа жүргізушілердің мінез-құлқын болжауға тырысыңыз және кез келген ықтимал қателіктерге сеніңіз.

Ең типтік апаттар көліктің артқы жағындағы соққылармен байланысты.

Қауіпсіз қашықтықты сақтау-соқтығысудың алдын алудың тағы бір шарасы.

Қалада да, ауылдық жерлерде де ең жақсы тәсіл - контрапаттық көлік жүргізу. Көліктің алдында келе жатқан жүргізушінің күтпеген реакциясы күрт бұрылуға немесе тоқтауға әкелуі мүмкін.

Еден төсеніші (бар болса)

Автокөлікті басқару

Көлік қозғалған кезде қозғалтқышты ешқашан сөндірмеңіз

Бұл жағдайда көптеген жүйелер жұмыс істемейді (мысалы, тежегіш жүйесінің және рульдік басқарудың күшейткіштері). Бұл жүру стилі сізге және айналаңыздағы адамдарға қауіпті.

Педальдар

Педальдардың жүруін шектемеу үшін көлікте тек Chevrolet әзірлеген түпнұсқа төсеніштер пайдалану ұсынылады. Басқа төсеніштер дұрыс жатпауы мүмкін.



ЕСКЕРТУ!

- Еден төсенішінің педаль қозғалысына кедергі келтірмейтініне көз жеткізіңіз.
 - Дәл сәйкес келетін еден төсенішін пайдаланыңыз және оны дұрыс орналастырыңыз; әйтпесе ол газ педальдарының, тежегіштің немесе іліністің қозғалысына кедергі келтіруі мүмкін. Педальдардың қозғалуына кедергі жасау көліктің күтпеген үдеуіне, тежеу жолының ұлғаюына немесе берілістерді ауыстырудың қиындауына, соның салдарынан апат пен адамдардың жарақатына әкелуі мүмкін.
 - Автокөлік жиынтығынан еден төсеніштері оған арнайы жасалған. Егер оларды ауыстыру қажет болса, шынайы Chevrolet төсеніштерін таңдаңыз. Сіздің көлігіңізге арналмаған еден төсеніштері пішінге сәйкес келмеуі мүмкін және педальдарды басуға кедергі келтіруі мүмкін.
- Еден төсеніштерін пайдалану бойынша нұсқауларды орындаңыз.
- * Еден төсеніштері педаль қозғалысына кедергі келтірмейтініне көз жеткізіңіз.
 - Еден төсеніштерін бетін жоғары қаратып қойыңыз. Оларды төмен қаратып қоймаңыз.
 - Жүргізуші жағындағы еден төсенішіне ештеңе қоймаңыз.
 - Жүргізушінің жағында тек бір еден төсеніші болуы керек. Ешқашан бір еден төсенішін екіншісіне қоймаңыз.

Тежеу

Тежегіштерді пайдалану

Тежеу процесі шешім қабылдау уақыты мен реакция уақытын қамтиды.

Алдымен тежегіш педальды басу туралы шешім қабылдау керек. Бұл шешім қабылдау уақыты. Содан кейін педальды аяғыңызбен басу керек. Бұл реакция уақыты. Реакция уақыты орта есеппен секундтың 3/4 бөлігін құрайды, бірақ бұл тек орташа мән. Кейбір жүргізушілерде бұл аз, ал басқаларында екі секундқа созылуы мүмкін. Реакция уақытына жас, физикалық жағдай, зейін деңгейі, үйлестіру, көру, алкоголь мен дәрі-дәрмектерді қабылдау әсер етеді. Бірақ тіпті 3/4 секундта 100 км/сағ жылдамдықпен жүретін көлік 20 м жүреді. Төтенше жағдайда

8-4 КӨЛІКТІ ЖҮРГІЗУ ЖӘНЕ БАСҚАРУ

бұл өте көп болуы мүмкін, сондықтан сіздің көлігіңіз бен көршіңіз арасында жеткілікті қашықтықты сақтау маңызды. Сонымен қатар, тежеу жолының ұзындығы жол жамылғысының (асфальт немесе топырақ) сипатына, оның күйіне (дымқыл, құрғақ), шиналардың тозу дәрежесіне, тежеу механизмдерінің күйіне байланысты айтарлықтай өзгеруі мүмкін. Сонымен қатар, көптеген жүргізушілер тежегіш жүйесін шамадан тыс жүктеме кезінде тежегіштерді дұрыс пайдаланбайды.

Келесі ережелерді сақтаңыз

- Тежегіш педальды жылжытуға кедергі жасамаңыз.
- Қажетсіз күшті тежеуден аулақ болыңыз. Кейбір жүргізушілер көлік ағынының жылдамдығымен жүрудің орнына серпіліспен қозғалуға бейім, күрт жылдамдайды және күрт тежейді. Бұл қате. Жиі күшті тежеу тежеу жүйесінің тез тозуына әкеледі. Бұл жағдайда қауіпті сырғанау қаупі де артады.
- Тежегіштердің қызмет ету мерзімін ұзарту үшін ағынмен бірге жүруге тырысыңыз, қажетсіз тежеуден аулақ болыңыз және қауіпсіз қашықтықты сақтаңыз. Егер баяулау үшін тежегіштерді қолдану қажет болса, ақырын және үздіксіз тежеңіз.
- Сөндірілген қозғалтқышпен қозғалмаңыз. Бұл режимде тежегіш күшейткіш жұмыс істемейді және нәтижесінде тежеу үшін көбірек күш қажет.
- Қозғалыс кезінде қозғалтқыш тоқтап қалса, қарапайым тәсілмен тежеңіз, бірақ тежегіш педальды қатарынан бірнеше рет

баспаңыз, себебі бұл тежегіш жүйесінің күшейткішіндегі вакуумның сарқылуына әкеледі және тежеу үшін педальды басу күші мен тежеу жолы қажет болады.

- Белгілі бір жағдайларда немесе климаттық жағдайларда тежегіштер аз тежеу күшімен немесе тежеу жүйесін бірінші рет қолданған кезде де анда-санда сықырлауы мүмкін. Бұл ақауларды білдірмейді.

Тежегіш педальінің жүрісі

Егер сіз тежегіш педальдың бастапқы қалпына келмейтінін немесе педальдың жүрісі артқанын байқасаңыз, дилерге немесе Chevrolet уәкілетті қызмет көрсету орталығына хабарласыңыз. Бұл тежегіш жүйесінің дұрыс жұмыс істемеуін көрсетуі мүмкін.

Рульдік басқару

⚠ НАЗАР АУДАРЫҢЫЗ!

Рульдік жүйеге зақым келтірмеу үшін 3 км/сағ (1 миль/сағ) жоғары жылдамдықта шекаралар, тұрақ кедергілері немесе ұқсас кедергілер арқылы өтуге болмайды. Жолақты бөлгіштер мен жасанды соққылар ("жатқан полиция қызметкерлері") сияқты басқа кедергілерді жеңу кезінде абай болыңыз.

Автокөлікті пайдалану ережелерін бұзудан туындаған зақым кепілдік жөндеуге жатпайды.

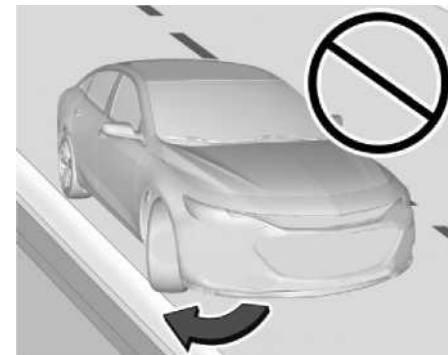

Адаптивті рульдік басқару

Сіздің көлігіңізде адаптивті рульдік басқару жүйесі бар, ол автомобильдің жылдамдығына байланысты күшейтуді өзгертуді қамтамасыз етеді.

Төмен жылдамдықта жүргізуші автотұрақ кезінде жақсартылған көлік маневріне қол жеткізгеннен гөрі аз күш жұмсауы керек. Жоғары жылдамдықта руль ауыр болады, көлік жүргізу спорттық сипатқа ие болады. Бұл автомобильдің басқарылуы мен тұрақтылығын жақсартуға мүмкіндік береді.

Электр күшейткіші бар рульдік басқару жүйесі

Автокөлікте электр күшейткіші бар рульдік басқару бар, сондықтан оған гидравликалық сұйықтық қажет емес.

Тұрақты техникалық қызмет көрсету қажет емес.

Егер жүйенің дұрыс жұмыс істемейуі нәтижесінде рульдік басқару жұмысын тоқтатса, онда көлік жүргізу жалғасады, бірақ көп күш жұмсауды қажет етеді. Қосымша ақпарат алу үшін дилерге немесе Chevrolet уәкілетті қызмет көрсету орталығына хабарласыңыз. Егер сіз руль дөңгелегін аяғына дейін бұрап, осы күйде ұзақ уақыт ұстасаңыз, күшейту әсері төмендеуі мүмкін.

Егер рульдік басқару ұзақ уақыт бойы қолданылса, күшейту дәрежесі төмендеуі мүмкін.

Күшейткіштің қалыпты жұмысы салқындағаннан кейін қалпына келеді. Егер жүргізуші туралы ақпарат орталығы рульдік жүйенің қателігі туралы хабарласа, дилерге хабарласыңыз. Қараңыз Рульдік басқару ескерту индикаторы ⇨ 4-11.

Төтенше жағдайда жүргізу

Кейбір жағдайларда жүргізу тежеуге қарағанда тиімдірек болуы мүмкін. Мысалы, егер сіз көтерілу арқылы өтіп бара жатсаңыз және сіздің жолағыңызда тұрған жүк көлігін тапсаңыз немесе жолда күтпеген жерден көлік пайда болса немесе сіздің алдыңызда тұрақта тұрған көліктердің кесірінен бала күтпеген жерден шығып кетсе. Сізге бұл жағдайда тежегішті басуға тырысуға болады-егер сіз уақытында тоқтай алсаңыз. Алайда, кейде бұл үшін орын жетіспейді. Сонда сіз батыл әрекет етіп, кедергіні айналып өтуіңіз керек. Ең алдымен, тежегіш педальды пайдалану керек. Егер соқтығысу қаупі төнсе, алдымен жылдамдықты төмендету ұсынылады. Содан кейін рульді пайдаланып, көлікті кедергіні айналып өтуге бағыттаңыз - кеңістіктің болуына байланысты солға немесе оңға. Жоғарыда сипатталғандай төтенше жағдайда жүргізуші барынша назар аударуды және жылдам шешім қабылдауды талап етеді.

Егер сіз руль дөңгелегін "тоғыз сағат" және "үш сағат" нүктелерінде ұсынылғандай ұстасаңыз, руль дөңгелегін ұстамай-ақ 180° жылдам бұрыла аласыз. Бірақ бұл үшін Сіз кідіріссіз әрекет етуіңіз керек, тез басқарыңыз және рульді кедергіні айналып өткеннен кейін бірден бастапқы қалпына келтіріңіз.

Төтенше жағдайлар кез келген уақытта болуы мүмкін, сондықтан контрапаттық көлік жүргізуді және қауіпсіздік белдіктерін дұрыс пайдалануды үйрену ұсынылады.

Жол жиегінен жүріс бөлігіне қайтару

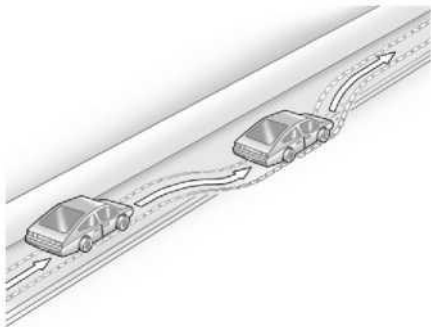

Жолда жүру кезінде көліктің оң дөңгелектері кенеттен жол жиегіне қарай жылжи алады. Келесі нұсқауларға сәйкес әрекет етіңіз:

1. Үдеткіш педальды аздап босатыңыз және жолда кедергілер болмаса, рульді пайдаланып, көлікті жол төсемінің шеті дөңгелектер арасында болатындай етіп шығарыңыз.
2. Руль дөңгелегін толық бұрылыстың шамамен сегізден бір бөлігіне бұраңыз, сонда оң жақ алдыңғы доңғалақ жол төсемінің шетіне тиеді.
3. Руль дөңгелегін түзу қозғалыс күйіне қайтарыңыз.

Жолсыз жүру

Жолсыз жүрер алдында

Жолдан шықпас бұрын бірқатар шаралар қабылдау қажет. Атап айтқанда:

- Барлық жөндеу және техникалық қызмет көрсету жұмыстары аяқталғанына көз жеткізіңіз.
- Жанармай деңгейін тексеріңіз.
- Қосалқы доңғалақтың қысымын тексеріңіз; қажетті қысым "техникалық деректер" тарауында көрсетілген.
- Автокөлік күтімі тарауында көрсетілген сұйықтық деңгейін тексеріңіз.

Жолдан шыққаннан кейін

Көліктің астыңғы жағын, шассиді және Капот астындағы орынды тазалаңыз. Бөгде материалдар тұтануы мүмкін.

Кір мен құмда қозғалғаннан кейін тежегіш жастықшаларын тазалап, тексеріңіз.

Кір мен құмның болуы тежегіштің бұзылуына және тежегіш жастықшалардың жылтыратылуына әкелуі мүмкін. Шанақты, рульді, аспаны, дөңгелектерді, шиналарды, газ шығару жүйесін, жанармай желілерін және салқындату жүйесін тексеріңіз.

Жолсыз жүру кезінде автомобильге жиі техникалық қызмет көрсету қажет.

Жолсыз жүру принциптерін үйреніңіз

сапарға шықпас бұрын үйге жақын жерде қауіпсіз жерде жаттығу жасау ұсынылады. Жолсыз жүру жаңа және ерекше дағдыларды қажет етеді; мысалы, қоршаған ортадағы әртүрлі белгілерді тану мүмкіндігі. Мысалы, сіз күтпеген кедергілерді үнемі бақылап отыруыңыз керек. Шиналар мен қозғалтқыштан ерекше дыбыстарды алуға тырысыңыз.

Қолдарыңыз, аяқтарыңыз және денеңіз көліктің тербелісі мен қозғалысына жауап беруі керек.

Жолсыз жүру кезінде ең бастысы-көлік жүргізу. Автокөлікті басқарудың ең жақсы тәсілі-жылдамдықты шектеу. Бірнеше ережелерді есте сақтау қажет. Жоғары жылдамдықта:

- Сіз кедергілерге тезірек жақындайсыз және жолдың күйін бақылауға аз уақыт аласыз.
- Сізде жауап беруге аз уақыт қалады.
- Көлік кедергілер қозғалған кезде күштірек тербеледі.
- Сізге үлкен тежеу жолы қажет, әсіресе қара жолмен жүру кезінде.

⚠ НАЗАР АУДАРЫҢЫЗ!

Жолсыз жүру кезінде сіз қатты итеру немесе маневр жасау арқылы рульді басқаруды жоғалтуыңыз мүмкін. Бұл соқтығысуға әкелуі мүмкін. Сондықтан жолда да, жолда да жүргенде сіз де, сіздің жолаушыларыңыз да қауіпсіздік белдігін тағуы керек.

Тұмандағы қозғалыс

Жоғары ылғалдылықта немесе қатты аязда тұманның пайда болу ықтималдығы артады, бұл көрінуді айтарлықтай нашарлатады.

Тұманда қозғалған кезде жылдамдықты төмендетіп, алда келе жатқан көлікке дейін қауіпсіз қашықтықты сақтау керек. Апаттардың алдын алу үшін тұман тығыздығының мүмкін болатын өзгерістерін ескермеуге болмайды.

Тұманның тығыздығы автомобиль фараларының жарығымен жақсы бағаланады.

Тұманда қозғалуға арналған кеңестер

- Алдыңғы тұманға қарсы шамдарды, егер олар орнатылған болса немесе күндізгі уақытта қозғалатын болса да, аз жарық қосыңыз.
 - Алыс жарықты қоспаңыз.
 - Артқы терезе жылытқышын қосыңыз.
- Шыны тазалағыштар мен өйнек жуғышты мезгіл-мезгіл бірнеше секундқа қосыңыз. Терезелердің сыртқы бетіндегі ылғал тұман сияқты көрінуі мүмкін.

Егер сыртта ештеңе көрінбесе және сіз тоқтауыңыз керек болса, бірақ жолда екеніңізге сенімді болмасаңыз, шамдаржәне апаттық шамдарды қосыңыз және дыбыстық сигнал беріңіз мезгіл-мезгіл немесе көлік жақындаған кезде.

- Тұманда жүргенде, алда не болып жатқанын көрмесеңіз және маневрдің қауіпсіздігіне сенімді болмасаңыз, басқа көліктерді басып озбаңыз. Басып озуға тырысқанда, қарсы көлік пайда болған жағдайда қайтып оралуға дайын болыңыз.

Балшық немесе құмдағы қозғалыстар

Балшықпен немесе құммен қозғалған кезде төменгі берілістерді қолданыңыз.

Ілінісу жоғалған жағдайда жүргізу, үдеу және тежеу қиын болады. Өте борпылдақ құмда қозғалу кезінде тартымдылықты жақсарту үшін шинаның қысымын аздап жеңілдетуге болады.

Ескерту

Балшықпен немесе құммен қозғалғаннан кейін тежегіш жастықшаларын тазалап, тексеріңіз. Егер бұл орындалмаса, тежегішті бұзу немесе тежегіш жастықшаларын жылтырату мүмкін. Корпусты, рульді, аспаны, дөңгелектерді, шиналарды және шығару жүйесін тексеріңіз.

Ылғал жол қозғалысы Су басқан жерлер арқылы қозғалыс



Су басқан жерлерде қозғалудан аулақ болу керек. Жолдағы су қабаты жүргізушіге оның жағдайын дұрыс бағалауға мүмкіндік бермейді. Қозғалтқышқа және көліктің басқа бөліктеріне судың түсуінен болатын зақым кепілдікпен жабылмайды.

Су басқан жерлер арқылы төмен жылдамдықпен жүріңіз, су деңгейі дөңгелектің ортасынан жоғары көтерілмеуін қадағалаңыз.

Егер сіз су басқан учаскеден өтуіңіз керек болса, оны бірінші беріліспен шамамен 10 км/сағ жылдамдықпен баяу жасаңыз.

Жақын келе жатқан үлкен көлікке назар аударыңыз; үлкен толқыннанабай болыңыз, олар автокөліктің зақымдану ықтималдығын

арттырыңыз. Су басқан жерлерден өту кезінде ең қауіпті нәрсе - қозғалтқышқа ауа кірісі арқылы судың түсу мүмкіндігі.

Гидравликалық әсер пайда болады: су цилиндрлердің жүруіне кедергі келтіреді, қозғалтқыш компоненттеріне зақым келтіреді. Қозғалтқыш қатты зақымдайды және көлік тоқтайды - зақымдану күшіне байланысты бірден немесе аз уақыттан кейін.

Қозғалтқышты қайта іске қосуға тырыспаңыз. Бұл көліктің зақымдануын нашарлатуы мүмкін.

НАЗАР АУДАРЫҢЫЗ!

Су ағындары арқылы қозғалу қауіпті болуы мүмкін. Су көлікті өзімен бірге алып кетуі мүмкін және ол батып кетеді. Тереңдігі бірнеше сантиметр болатын ағынның өзінде шиналардың бетке жанасуы нашарлауы мүмкін, бұл іліністің жоғалуына және көліктің айналуына әкеледі. Су ағындары арқылы қозғалмаңыз.

Жаңбырда көлік жүргізу

Жаңбырда және дымқыл жолда жүру қосымша қауіп төндіреді. Ылғал жолда көлік нашар тоқтайды, жылдамдатады және бұрылады, өйткені ілінісу құрғақ жолмен салыстырғанда нашарлайды. Сонымен қатар, егер шинаның протекторы тозған болса, ілінісу одан да нашарлайды. Егер сапар кезінде жаңбыр жауа бастаса, жылдамдықты азайтып, қырағылықты арттыру керек.

Сіздің реакцияларыңыз әлі құрғақ жол режимінде болған кезде жол ылғалды болуы мүмкін. Жаңбыр неғұрлым көп болса, көріну соғұрлым нашар болады. Шыны

тазалағыштар жақсы жағдайда болса да, қатты жаңбыр кезінде жол белгілері мен жол декларацияларын, жол белгілерін, жол жиектерін және тіпті жаяу жүргіншілерді қарастыру қиынырақ болуы мүмкін.

Автокөлік доңғалақтарының астынан шашырау жаңбырдың өзінен гөрі көрінуді нашарлатады, әсіресе лас жолда.

Шыны тазалағыштар мен жуғыштарды жақсы техникалық күйде ұстау және әйнек

жуғыш ыдысты толтыру ұсынылады. Тозу белгілері пайда болған кезде немесе әйнекте лас жерлер қалдыра бастағанда немесе резеңке жолақтар щеткалардан шыға бастағанда тазалағыш щеткаларды ауыстырыңыз.

Су тежегіштерге теріс әсер етуі мүмкін. Су басқан жерлерден аулақ болуға тырысыңыз, бірақ егер бұл мүмкін болмаса, оларға кірмес бұрын тежеңіз. Ылғал тежегіштер апатқа әкелуі мүмкін. Олар кенеттен тоқтаған кезде нашар жұмыс істейді және көліктің бүйірден бұзылуына әкелуі мүмкін. Нәтижесінде көлікті басқаруды жоғалту мүмкін.

Су басқан жерден өткеннен кейін немесе көлікті жуғаннан кейін тежегіштер қалыпты жұмыс істей бастағанша тежегіш педальды аздап басыңыз.

Жаңбырлы ауа-райында көлік жүргізуге арналған бірнеше кеңестер:

- Күндіз болса да, жақын жарықты қосыңыз.
- Шыны тазалағыштарды қосыңыз.
- Жылдамдықты азайтып, абай болыңыз.
- Алда келе жатқан көлікке дейін қашықтықты арттырыңыз.
- Қажет болса, артқы терезе жылытқышын қосыңыз.

Ескерту

Жаңбырлы ауа - райында шиналар мен шыны тазалағыштарға жүктеме артады. Сондықтан әрқашан шиналар мен шыны тазалағыштардың жақсы күйде екеніне көз жеткізіңіз.

Аквапланинг

Доңғалақтардың астында су қабаты пайда болатын жағдай болуы мүмкін және автомобиль іс жүзінде суда жүреді. Бұл өте қауіпті. Бұл жол жеткілікті ылғалды болса және көлік жеткілікті жоғары жылдамдықпен қозғалса орын алуы мүмкін.

Автокөлік аквапланинг жағдайына тап болған кезде, ол тартымдылығын толығымен немесе толығымен жоғалтады.

Сіз аквапланингті байқамай, тіпті біраз уақыт жүре аласыз, автомобиль шиналары жолмен үнемі байланыста болмайтынын байқамайсыз. Аквапланинг тежеуге, бұрылуға, жолақты өзгертуге немесе басқа көлікті басып озуға тырысқанда немесе көлігіңіз желдің астында қалғанда анықталуы мүмкін.

Егер шинаның протекторы тозған болса немесе кейбір шиналар нашар үрленген болса, аквапланинг пайда болуы мүмкін.

Егер жолда судың едәуір қабаты болса, ол пайда болуы мүмкін. Егер жолда ағаштар, тректер немесе басқа көліктер шағылысса, су бетіндегі тамшылардың шеңберлерін көрсеңіз, онда аквапланинг пайда болуы мүмкін.

Аквапланинг әдетте жоғары жылдамдықпен жүреді.

Аквапланингке қатысты қарапайым және қатаң ережелер жоқ. Негізгі кеңес - жаңбыр кезінде жылдамдықты төмендету және қырағылықты арттыру.

Түнгі көлік жүргізу

Түнгі көлік жүргізу кезінде жүргізуші:

- Апатқа қарсы жүргізу стилін қолданыңыз.
- Көліктің жылдамдығын төмендетіп, қашықтықты арттырыңыз.
- Сирек қоныстанған жерлерде жануарлардың жолда пайда болу мүмкіндігін есте сақтаңыз.
- Егер сіз шаршасаңыз, қауіпсіз жерде тоқтап, демалыңыз.
- Алдыңғы әйнек пен көліктің барлық терезелерін таза ұстаңыз - ішінен де, сыртынан да. Көзілдіріктегі кір түнде жарықты айтарлықтай арттырады. Сондай-ақ, әйнектің ішкі жағында шаң қабаты пайда болуы мүмкін. Темекі түтіні көзілдірікті бұлдыратып, көрінуді нашарлатады.
- Есіңізде болсын, бұрылыста фаралармен жарықтандырылған аймақ әлдеқайда қысқарады.

Тау жолдарымен жүру

Егер автомобиль таулы немесе таулы жерлерде жұмыс жасаса, оның жарамдылығын әсіресе мұқият бақылау керек.

Пайдалану сұйықтықтарының деңгейін, шиналар протекторының күйін және тежегіш төсемдердің тозуын үнемі тексеріп отыру қажет. Еңіске түскенде, тежегіш жүйесін қажетсіз пайдаланбауға тырысыңыз. Көліктің жылдамдығын бәсеңдету үшін төменгі беріліске ауысуға болады.



ҚАУІП

Егер сіз төменгі беріліске ауыспасаңыз, тежегіштер қатты қызып, тиімділігін жоғалтуы мүмкін.

Ұзын, тік түсу кезінде қозғалтқыштың тежелуіне көмектесу үшін төменгі беріліске ауысыңыз. Бейтарап берілісте немесе тұтану өшірулі күйде қозғалу өте қауіпті. Нәтижесінде тежеу жүйесіне жүктеме артады. Ол қызып кетеді және тиімділігін жоғалтады. Төмен қарай жылжу кезінде тұтануды қосулы ұстаңыз және тиісті беріліс қорабын орнатыңыз.

Тау жолдарында арнайы белгілер болуы мүмкін. Мысалдар: ұзын көлбеу, басып озуға тыйым салу аймағы, тастардың құлау аймағы, бұралмалы жол.

Мұқият болыңыз және соған сәйкес әрекет етіңіз.

Егер көлік кептеліп қалса

Егер автомобиль тартқышты басқару жүйесімен жабдықталған болса, ол көптеген жағдайларда кептеліп қалған көліктің шығуына көмектеседі. Егер сіз доңғалақтардың ілінісуінен шығу үшін тым қатты тұрып қалсаңыз, тартқышты өшіріп, көлікті тербетіп көріңіз.

Егер көлік кептеліп қалса, доңғалақтардың жоғары жылдамдықпен сырғып кетуіне жол бермеңіз.

Кептелген көлікті орнынан итеру үшін тербеліс әдісін қолдануға болады, бірақ абай болу керек.

ҚАУІП

Дөңгелектерді жоғары жылдамдықпен сырғыту дөңгелектердің жарылуына және жүргізуші мен айналасындағылардың жарақатына әкелуі мүмкін. Беріліс қорабының және автомобильдің басқа компоненттерінің қызып кетуі мүмкін. Егер көлік кептеліп қалса, дөңгелектерді мүмкіндігінше аз айналдырыңыз. Жылдамдықты спидометр бойынша 55 км/сағ жоғары көтермеңіз.

Ескерту

Дөңгелектерді сырғыту автомобиль бөлшектерінің және шиналардың бұзылуына әкелуі мүмкін. Алдыңғы немесе артқы беріліске доңғалақтар жоғары жылдамдықпен айналғанда ауысу беріліс қорабының бұзылуына әкелуі мүмкін.

Автокөлікті босату "тербеліс" кептеліп қалған көлікті босатудың бір жолы - "тербеліс". Жүргізушінің іс-қимыл тәртібі:

1. Алдыңғы дөңгелектердің айналасын тазарту үшін руль дөңгелегін солға және оңға бұраңыз.

2. Тартуды басқару жүйесін және динамикалық тұрақтандыру жүйесін өшіріңіз. Қараңыз Тартуды басқару жүйесі § 8-28 электронды динамикалық тұрақтандыру жүйесі.

3. Доңғалақтардың мүмкіндігінше аз сырғып кетуіне көз жеткізіп, артқа және алға беріліс арасында ауысыңыз. Беріліс қорабының бөлшектерінің тозуын болдырмау үшін берілісті ауыстырмас бұрын дөңгелектер тоқтағанша күтіңіз.

4. Берілістерді ауыстыру кезінде үдеткіш педальды босатыңыз және қажетті берілісті қосқаннан кейін оны аздап қысыңыз. Үдеткіш педальды аздап қысу арқылы алдыңғы және артқы берілістерді кезек-кезек қосу көліктің тербелуіне әкеледі, бұл сізге шығуға көмектеседі.

5. Егер бірнеше әрекеттен кейін көлік құралын шығару мүмкін болмаса, сүйреуге жүгіну керек.

ІСКЕ ҚОСУ ЖӘНЕ ПАЙДАЛАНУ

Жаңа көлікті іске қосу

Жоғары өнімділікті сақтау үшін, сондай-ақ автомобильдің алғашқы бірнеше жүз шақырым қызмет ету мерзімін ұзарту үшін келесі ұсыныстарды орындаңыз:

- Толығымен ашық газбен кенеттен бастаудан аулақ болыңыз.

- Қозғалтқыштың шамадан тыс жоғары жылдамдықта жұмыс істеуіне жол бермеңіз.

- Төтенше жағдайларды қоспағанда, кенеттен тежеуден аулақ болыңыз. Тежегіштердің дұрыс жұмыс істеуі үшін осы талапты орындау қажет.

- Қозғалтқышқа зақым келтірмеу және жанармай үнемдеу үшін жоғары жылдамдықта кенеттен басталуға, үдеуге және ұзақ жүруге жол бермеңіз.

- Төменгі берілісте толық газбен жеделдетуден аулақ болыңыз.

- Басқа автомобильдерді сүйретуге жол берілмейді.

Тұтану қосқышындағы кілт позициялары

Тұтану кілтінің позициялары

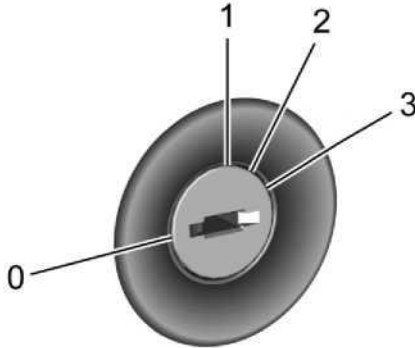

Тұтану кілтінің төрт позициясы бар:

0: құлыптау / өшіру.

Бұл позицияда қозғалтқыш өшірілген, тұтану құлпы құлыпталған және көлік құралында руль білігінің құлпы болса, руль білігі де құлыпталған. Автоматты беріліс қорабы бар көліктерде селектор тұтқасы да құлыпталады. Кілтті тек осы күйде алуға болады. Руль білігінің құлыптау құлпымен жабдықталған көліктерде, егер дөңгелектер тұзу қозғалыс күйіне орнатылмаса және кілт осы күйде болса, қозғалтқышты іске қосу немесе кілтті алу мүмкін болмаса, құлып білікті құлыптай алады. Бұл жағдайда руль дөңгелегін оңға және солға айналдырып, тұтану кілтін "көмекші жабдық" күйіне ауыстыру керек. Егер бұл көмектеспесе,

қызмет көрсету орталығына хабарласыңыз.

1 : Қосалқы жабдық

тұтану кілті осы күйде болғанда, сіз автомобильдің кейбір функцияларын, мысалы, ақпараттық ойын-сауық жүйесі мен тазалағыштарды қозғалтқыш өшірілген кезде пайдалана аласыз. Бұл руль білігінің құлпын ашады, ал автоматты беріліс қорабы бар автомобильдерде селектор тұтқасы да ашылады. Көлікті орнынан итеру немесе сүйреу қажет болса, осы кілт орнын пайдаланыңыз.

2 : Қосулы.

Қозғалтқыш іске қосылғаннан кейін кілт осы күйде қалады. Бұл кілт позициясын қозғалтқыш өшірілген кезде, қосымша электр жабдығының жұмыс істеуін қамтамасыз ету және кейбір ескертулер мен индикаторларды аспаптар жиынтығында көрсету үшін де пайдалануға болады.

Бұл позицияны техникалық қызмет көрсету және шығарындылар деңгейін тексеру үшін қажет болуы мүмкін ақаулы индикатор шамының дұрыс жұмыс істеуін тексеру үшін де пайдалануға болады. Егер көлік құралында руль білігінің құлпы болса, бұл кілт күйінде құлып құлыптан босатылады.

Автоматты беріліс қорабы бар автомобильдерде селектордың тұтқасы осы кілт күйінде ашылады.

Егер сіз тұтану кілтін "қосулы" күйінде қалдырсаңыз, "қозғалтқыш өшірілген кезде, бұл батареяның заряды таусылуы мүмкін. Батареяның ұзақ заряды қозғалтқышты кейіннен іске қосуға мүмкіндік бермейді.

3 : Қосу

Бұл позиция қозғалтқышты іске қосу үшін қолданылады. Қозғалтқыш іске қосылғаннан кейін кілтті босатыңыз. Тұтану кілті автоматты түрде "Қосулы" күйіне оралады және сіз қозғалысты бастай аласыз.

Селекторды "P" позициясынан шығару (тиісті жиынтықта)

Автоматты беріліс қорабының селекторлық тұтқасын "P" күйінен (тұрақ) ауыстыру үшін тұтану кілті "Қосулы" немесе "қосалқы жабдық" күйіне орнатылуы керек, тежегіш педальды қысу керек.

Қозғалтқышты өшіру

Көліктің толық тоқтағанын күткеннен кейін, қозғалтқышты өшіру үшін тұтану кілтін басып, "құлыптау/өшіру" күйіне бұраңыз.

Көлік қозғалыс кезінде қозғалтқышты өшірмеңіз. Бұл жағдайда тежегіш жүйесі мен рульдік күшейткіштер, сондай-ақ үрлемелі қауіпсіздік жастықтары жүйесі жұмысын тоқтатуы мүмкін.

Егер тетенше жағдайда жол жиегіне шығу мүмкін болмаса және қозғалыс кезінде қозғалтқышты өшіру қажет болса:

8-12 КӨЛІКТІ ЖҮРГІЗУ ЖӘНЕ БАСҚАРУ

1. Кілтті басып, оны "көмекші жабдық" күйіне ауыстырыңыз.

2. Тежегіш педальды қысыңыз, айтарлықтай және тұрақты күш қолданыңыз. Тежегіш педальды қатарынан бірнеше рет қыспаңыз немесе босатпаңыз.

Бұл вакуумдық күшейткіш камерасында сиретудің жоғалуына әкелуі мүмкін, бұл тежегіш педальды қысу үшін көп күш жұмсауды қажет етеді.

3. N (бейтарап) берілісіне ауысыңыз. Мұны қозғалыс кезінде тікелей жасауға болады.

N (бейтарап) беріліске ауысып, тежегіш педальды күшпен қысып, көлікті қауіпсіз жерге бағыттаңыз.

4. Толық тоқтағанша күтіңіз. Егер сіздің көлігіңіз автоматты беріліс қорабымен жабдықталған болса, беріліс қорабының селекторын "P" күйіне ауыстырыңыз, ал егер механикалық болса, оны бейтарап беріліс күйінде қалдырыңыз.

Кілтті басып, оны "құлыптау/өшіру" күйіне қойыңыз.

5. Тұрақ тежегішін қосыңыз. Қараңыз Тұрақ тежегіші 8-25.

Ұсыныс: Автомобильдерде автоматты беріліс қорабы болғанда тұтану кілтін "құлыптау/өшіру" күйіне ауыстырмас бұрын селектор тұтқасын "P"(тұрақ) күйіне жылжытыңыз.

⚠ ҚАУІП

Автокөліктің қозғалысы кезінде қозғалтқышты өшіру тежегіш жүйесі мен рульдік күшейткіштердің, сондай-ақ үрлемелі қауіпсіздік жастықтары жүйесінің жұмысын тоқтатуы мүмкін. Қозғалтқышты жолда тоқтату өте қажет болған жағдайда ғана болуы керек.

⚠ НАЗАР АУДАРЫҢЫЗ!

Кілтті қолданыңыз, оның құлыпқа толығымен салынғанына көз жеткізіңіз, қозғалтқыш өшірілген кезде кілтті одан әрі батыру керек. Кілтті тек қолдың күшімен бұру керек.

Қозғалтқышты іске қосу

Қозғалтқышты тұтану кілтімен іске қосу

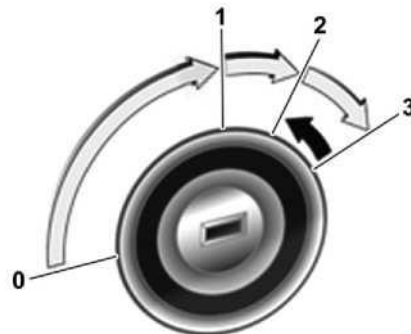

- Кілтті 1-орынға бұраңыз және құлыпты алу үшін руль дөңгелегін аздап шайқаңыз (егер ол қарастырылған болса).
- Кілтті тұтану күйіне бұраңыз 2.
- **Қолмен беріліс қорабы:** іліністі қысыңыз.
- **Автоматты беріліс қорабы:** тежегіш педальды басып тұрып, селектор тұтқасын P немесе N күйіне жылжытыңыз
- Акселератор педальды баспаңыз. Қозғалтқышты іске қосу үшін кілтті 3-орынға бұрап, босатыңыз.

Қайта іске қоспас бұрын немесе қозғалтқышты өшіру үшін кілтті 0 күйіне қайтарыңыз.

Smart Start жүйесі (зияткерлік іске қосу жүйесі)

Smart StartCumma кілтті 2 позициядан 3 позицияға қысқа бұру арқылы іске қосылады. Кілтті 3-позицияда ұстаудың қажеті жоқ,

өйткені Smart Start жүйесі қозғалтқышты стартермен автоматты түрде іске қосады.

Ескерту

- Автокөлік зақымдануды болдырмау үшін қозғалтқыш жұмыс істеп тұрған кезде стартердің қосылуына жол бермейтін қауіпсіз іске қосу жүйесімен жабдықталған.

⚠ ЕСКЕРТУ!

- Көліктен шыққан кезде қозғалтқышты жұмыс істемеуге тырысыңыз.
- Балаларды тұтану кілті бар көлікте қалдырмаңыз. Олар электр терезелерін, басқа басқару элементтерін немесе тіпті көліктің өзін қоса алады. Бұл баланың немесе айналасындағылардың жарақаттануына немесе тіпті өліміне әкелуі мүмкін.

Қозғалтқышты іске қосу/тоқтату түймесі арқылы іске қосу

⚠ ҚАУІП

Қозғалыс кезінде бастау/тоқтату түймесін баспаңыз. Бұл көлікті басқаруды жоғалтуға, рульдік тежегішті күшейтуді өшіруге, қауіпсіздік жастықшаларын өшіруге, көліктің зақымдалуына, жарақатқа және тіпті адам өліміне әкелуі мүмкін.

⚠ ЕСКЕРТУ!

Ешбір жағдайда нәрестелерді, балалар мен жасөспірімдерді көлікте қараусыз қалдырмаңыз.

⚠ НАЗАР АУДАРЫҢЫЗ!

Қосу/тоқтату түймесін басу қозғалтқышты іске қосады, егер электронды немесе қашықтықтан емес кілт көліктің ішінде болса. Ешбір жағдайда көлікте сәбилерді, балалар мен жасөспірімдерді, сондай-ақ көлік жүргізе алмайтын адамдарды қалдырмаңыз. Бұл күтпеген төтенше жағдайларға әкелуі мүмкін. Көліктен шыққан кезде тұтануды өшіріп, электронды немесе қашықтықтан емес кілтті өзіңізбен бірге алып жүруді ұмытпаңыз.



- Электрондық кілт көліктің ішінде болуы керек.
 - Қолмен беріліс қорабы: іліністі қысыңыз.
 - Автоматты беріліс қорабы: тежегіш педальды басып тұрып, селектор тұтқасын Р немесе N күйіне жылжытыңыз
 - Акселератор педальды баспаңыз.
 - Start/Stop түймесін басып тұрыңыз.
- Қозғалтқыш іске қосылғаннан кейін жасыл жарық диоды жанады.
Қозғалтқышты өшіру үшін түймені қайта басып тұрыңыз.

Ескерту

- Ілініс педалі толық басылмаған кезде электрондық кілті және механикалық беріліс қорабы бар автомобильдерде (егер көзделсе) қозғалтқышты іске қосу іске қосылмайды.
- Электрондық кілті және автоматты беріліс қорабы бар автомобильдерде, егер селектор тұтқасы Р немесе N күйіне орнатылмаса және тежегіш педаль басылмаса, қозғалтқышты іске қосу іске қосылмайды.

Қозғалтқышты өшіру

- Қозғалтқышты өшіру үшін қозғалтқыш жұмыс істеп тұрған кезде және көлік қозғалмайтын кезде Start/Stop түймесін басыңыз.
- Төтенше жағдайда қозғалтқышты көлік қозғалысы кезінде өшіруге болады: бастау/тоқтату түймесін екі рет басыңыз. Егер қозғалтқыш жұмыс істемесе, тежеу және басқару үшін айтарлықтай күш қажет.

Қосымша

жабдықтың қуат режимі

Тежегіш педальды баспай-ақ Start/Stop түймесін бір рет басыңыз: **қосалқы жабдықтың қуат режимі белсенді**, түймедегі сары жарық диоды жанады. Бұл режим руль дөңгелегінің құлпын алып тастайды (егер бар болса) және кейбір электрлік функциялар жұмыс істейді. Қозғалтқышты қосалқы жабдықтың қуат режимінде іске қосу үшін тежегіш педальды (немесе модельге байланысты ілініс педалын) басып, **Start/Stop** түймесін тағы бір рет басыңыз.

Тұтану қосулы қуат режимі

Start/Stop түймесін педальдардың **ешқайсысын баспай 5 секунд** басып тұрыңыз: **Ignition on power mode** қуат режимі белсенді, түймеде жасыл жарық диоды жанады. Бұл режимде барлық электрлік функциялар жұмыс істейді. Қозғалтқышты **тұтану қосулы қуат режимінде** іске қосу үшін тежегіш педальды (немесе модельге байланысты ілініс педалын) басып, **Start/Stop** түймесін тағы бір рет басыңыз.

Ескерту

Қашықтан басқару құралын багаж бөліміне немесе ақпарат орталығының экранына жақын қоймаңыз.

Төтенше жағдайды басқару

Егер қашықтан басқару пультінің радио салпыншағы да жұмыс істемесе, жүргізушінің есігін құлыптан босатып, механикалық кілтпен құлыптауға болады. Механикалық кілт тек жүргізушінің есігін құлыптайды және ашады. Басқа есіктерді ішкі тұтқаны екі рет тарту арқылы ашуға болады. Ұрлыққа қарсы дабыл жүйесі бар көліктерде дабыл құлпын ашу кезінде іске қосылуы мүмкін. Дабылды өшіру үшін тұтануды қосыңыз.

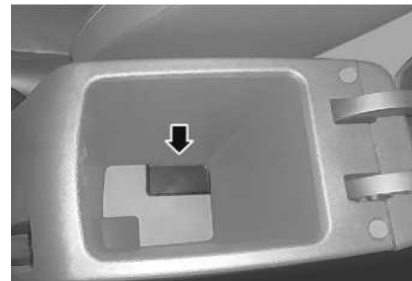

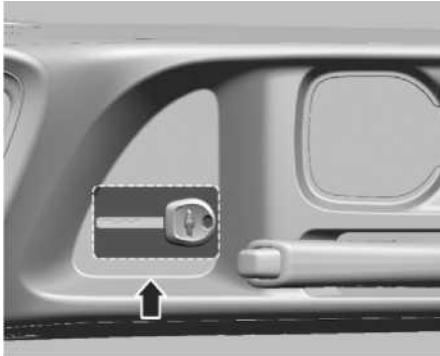

Қашықтан басқару пультінің кілтін немесе радио салпыншағын орталық консоль бөліміне немесе таянышқа салыңыз. Дұрыс позициялар суреттерде көрсетілген.

Автоматты беріліс қорабы бар көлікте P (тұрақ) немесе N (бейтарап) позициясында беріліс селекторында тежегіш педальын және Start/Stop түймесін басыңыз.

Механикалық беріліс қорабы бар көлікте іліністі қысып, Start/Stop түймесін басыңыз.

Қашықтан басқару радио салпыншағы тек төтенше жағдайларда ғана қолданылуы керек. Дилерге немесе Chevrolet уәкілетті қызмет көрсету орталығына хабарласыңыз. Электрондық кілт жұмыс істемеуі мүмкін немесе жақын жерде орналасқан басқа құрылғылардың кедергісі болған кезде жұмыс істемеуі мүмкін.

Бұл жағдайда есікті механикалық түрде ашуға және жабуға болады. Егер электрондық кілт жұмыс істемесе, қозғалтқышты іске қосу үшін Төтенше жағдайлар процедурасын қолдануға болады. Егер кілтті механикалық режимде пайдаланған кезде қозғалтқыш қосылмаса, Chevrolet дилеріне немесе уәкілетті қызмет көрсету орталығына хабарласыңыз.

Мұндай жағдай орын алуы мүмкін жағдайлар

- Егер электронды кілт радио таратқыш құрылғыға - радиостанцияға, әуежайға, полиция рациясына, үкіметтік мекемеге, ұялы желінің базалық станциясына, радио таратқыш антеннаға, портқа жақын болса.
 - Егер электрондық кілт рацияның немесе ұялы телефонның жанында болса.
 - Егер жақын жерде басқа көліктің электрондық кілті жұмыс істеп тұрса
 - Егер электрондық кілт разрядталған болса.
- Автокөліктің ішіне орнатылған жылжымалы радиобайланыс жүйесі автомобильдің электр жабдықтарына кедергі келтіруі мүмкін. Сыртқы жылжымалы радио жүйесін пайдаланыңыз.
- Сіз тұрған елдің заңдары мен нормативтік талаптарын қатаң сақтаңыз.

Электрондық кілтті өшіру

Егер сіз көліктің есігін электронды кілтпен сыртынан құлыптасаңыз, көліктің ішінде басқа электронды кілт болған кезде, қалған кілт өшіріледі. Қозғалтқышты онымен іске қосу мүмкін емес. Өшірілген электрондық кілтті түймелерді қайта басу арқылы қосуға болады.

Электрондық кілт туралы дыбыстық ескерту

Егер сіз көліктен шығып, есікті жауып, ішіне электронды кілт қалдырсаңыз, көлік үш үздіксіз дыбыстық сигнал шығарады. Бұл мүмкіндіктің параметрін ақпарат орталығының экранында өзгертуге болады. Егер электронды кілт есікке немесе терезеге өте жақын болса, жүйе оның ішінде екенін қате анықтап, дыбыстық сигнал шығуы мүмкін.

Электрондық

кілтсіз қозғалтқышты қайта іске қосыңыз
Егер электронды кілт көліктің ішінде болмаса және қозғалтқыш қосулы болса, қозғалтқышты тоқтату үшін Start/Stop батырмасын басқан кезде тұтану режимі ACC-ге ауысады (жарық диоды сары түспен жанады). (Егер 5 минут ішінде ешқандай

әрекет жасалмаса, тұтану автоматты түрде өшеді және қозғалтқышты қайта іске қосу мүмкін болмайды.) Төжегіш педальды (автоматты беріліс қорабы) немесе ілінісу педальын (механикалық беріліс қорабы) басып, Start/Stop түймесін басу арқылы қозғалтқышты қайта іске қосуға болады. Егер сіз төжегіш педальды (автоматты беріліс қорабын) немесе іліністі (механикалық беріліс қорабын) баспай бастау/тоқтату түймесін бассаңыз, тұтану өшірулі режимге өтеді (жарық диоды жанбайды). Осыдан кейін қозғалтқышты қайта іске қосу мүмкін болмайды.

Электрондық кілт

келесі жағдайларда жұмыс істемейді

- Егер автомобиль жоғары жиілікті электромагниттік өрісте болса.
- Егер жақын жерде электронды кілт сияқты жиілікті қолданатын электронды жабдық жұмыс істеп тұрса.
- Егер электрондық кілттің батареясы таусылған немесе ақаулы болса.

Суық іске қосу жүйесі-егер орнатылған болса

Сіздің көлігіңізде жанармай жылыту жүйесі болуы мүмкін, ол белгілі бір жағдайларда қозғалтқышты қосымша бензин бағын пайдаланбай іске қосуға көмектеседі.

Басқару

Қозғалтқышты төмен температурада іске қосу және ластаушы шығарындылар деңгейін төмендету үшін отынды жылыту қажет.

Жылыту қоршаған ортаның температурасына және пайдаланылатын отынға байланысты автоматты түрде іске қосылады.

Жанармай жылыту жүйесінің индикаторы бақылау тақтасында орналасқан. Толығырақ параграфты қараңыз 4-5 аспаптарының тіркесімі. Егер отынды жылыту іске қосылса, жүйенің индикаторы жанады және бүкіл процесс барысында қозғалтқышты іске қосу мүмкін емес. Индикатор сөнгенше күту керек, содан кейін қозғалтқышты іске қосыңыз.

ЕСКЕРТУ!

Жанармай жылыту жүйесін бастамас бұрын, жұмыс кезінде және одан кейін бүрку коллектор мен форсункаларға қол тигізбеңіз. Жылыту процесінде олар қатты қызады және сіз күйіп қалуыңыз мүмкін.

Іс-қимыл тәртібі

1. Қозғалтқышты іске қосу туралы сұраныс бергеннен кейін, аспаптар комбинациясындағы индикаторды қадағалаңыз. Егер шамы жанып тұрса, онда жанармай қызады және күту керек.

2. Жылыту уақыты қоршаған ортаның температурасына және қолданылатын отынға байланысты.

3. Шам сөнген кезде қозғалтқыш іске қосуға дайын болады.

Егер қозғалтқыш іске қосылмаса, индикаторы сөнгеннен кейін пайдаланушы кілтті 2 (Қосулы) күйіне бұруы немесе Start/Stop түймесін басуы керек (егер қарастырылған болса).

Ескерту

Егер пайдаланушы қозғалтқышты қыздырғаннан кейін 30 секундтан артық іске қосуды кешіктірсе, жүйе отынды қайта қыздыру қажет деп шешуі мүмкін. Бұл жағдайда жоғарыда сипатталған процедура қайталанатын.

Қозғалтқыш іске қосылғаннан кейін көп ұзамай көлік жұмыс режиміне шығады. Қозғалтқыштың қызу уақыты қоршаған орта жағдайына байланысты. Суық күндерде және теңіз деңгейінен жоғары биіктікте қозғалтқыштың қалыпты айналу жылдамдығымен қозғалуды бастау ұсынылады, іске қосылғаннан кейінгі алғашқы минуттарда айналым мен толық газдың көтерілуіне жол бермейді.

Резервтік қуат модулі

Тұтану өшірілгеннен кейін, көліктің кейбір керек-жарақтары 10 минут бойы немесе кез келген есік ашылғанға дейін жұмысын жалғастырады.

«Тұрақ» күйіне ауысу

1. Тежегіш педальды басып, тұрақ тежегішін басыңыз.
2. Редукторды таңдау тетігіндегі түймені басып, оны барынша алға жылжыту арқылы «Р» (тұрақ) күйіне жылжытыңыз.

Қозғалтқыш жұмыс істеп тұрған көлікті қалдыру



Қозғалтқыш жұмыс істеп тұрған көлікті қалдыру қауіпті. Қозғалтқыш қызып кетуі және өртенуі мүмкін.

Автоматты беріліс қорабының селекторы «Р» (тұрақ) күйіне толық орнатылмаған болса, көлікті тастап кету қауіпті. Көлік айналып кетуі мүмкін.

Көлікті қозғалтқыш жұмыс істеп тұрған күйде қалдырмаңыз. Қозғалтқышты өшірмесеңіз, көлік жүре алады. Бұл адамдарға жарақат әкелуі мүмкін.

Көлік құралының абайсызда қозғалуын болдырмау үшін, тіпті көлік құралы тегіс жерде болса да, тұрақ тежегішін басып, селекторды Р (тұрақ) күйіне жылжытыңыз. Тұраққа ауысу қараңыз.

Көлікті қозғалтқыш жұмыс істеп тұрған күйде қалдыру керек болса, беріліс таңдағышының Р (тұрақ) күйінде және тұрақ тежегішінің мықтап бекітілгеніне көз жеткізіңіз. Беріліс таңдағышы «Р» (тұрақ) күйінде тежегіш педальды басыңыз.

Содан кейін түймені баспай-ақ таңдау тетігін

«Р» (тұрақ) күйінен шығаруға болатынын тексеріңіз.

Егер сіз мұны істей алсаңыз, селектор тұтқасы «Р» (тұрақ) күйіне құлыпталмаған.

Тісті редукторды таңдау механизмі

Редукторды таңдау механизмінің шағуы дөңгелектерден берілетін айналу моментінің әсерінен беріліс қорабының құлыптау механизміне қысым жоғарылағанда пайда болады. Көлік құралын еңіске қойып, селекторды Р (тұрақ) күйіне толық жылжытпасаңыз, бұл орын алуы мүмкін. Бұл жағдайда селекторды осы позициядан шығару қиын болады. Беріліс таңдау тетігінің кептелуін болдырмау үшін алдымен тұрақ тежегішін басыңыз, содан кейін ғана автоматты беріліс қорабының селекторын «Р» (тұрақ) күйіне жылжытыңыз. Процедура жоғарыдағы «Тұраққа ауысу» бөлімінде сипатталған.

Егер тұрақ құлпы кептеліп қалса, табанын құлпын ашу және селекторды Р (тұрақ) күйінен шығару үшін көлікті жоғары сүйреу қажет болуы мүмкін.

Тұрақтан шығу (бар болса)

Сіздің көлігіңіз электронды тұтану кілтімен және автоматты беріліс қорабын таңдауды құлыптау жүйесімен жабдықталған. Тұтану кілті мен автоматты беріліс қорабының селекторының құлпы тұтану қосылмаған және тежегіш педалі басылмаса, селектордың Р (тұрақ) күйінен шығуын болдырмау үшін жасалған. Тұтану кілті мен автоматты беріліс қорабының селекторын құлыптау жүйесі батарея заряды таусылғанша және оның кернеуі тым төмен (9 вольттан төмен) төмендегенше үздіксіз жұмыс істейді. Батарея заряды таусылған болса немесе оның кернеуі рұқсат етілген шектен төмен түсіп кетсе, батареяны зарядтауға немесе оған қосымша батарея қосуға тырысыңыз. Қосымша батареядан бастау бөлімін қараңыз

9-40.
Селекторды «Р» (тұрақ) күйінен шығару үшін:

1. Тежегіш педалін басыңыз.
2. Тұтануды қосыңыз.
3. Автоматты беріліс қорабын таңдау тұтқасындағы түймені басыңыз.
4. Таңдау тұтқасын қажетті орынға жылжытыңыз.

Егер селекторды «Р» (тұрақ) күйінен әлі де шығара алмасаңыз:

1. Автоматты беріліс қорабын таңдау тұтқасындағы түймені толығымен босатыңыз.

2. Тежегіш педальды басып тұрып, селектор тұтқасындағы түймені қайтадан басыңыз.

3. Таңдау тұтқасын қажетті орынға жылжытыңыз.

Ауыстыру әлі де қиын болса, қызмет көрсету станциясына хабарласу керек.

Автокөлік жүргізуші бекіткенше селектор тұтқасын Р (тұрақ) күйінен жылжытуға жол бермейтін қауіпсіздік белдігінің таңдау тетігінің бекітпесімен жабдықталуы мүмкін. Қауіпсіздік белдіктері 2-7 тарауларын қараңыз.

Жанғыш беттерге тұраққа қою Көлікті тұраққа қояр алдында аумақта шөп, бұталар, төгілген отын және т.б. сияқты жанғыш материалдардан таза екеніне көз жеткізіңіз. Қозғалтқышты шығару жүйесінің бөліктері ыстық және ерт шығуы мүмкін.

ЕСКЕРТУ!

Жанғыш материалдар көлік астындағы газ шығару жүйесінің бөліктеріне тиіп кетсе, тұтануы мүмкін. Көлікті қағаздың, жалпырақтардың, құрғақ шөптердің немесе басқа жанғыш заттардың үстіне қоймаңыз.

ҚАУІП

Қозғалтқыштың пайдаланылған газдарында улы көміртегі тотығы бар, ол түссіз және иіссіз және біраз уақыт тыныс алғанда өлімге әкелетін улануды тудыруы мүмкін.

ПАЙДАЛАНЫЛҒАН ГАЗДАР

Пайдаланылған газдар жолаушылар салонына түссе, терезелерді ашыңыз. Ақаулық себебін түзету үшін Chevrolet дилеріне немесе уәкілетті қызмет көрсету орталығына хабарласыңыз. Жүк бөлігін ашық күйде жүргізу ұсынылмайды, себебі пайдаланылған газдар жолаушылар салонына түсуі мүмкін.

Каталитикалық түрлендіргіш

Каталитикалық түрлендіргіш пайдаланылған газдардағы зиянды заттардың мөлшерін азайтады.

ҚАУІП

ЕСКЕРТУ Қозғалтқышты жабық аумақта маневр жасау үшін қажетінен ұзағырақ жұмыс істеменіз, себебі көміртегі тотығымен (CO) улану қаупі бар, ол түссіз және иіссіз және ұзақ уақыт тыныс алғанда өлімге әкеледі.

Қозғалтқыш дұрыс жұмыс істемесе немесе салқын іске қосудан кейін тұрақсыз болса, қозғалтқыш қуаты айтарлықтай жоғалса және басқа да әдеттен тыс құбылыстар тұтану жүйесінің дұрыс жұмыс істеуін болжауға болады. Бұл жағдайда көлікті сүйреп апару керек. Көмек алу үшін дилерге немесе өкілетті Chevrolet қызмет көрсету орталығына хабарласыңыз.

Каталитикалық түрлендіргішке күтім жасау: Соққыда жанбаған отын каталитикалық түрлендіргішке құйылса, бұл компонент қызып кетуі және жарамсыз болуы мүмкін. Сондықтан келесі жағдайлардан аулақ болыңыз:

- Қозғалтқыш жақсы іске қосылмаса, оны іске қосу процедурасын қайталауға тырыспаңыз.
- Қозғалтқышты тым ұзақ жұмыс істеменіз. Шығару құбырына түсетін су каталитикалық түрлендіргішті зақымдауы мүмкін, себебі ол жоғары температурада жұмыс істейді. Көліктің астыңғы жағына кез келген материалды жағудан аулақ болыңыз. Кейбір химиялық заттар өрт қаупін арттыруы мүмкін. Құрамында күкірті жоғары отынды пайдалану кезінде белгілі бір жұмыс жағдайында пайда болатын жағымсыз, зиянсыз иіске назар аудару қажет. Ластаушы заттардың аз шығарылуын және каталитикалық түрлендіргіштің ұзақ қызмет

ету мерзімін қамтамасыз ету үшін барлық техникалық қызмет көрсету Chevrolet дилеріне немесе уәкілетті қызмет көрсету орталығында орындалуы керек.

Қозғалмайтын автомобильде жұмыс істейтін қозғалтқыш

Көлік құралы тұрақта тұрғанда қозғалтқышты жұмыс істеп тұрған күйде қалдыру ұсынылмайды. Қозғалтқышты өшірмей көлікті қалдыру қажет болса, оның қозғалысының өздігінен басталу мүмкіндігін болдырмау үшін барлық қажетті шараларды қабылдаңыз. Тұраққа ауысу 8-16 бөлімін қараңыз.

АВТОМАТТЫ БЕРІЛІС ҚОРАБЫ

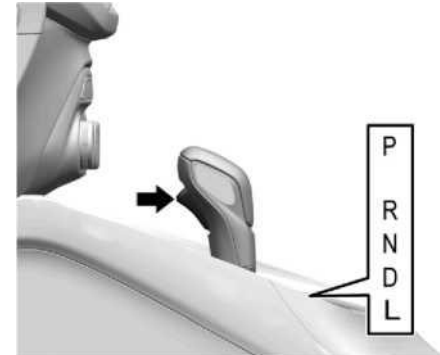

P :Бұл күйде жетекші дөңгелектер бітеліп қалады. Қозғалтқышты іске қосқан кезде селекторды Р (тұрақ) күйіне қойыңыз, себебі бұл жағдайда машина кездейсоқ іске қосыла алмайды.

ЕСКЕРТУ!

Автоматты беріліс қорабының селекторы «Р» (тұрақ) күйіне толық орнатылмаған болса, көлікті тастап кету қауіпті. Көлік айналып кетуі мүмкін.

Көлікті қозғалтқыш жұмыс істеп тұрған күйде қалдырмаңыз. Қозғалтқышты өшірмесеңіз, көлік жүре алады. Бұл адамдарға жарақат әкелуі мүмкін.

Көлік құралының абайсызда қозғалуын болдырмау үшін, тіпті көлік құралы тегіс жерде болса да, тұрақ тежегішін басып, селекторды Р (тұрақ) күйіне жылжытыңыз. Тұраққа ауысу 8-17 қараңыз.

Қозғалтқышты іске қоспас бұрын, селектордың Р (тұрақ) күйінде бекітілгеніне көз жеткізіңіз. Сіздің көлігіңіз автоматты беріліс қорабының ауысуын құлыптауды басқару жүйесімен жабдықталған. Тежегіш педалін толығымен басыңыз, содан кейін автоматты беріліс қорабының таңдау тетігіндегі түймені басыңыз және селекторды «Р» (тұрақ) күйінен басқа күйге ауыстырыңыз, бұл ретте тұтану ON / RUN (ҚОСУ / БАСТ) күйіне қосылуы керек. Егер көлік құралы «Р» (тұрақ) күйінен ауыспаса, тежегіш педалін басып тұрып, селектор рычагындағы қысым мөлшерін азайтыңыз және оны «Р» (тұрақ) күйіне толығымен итеріңіз. Осыдан кейін редукторды таңдау тетігін берілістердің біріне жылжытыңыз. Парақтан тыс ауысу (жабдықталған болса)

⇨ 8-18 бөлімін қараңыз.

R: Кері қозғалыс үшін осы берілісті пайдаланыңыз.

НАЗАР АУДАРЫҢЫЗ!

Алға жылжу кезінде «R» (кері) күйіне ауысу беріліс қорабын зақымдауы мүмкін. Бұл жағдайда жөндеу кепілдікке кірмейді. Селекторды «R» (кері) күйіне ауыстыру тек автомобильді толық тоқтатқаннан кейін мүмкін болады.

Қарға, мұзға немесе құмға кептеліп қалған көлікті жылжыту нұсқауларын «Көлік кептеліп қалса 8-10 бөлімінен қараңыз.

N :Бұл селектор күйінде қозғалтқыш пен дөңгелектер ажыратылады. Көлік қозғалып тұрған кезде қозғалтқышты қайта іске қосу үшін тек N (бейтарап) күйін орнату керек.

ЕСКЕРТУ!

Қозғалтқыш жоғары жылдамдықпен жұмыс істеп тұрған кезде алға немесе кері берілістерді қосу қауіпті. Тежегіш педалін басып тұрмасаңыз, көлік кенеттен жоғары жылдамдықпен қозғала бастауы мүмкін. Сіз бақылауды жоғалтып, адамдардың үстінен жүгіріп өтуіңіз немесе кедергіге соғылуыңыз мүмкін. Қозғалтқыш жоғары жылдамдықпен жұмыс істеп тұрғанда алға немесе кері берілістерді қоспаңыз.

ЕСКЕРТУ!

Қозғалтқыш жоғары айналымда жұмыс істеп тұрғанда, селектор тұтқасын «Р» (тұрақ) немесе «N» (бейтарап) күйінен тыс қалдыру беріліс қорабын зақымдауы мүмкін. Бұл жағдайда жөндеу кепілдікке кірмейді. Ауыстыру кезінде қозғалтқыштың жылдамдығы тым жоғары емес екеніне көз жеткізіңіз.

D: Бұл позиция алға жылжу үшін қолданылады. Өту үшін көбірек қуат қажет болса, газ педалін басыңыз.

L: Бұл позицияда беріліс ауқымын таңдауға болады. Көлігіңізде мұндай мүмкіндік болса, Қол режимі ⇄ 8-21 бөлімін қараңыз.

⚠ ЕСКЕРТУ!

Автоматты беріліс қорабының сұйықтығы тым ыстық болса, дисплей беріліс қорабының температурасы тым жоғары екенін көрсететін хабарды көрсетуі мүмкін. Мұндай жағдайларда жүргізу көлікті зақымдауы мүмкін. Автоматты беріліс қорабының сұйықтығын салқындату үшін қозғалтқышты тоқтатып, жұмыс істемеңіз. Бұл хабар автоматты беріліс қорабының сұйықтығы жеткілікті деңгейге дейін салқындаған кезде жоғалады.

Қол режимі

Электрондық ауқымды таңдау (ERS) режимі

ERS режимі ең жоғары беріліс пен көлік жылдамдығын төмен қарай жүріп немесе тіркемені сүйреу кезінде таңдауға мүмкіндік береді. Көлік құралының аспаптар кластерінде ауысу орнының электронды индикаторы бар. ERS режимі қосулы кезде, ағымдағы таңдалған редукторды көрсететін «L» жанында сан көрсетіледі.



Бұл режимді қосу үшін:

1. Беріліс таңдау тетігін орнына жылжытыңыз L позициясы (Қолмен режим).
2. Қол жетімді беріліс ауқымын арттыру

немесе азайту үшін түймесін басыңыз беріліс таңдау тетігін «+» (плюс) немесе «-» (минус) күйіне қойыңыз.

Таңдау тұтқасын D (Алға) күйінен L (Қолмен) күйіне ауыстыру беріліс қорабын алдын ала орнатылған төмен беріліс диапазонына ауыстырады. Осы алдын ала орнатылған диапазон үшін қолжетімді ең жоғары беріліс DIC-тегі «L» жанында тізімделеді. Драйвер ақпарат орталығын (DIC) ⇄ 4-14 қараңыз. DIC-де көрсетілген сан беріліс қорабы жұмыс істей алатын ең жоғары беріліс деңгейін көрсетеді.

Бұл саны төмен барлық бағдарламалар қолжетімді дегенді білдіреді. Мысалы, «4» (төртінші) саны «L» әрпінің жанында болса, автомобиль автоматты түрде 1 (бірінші) және 4 (төртінші) берілістерге ауысады. Трансмиссиясы «+» (плюс) түймесі басылмайынша немесе селектор тұтқасы «D» (алға жетек) күйіне оралмайынша 5-ші (бесінші) беріліске ауыспайды.

L режимінде (Қолмен режим) күйіне өзгертіңіз төменгі беріліс диапазоны блокталады, қозғалтқыш жылдамдығы өте биік болса. Сізге қысқа уақытқа керек көліктің жылдамдығын төмендетуге арналған уақыт кезеңі. Егер көліктің жылдамдығы белгіленген мерзімде төмендемесе

уақыт аралығында ауысымды төмендету орындалмайды. Көлік жылдамдығын төмендетуді жалғастыру керек, содан кейін төменгі берілістердің қажетті диапазонына ауысу үшін «-» (минус) түймесін басыңыз.

Электр қуатының үзілуі

Электр қуаты өшіп қалған жағдайда редуктор рычагын Р күйінен шығару мүмкін емес. Егер аккумулятор батареясы таусылған болса, қозғалтқышты «жарықтандыру» арқылы іске қосыңыз, қараңыз 9-40. Қосымша батареядан бастаңыз 9-40. Ақаулықтың себебі батарея болмаса, Көлікті сүйреу 9-42 бөлімін қараңыз.

Қолмен беріліс қорабы (5- қадамдық)

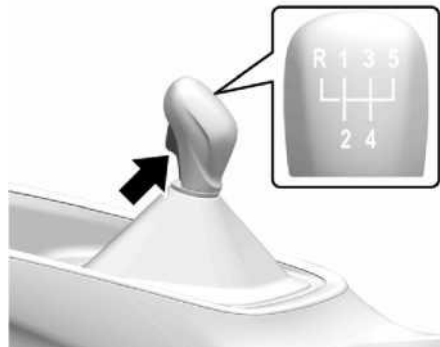

Беріліс тетігінің позициялары:

- : Бейтарап күй
- 1 - 5:** Бірден беске дейін беріліс
- P:** Кері

Алға беріліс

Іліністі басып, ауысу тұтқасын суретте көрсетілгендей жылжытыңыз. Ауыстыруды төмендету кезінде қозғалтқышты өте жоғары жылдамдыққа дейін үдетпеңіз.

Кері

Ілініс педалін басып, сақинаны жоғары тартыңыз және ауысу тұтқасын R күйіне жылжытыңыз.

Ескерту

Көлік қозғалмай тұрғанда және ілінісу педалін басқаннан кейін бірнеше секундтан кейін ғана беріліс тетігін R (кері) күйіне жылжытыңыз. Егер беріліс бірден ауыспаса, ауыстыру тұтқасын бейтарап күйге қайтарып, аяғыңызды ілінісу педалінен алыңыз. Содан кейін педальды қайтадан басып, ауысу тұтқасын жылжытыңыз.

⚠ НАЗАР АУДАРЫҢЫЗ!

Көлік жүргізу кезінде қолыңызды беріліс таңдағышында ұстамаңыз. Қысым трансмиссия бөліктерінің мерзімінен бұрын тозуына себеп болуы мүмкін. Бұл жағдайда жөндеу кепілдікке кірмейді.

⚠ НАЗАР АУДАРЫҢЫЗ!

Көлікті жүргізу немесе тоқтату кезінде аяғыңызды ілінісу педалында ұстамаңыз. Қысым ілініс бөліктерінің мерзімінен бұрын тозуына себеп болуы мүмкін. Бұл жағдайда жөндеу кепілдікке кірмейді.

Ескерту

Электрондық модуль қозғалтқышты ығыстырғышты дұрыс түсірмеу салдарынан шамадан тыс айналу зақымдануынан қорғайды. Мысалдар:

- 4-ші берілістен 5-ке ауысқыңыз келсе, сіз қателесіп 3-ке ауысасыз.
- Сіз ұзақ төбешікпен қозғаласыз бейтарап беріліс, содан кейін төмен беріліске ауысыңыз.

Мұндай жағдайларда электронды модульдің жұмысына қарамастан, айдалатын отын мөлшеріне қарамастан қозғалтқыштың жылдамдығы күрт артады.

айналымдар диапазоннан тыс болуы мүмкін, бұл қозғалтқыштың ішкі бөліктеріне қатты зақым келтіруі мүмкін. Бұл жағдайда жөндеу кепілдікке кірмейді.

ТЕЖЕГІУ ЖҮЙЕСІ

Тежеу жүйесі екі тәуелсіз тізбекті қамтиды. Тежеу тізбегі сәтсіз болса, көлікті басқа тізбекті пайдаланып тежеуге болады. Дегенмен, тежеу әсері тежегіш педальды қатты басылғанда ғана қол жеткізіледі. Бұл әлдеқайда көп күш жұмсауды талап етеді. Тежеу қашықтығы артты. Әрі қарай жалғастырмас бұрын дилерден немесе Chevrolet уәкілетті қызмет көрсету орталығынан көмек сұраңыз. Қозғалтқыш жұмыс істемей тұрғанда, тежегіш педальды бір немесе екі рет қолданғаннан кейін тежегіш күшейткіш тірегі жоғалады.

Тежеу әсері төмендемейді, бірақ тежеу әлдеқайда көп күш жұмсауды қажет етеді. Бұны әсіресе сүйрету кезінде есте ұстаған жөн.

⚠ НАЗАР АУДАРЫҢЫЗ!

Егер бір тежеу тізбегі сәтсіз болса, тежеу педалын басқан кезде көбірек күш қажет және тежеу қашықтығы артады. Дилерге немесе Chevrolet уәкілетті қызмет көрсету орталығына тежегіш жүйесін тексеріп, жөндеңіз.

Тежегіш педаль басылған кезде педаль қозғалысы қалыптыдан көп болса, тежеу жүйесін жөндеу қажет болуы мүмкін.

Chevrolet дилеріне немесе уәкілетті қызмет көрсету орталығына дереу хабарласыңыз.

⚠ НАЗАР АУДАРЫҢЫЗ!

Қажетсіз қозғалыс кезінде аяқты тежегіш педальға қоймаңыз.

Бұл тежеу жүйесінің бөліктерінің жылдам тозуына әкеледі. Сонымен қатар, ол тежегіштердің қызып кетуіне әкеледі, тоқтау қашықтығын ұлғайтады және қозғалыс қауіпсіздігін төмендетеді.

ҚАУІП

Терең шалшықтардан өткеннен кейін, көлікті жуғаннан кейін немесе тік түсулерде қатты тежеуден кейін тежегіштер уақытша жұмысын жоғалтуы мүмкін. Бұл тежегіш механизмдердің құрамдас бөліктерінде ылғалдың болуына немесе қызып кетуіне байланысты.

Қызып кету салдарынан тежеу өнімділігі уақытша төмендеген жағдайда, келесі әрекеттерді орындаңыз: Төмен қарай түсу кезінде төменгі беріліске ауысыңыз. Ұзақ тежеуді болдырмаңыз.

Тежеу механизмдерінің құрамдас бөліктерінде ылғалдың болуына байланысты тежеу өнімділігі уақытша төмендеген жағдайда қалыпты тежеуді қалпына келтіру үшін келесі әрекеттерді орындаңыз:

1. Артында келе жатқан көліктерге қатысты қозғалыс жағдайын бағалаңыз.
2. Қауіпсіз жылдамдықпен және артқы және параллельді көліктерден жеткілікті қашықтықта жүруді жалғастырыңыз.
3. Қалыпты тежеу қалпына келгенше тежеу педалін ақырын басыңыз.

Бұғаттауға қарсы тежеу жүйесі (ABS)

Бұғаттауға қарсы тежеу жүйесі (ABS) дөңгелектердің құлыпталуын болдырмайды. ABS тежегіштерді басқаруды доңғалақ құлыптауға бейім болған кезде алады. Көлікті өте қатты тежеу кезінде де басқаруды жалғастырады.

ABS жүйесінің басқаруға араласуы тежеу педалінде сезілетін импульс пен басқару процесі кезінде шығатын тән дыбыс арқылы байқалады.

Тежеудің оңтайлы өнімділігі үшін тежегіш педалі пульсация болса да толық басылуы керек. Педалға қысымды төмендетпеңіз.

ABS жүйесінің жұмысы дірілмен және шумен бірге жүреді.

Тежегіш педалыдағы қысымды босатпаңыз. Назар аударыңыз! ABS жүйесі аяғыңызды тежеу педаліна қоюға кететін уақытты қысқарту үшін ештеңе жасамайды және барлық жағдайларда тежеу қашықтығын қысқартпауы мүмкін. Алдыңғы көліктен арақашықтық жеткіліксіз болса, бұл көлік кенеттен тежегіш болса, тежеу педалін басып үлгермейсіз. Әрқашан автокөлікті уақытында тоқтатуға мүмкіндік беретін қашықтықты сақтаңыз, тіпті ол ABS жүйесімен жабдықталған болса да.

Сіз оталдыруды қосқаннан кейін автокөлікті іске қосқанда естуіңіз мүмкін механикалық дыбыстар Бұл қалыпты жағдай.

ABS жүйесін белсендіру кезіндегі құбылыс. Бұғаттауға қарсы тежеу жүйесі (ABS) ескерту шамы  4-9 қараңыз.

ABS пайдалану

Тежегіш педалды бірнеше рет баспаңыз немесе босатпаңыз. Тек тежегіш педалды басып, оны сол күйде ұстаңыз. ABS жүйесі сіз үшін қалғанын жасайды. Сіз ABS сорғысының немесе қозғалтқышының дыбысын естіп, педалдың соғуын сезінуіңіз мүмкін. Бұл мінез-құлық қалыпты.

Апаттық тежеу

ABS жүйесі руль дөңгелегі арқылы бір уақытта тежеуді қолдануға және автомобильдің бағытын өзгертуге мүмкіндік береді.

Қиын жағдайларда қозғалыс траекториясын өзгерту әрекеті көбінесе ең тиімді тежеуден де тиімдірек болады.

Істен шығу

⚠ ЕСКЕРТУ!

ABS ақаулы болса, әдеттегіден қатты тежеу кезінде дөңгелектер құлыпталуы мүмкін. ABS артықшылықтары енді қолжетімсіз. Қатты тежеу кезінде көлік басқаруды жоғалтып, бір жаққа бұрылуы мүмкін.

Ақаулықтарды жою үшін Chevrolet дилеріне немесе уәкілетті қызмет көрсету орталығына хабарласыңыз.

Тұрақ тежегіші

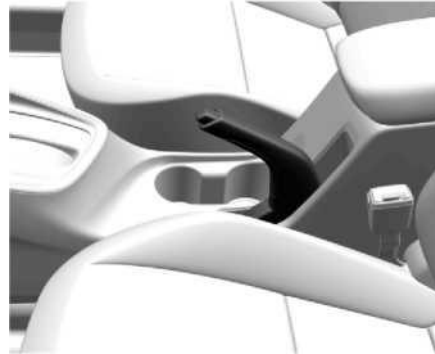

Босату түймесін баспай, тұрақ тежегішін мықтап қатайтыңыз; төмендеу немесе көтерілу кезінде тұрақ тежегішін максималды күшпен басу керек. Тұрақ тежегішін босату үшін:

1. Тежегіш педалін басыңыз.
2. Тұтқаны аздап жоғары тартыңыз, сонда оның үстінде орналасқан түймені басыңыз.
3. Түймені басып тұрып, тұтқаны төмендетіңіз.

Тежеу туралы ескерту шамы 4-9 қараңыз.

⚠ ҚАУІП

Тұрақ тежегіші дұрыс орнатылмаған болса және ауысым тұтқасы Р күйінде болмаса, автоматты беріліс қорабы көлік құралы қозғалып, адамдардың ауыр жарақат алуына және көліктің зақымдалуына әкелуі мүмкін.

⚠ НАЗАР АУДАРЫҢЫЗ!

Көлік қозғалып жатқанда ешқашан тұрақ тежегішін баспаңыз. Бұл көліктің сырғып кетуіне және адамдарды жарақаттауына әкелуі мүмкін.

⚠ НАЗАР АУДАРЫҢЫЗ!

Тұрақ тежегіші қойылған күйде жүргізу тежеу жүйесінің қызып кетуіне және бөлшектердің мерзімінен бұрын тозуына немесе зақымдалуына әкелуі мүмкін. Қозғалмас бұрын, тұрақ тежегішінің толық босатылғанын және тежеу жүйесінің ескерту шамының өшірілгенін тексеріңіз.

Апаттық тежеуді жеңілдету жүйесі

Сіздің көлігіңіз апаттық жағдайда жүргізушіге көлікті тоқтатуға немесе оның жылдамдығын төмендетуге көмектесетін апаттық тежегішті күшейткішпен жабдықталған.

Жүргізуші көлікті жылдам тоқтату немесе оның жылдамдығын төмендету әрекеті кезінде тежегіш педалін кенет және күшпен басқанда, күшейткіш гидравликалық тежегішті басқару блогын (электрондық тұрақтылықты басқару жүйесінің бөлігі) гидравликалық тежегіш жетекіндегі қысымды арттыру үшін автоматты түрде пайдаланады. Басқару модулі гидравликалық динамикалық тұрақтандыру жүйесі ABS іске қосылғанға дейін барлық төрт дөңгелектің тежегіш тізбектеріндегі қысымды арттырады. Бұл кезде аздап пульсация немесе педальдың түсуі қалыпты жағдай. Жағдай қажет болса, тежеу педалін басуды жалғастырыңыз. жүргізуші тежеу педаліндегі қысымды босатқан немесе кенеттен босатқан жағдайда тежеу автоматты түрде өшіріледі.

Ескерту

Тежегіш педалі тез және қатты басылған кезде автоматты тежеу максималды тежеу күшімен орындалады (максималды тежеу). Толық тежеу қажет болғанша тежеу педалін үздіксіз басуды жалғастырыңыз. Тежегіш педалі босатылған кезде максималды тежеу күші автоматты түрде азаяды.

Көтерілу қозғалысын жеңілдету жүйесі (HSA) (жабдықталған болса)



HSA мүмкіндігіне сенбеңіз. HSA сақтық пен қауіпсіз жүргізу қажеттілігін алмастырмайды. Бұл жүйеден ескертулерді немесе хабарландыруларды естімеуіңіз немесе көрмеуіңіз мүмкін. Көлік жүргізу кезінде абайламау адамдардың жарақат алуына немесе өліміне, сондай-ақ көліктің зақымдалуына әкелуі мүмкін. Көлік құралының негізгі қауіпсіздігі ⇨ 8-2 бөлімін қараңыз.

Бұл функция көліктің кетіп бара жатқанда алға немесе артқа жылжуына жол бермеу үшін қолданылады. HSA функциясы көлік көлбеуде толық тоқтағаннан кейін автоматты түрде іске қосылады. Тежегіш педалі босатылған сәттен бастап газ педальы басылғанға дейінгі өтпелі кезеңде HSA кері соққының алдын алу үшін тежегіш қысымын сақтайды. Доңғалақтар газ педалін басқан кезде немесе бірнеше секундтық кешігуден кейін автоматты түрде босатылады. Егер көлік алдыңғы берілісте болса және көлік төмен қарай бағытталса немесе көлік жоғарыға бағытталған болса және кері беріліс қосылған болса, жүйе қосылмайды.

Тартымды басқару жүйесі/Электрондық тұрақтылықты басқару

Жүйе жұмысы

Көлік TCS тартымды басқару жүйесімен және StabiliTrak/ESC электронды динамикалық тұрақтандыру жүйесімен жабдықталған. Бұл жүйелер доңғалақтардың сырғып кетуін шектеуге көмектеседі және жүргізушіге бақылауды, әсіресе тайғақ жолдарда қолдау ретінде қызмет етеді.

Тартымды басқару жүйесі жетек доңғалақтарының кез келгенінің сырғып бара жатқанын немесе тарту қабілетін жоғалта бастағанын анықтаған жағдайда ғана іске қосылады. Бұл орын алғанда, TCS сырғанау доңғалақтарына тежегіштерді қолданады және дөңгелектің айналуын шектеу үшін қозғалтқыш қуатын азайтады.

StabiliTrak/ESC көлік жүргізушінің жоспарланған жолы мен көліктің нақты жүру бағыты арасындағы айырмашылықты сезінгенде іске қосылады. StabiliTrak/ESC жүргізушіге көлікті жолда ұстауға көмектесу үшін көлік тежегіштеріне таңдамалы түрде тежеу қысымын қолданады.

Егер круиздік бақылау қосулы болса, тартқышты басқару құралы немесе StabiliTrak/ESC араласқан сәтте круиздік бақылау автоматты түрде өшеді. Жол жағдайлары рұқсат етілсе, круиздік бақылауды қайта қосуға болады.

АСПА ҚАТТЫЛЫҒЫН РЕТТЕУ ЖҮЙЕСІ

Екі жүйе де автокөлікті іске қосқаннан және жылжытқаннан кейін бір уақытта іске қосылады. Жүйелер жұмыс істеп тұрғанда немесе диагностикалық тексерулерді орындаған кезде естіледі немесе сезіледі. Бұл қалыпты жағдай және көлік ақауын көрсетпейді.

Қалыпты жүргізу жағдайында екі жүйені де қосулы қалдыру ұсынылады, бірақ көлік құмда, балшықта, мұзда немесе қарда тұрып қалса, тартқышты басқару құралын өшіру қажет болуы мүмкін. Көлік кептеліп қалса ^8-10 және жүйелерді қосу және өшіру бөлімін кейінірек сол бөлімнен қараңыз.



Екі жүйенің индикаторы аспаптар кластерінде орналасқан. Бұл көрсеткіш:

- Тартымды басқару жүйесі дөңгелектің айналуын шектегенде жыпылықтайды.
- StabiliTrak/ESC жүйесі іске қосылғанда жыпылықтайды.
- Жүйелердің бірі істен шыққан кезде қосылады және қосылып тұрады.

Жүйелердің бірі қосылмаса немесе қосылмаса, Драйверді ақпараттандыру орталығы (DIC) осыған байланысты хабарды көрсетеді және жүйенің белсенді емес екенін және жүргізушіге көлік жүргізуге көмектеспейтінін білдіретін d қосылып, қосулы күйде қалады. . Көлікті жүргізу қауіпсіз, бірақ соған сәйкес жүргізу мәнерін реттеу керек.

қосылып тұрса:

1. Көлікті тоқтатыңыз.
 2. Қозғалтқышты өшіріп, 15 секунд күтіңіз.
 3. Қозғалтқышты іске қосыңыз.
- Машина жүргізу. Егер ол қосылып, қосылып тұрса, көлік ақауды анықтау үшін ұзағырақ уақыт алуы мүмкін. Бұл жағдай сақталса, көмек алу үшін дилерге хабарласыңыз.

Жүйелерді қосу және өшіру







Жүйені өшіру үшін  түймесін басыңыз.



 **НАЗАР АУДАРЫҢЫЗ!**



Егер TCS өшірілген болса, тежеу педалін қайта-қайта баспаңыз немесе кенеттен жеделдетпеңіз.

Бұл көліктің беріліс қорабын зақымдауы мүмкін.

Тек TCS өшіру үшін  түймесін басып, босатыңыз. Құралдар  кластерінде тартқышты басқару өшірулі индикатор пайда болады.

TCS қайта қосу үшін  түймесін басып, босатыңыз. Құралдар  кластеріндегі тартқышты басқару жүйесінің өшіру индикаторы өшеді.

TCS және StabiliTrak/ESC екеуін де өшіру үшін Тартымды басқарудың ажыратылған индикаторы  және StabiliTrak/ESC ажыратылған индикаторы жанып, аспаптар кластерінде қосулы болғанша  түймесін басып тұрыңыз.

TCS және StabiliTrak/ESC жүйелерін қайта қосу үшін у түймесін басып, босатыңыз. Құралдар  кластеріндегі  Тартымды басқарудың ажыратылған индикаторы және StabiliTrak/ESC өшірілген  индикаторы өшеді.

Қосымша керек-жарақтарды орнату көліктің жұмысына әсер етуі мүмкін. Көлік опциялары мен модификациялары  9-2 қараңыз.

КРУИЗ БАҚЫЛАУ

Круз-бақылау (бар болса)

Круз-бақылау жүйесі газ педалін баспай-ақ 40 км/сағ (25 миль/сағ) немесе одан да көп жылдамдықты сақтауға мүмкіндік береді.

Круз-бақылау 40 км/сағ (25 миль) төмен жұмыс істемейді.

ЕСКЕРТУ!

Тұрақты жылдамдықпен сенімді түрде жүргізе алмасаңыз, круздік бақылауды пайдалану қауіпті болуы мүмкін. Круз-бақылауды бұралмалы жолдарда және қарқынды қозғалыста қолданбаңыз.

Круздік бақылауды пайдалану тайғақ жолда қауіпті болуы мүмкін. Бұл жағдайда доңғалақтың тартылуының күрт өзгеруі деңгелектің айналуына және басқаруды жоғалтуға әкелуі мүмкін. Круз контролін тайғақ беттерде қолданбаңыз.

Тартымды басқару жүйесі (TCS) немесе StabiliTrak/Электрондық тұрақтылықты басқару (ESC) доңғалақтардың айналуына жол бермеу үшін круиздік бақылауға кедергі келтіруі мүмкін.

Бұл жағдайда круиздік бақылау автоматты түрде өшеді. Тартымды басқару/тұрақтылықты электронды бақылау бөлімін қараңыз 8-27. Жол қозғалысы жағдайлары рұқсат етілгенде, круиздік бақылауды қайта қосуға болады.

TCS немесе StabiliTrak/ESC өшірілгенде круиздік бақылау өшеді.

Тежегіш педальды басқан кезде круиздік бақылау автоматты түрде ажыратылады.



 : Бұл пернені басу круиздік басқару жүйесін қосады және өшіреді. Круиз контролі іске қосылғанда аспаптар кластерінде ақ индикатор жанады.

 : Сақталған жылдамдықты жоймай, круиздік басқаруды өшіру үшін осы пернені басыңыз.

RES+ : жадта сақталған жылдамдық мәні болса, осы жылдамдық мәнін жадтан қайтарып алу үшін пернені басыңыз, жылдамдату үшін пернені басып тұрыңыз. Егер круиздік бақылау әлдеқашан іске қосылған болса, көлік жылдамдығын арттыру үшін пайдаланыңыз.

SET-: Ағымдағы жылдамдықты бағдарламалау және круиз-контрольді қосу үшін пернені қысқа басып, босатыңыз. Егер круиздік бақылау әлдеқашан іске қосылған болса, көлікті баяулату үшін пернені пайдаланыңыз.

Круиз-бақылау параметрі

Жүйе пайдаланылмаған кезде индикаторы жанып  тұрса, байқаусызда SET- немесе RES+ пернесін басу жүйенің күтпеген жерден қосылуына себеп болуы мүмкін.

Кілт басылған күйде қалуы керек  круиздік бақылау пайдаланылмаса.

Жылдамдықты орнату үшін келесі әрекеттерді орындаңыз:

1. Круиздік басқару жүйесін қосу  үшін пернесін басыңыз.
 2. Қажетті жылдамдықты алыңыз.
 3. SET- пернесін басып, босатыңыз.
- Орнатылған жылдамдық аспаптар

кластерінде қысқаша көрсетіледі.

4. Аяғыңызды газ педальнан алыңыз.

Қажетті жылдамдық жадта сақталғаннан кейін аспаптар кластерінде круиз-бақылау индикаторы жанады. Құралдар кластері  4-5 қараңыз.

Сақталған жылдамдық мәнін еске түсіру

Қажетті круиздік бақылау жылдамдығын бағдарламалап, содан кейін тежегіш педальды бассаңыз, круиздік басқару құралы өшеді, бірақ жылдамдық мәні жадтан жойылмайды.

Көлік жылдамдығы шамамен 40 км/сағ (25 миль/сағ) жеткенде, RES+ пернесін қысқаша басыңыз. Көлік алдыңғы орнатылған жылдамдыққа оралады.

Круиз-бақылау қосуды кезде жылдамдықты арттыру

Егер круиздік бақылау әлдеқашан қосуды болса:

- Көлік қажетті жылдамдыққа жеткенше RES+ пернесін басып тұрыңыз, содан кейін пернені жіберіңіз.
- Жылдамдықты шағын қадамдармен арттыру үшін RES+ пернесін аз уақыт басыңыз. Сіз машинаны басқан сайын шамамен 1 км/сағ (1 миль/сағ) тез жылжуға болады

Жылдамдықты ағылшын немесе метрикалық бірліктерде көрсетуге болады. Драйвер ақпарат орталығын (DIC) 4-14 қараңыз. Жылдамдықты арттыру қадамы тандалған өлшем бірлігіне байланысты.

Круз-бақылау қосулы кезде жылдамдықты азайту

Егер крузидік бақылау әлдеқашан қосулы болса:

- Көлік қажетті жылдамдыққа дейін баяулағанша SET- пернесін басып тұрыңыз, содан кейін оны жіберіңіз.
- Жылдамдықты шағын қадамдармен азайту үшін SET- пернесін аз уақыт басыңыз. Оны басқан сайын көлік шамамен 1 км/сағ (1 миль/сағ) баяу қозғалады.

Жылдамдықты ағылшын немесе метрикалық бірліктерде көрсетуге болады. Драйвер ақпарат орталығын (DIC) 4-14 қараңыз. Жылдамдықты арттыру қадамы тандалған өлшем бірлігіне байланысты.

Көлік жылдамдығын арттыру үшін газ педалін басыңыз.

Аяғыңызды газ педалінен алған кезде, көлік жылдамдығы круз-контроль үшін бұрын орнатылған мөнге дейін төмендейді. Газ педалін басқан кезде немесе оны босатқаннан кейін крузидік бақылауды өшіру үшін SET- пернесін аз уақыт басу крузидік басқару құралын ағымдағы көлік жылдамдығына орнатады.



Крузидік бақылауды еңістерде пайдалану

Крузидік бақылаудың тиімділігі тандалған жылдамдыққа, көліктің жүктемесіне және еңістің тіктігіне байланысты. Тік төбеге көтерілу кезінде қажетті жылдамдықты сақтау үшін газ педалін басу қажет болуы мүмкін.

Көлбеуден түскен кезде қажетті жылдамдықты сақтау үшін тежегішті немесе ауысымды төмендету қажет болуы мүмкін. Тежегіш педальды басқан кезде крузидік бақылау автоматты түрде ажыратылады.

Крузидік бақылауды өшіріңіз

Сіз крузидік бақылауды төрт жолдың бірімен өшіре аласыз:

- Тежегіш педальды жеңіл басыңыз.
-  түймесін басыңыз.
- Беріліс қорабындағы бейтарап берілістерді қосыңыз.
- Крузидік контролін толығымен өшіру  үшін түймесін басыңыз.

Жадтан орнатылған жылдамдық мәнін жою

пернесі басылғанда және тұтану өшірілгенде жылдамдықтың орнатылған мәні жадтан жойылады.

Жылдамдықты шектегіш (бар болса)

Жылдамдықты шектеу жүйесі жүргізушіге көлік құралының максималды жылдамдығын орнатуға мүмкіндік береді. Орнатылған максималды жылдамдықты асыру үшін жүргізуші газ педалін соңына дейін басып тұруы керек.

Егер жүргізуші ағымдағы орнатылған жылдамдық шегінен асып кетсе, аспаптар кластеріндегі жылдамдықты шектегіш индикаторының жанындағы жылдамдық мәні визуалды ескерту режиміне өтеді және дыбыстық сигнал естілуі мүмкін.

Егер көлік осы жүйелермен жабдықталған болса, жылдамдық шектегішті крузидік бақылаумен немесе адаптивті крузидік бақылаумен бір уақытта пайдалану мүмкін емес.

Ескерту

Көлік жылдамдықты шектеуді орындау үшін автоматты түрде тежемейді.



Жылдамдықты шектеу түймесі руль дөңгелегінде орналасқан.

 : Жылдамдықты шектегішті қосу немесе өшіру үшін осы түймені басыңыз.

 : Жадтан жылдамдықтың орнатылған мәнін жоймай, жылдамдық шектегішті өшіру үшін басыңыз.

RES+: Бұрын орнатылған жылдамдық шегін қалпына келтіру немесе арттыру үшін RES+ қосқышын жоғары басыңыз.

SET-: Ағымдағы жылдамдықты шек ретінде орнату немесе орнатылған шекті азайту үшін SET- қосқышын төмен басыңыз. Жылдамдықты шектеуді көлік құралы тоқтаған кезде де орнатуға болады; бұл жағдайда әдепкі шектеу шамамен 25 км/сағ деп орнатылады.

Жылдамдықты шектегішті орнату

Жылдамдықты шектегішті орнату үшін:

1. Түймесін басыңыз жылдамдықты  шектегішті белсендіру үшін.
2. Жылдамдықты шектегішті қосу үшін SET- төмен түймесін аз уақыт басыңыз. Ағымдағы орнатылған жылдамдық аспаптар кластерінде қысқаша көрсетіледі.

Сақталған жылдамдық шегін еске түсіру

Бас тарту түймесін бассаңыз, ол жылдамдық шектегішін өшіреді, бірақ орнатылған жылдамдық шегі жадта қалады. Бұрын орнатылған жылдамдық шегін қалпына келтіру үшін RES+ пернесін жоғары басыңыз.

Жылдамдық шегін арттыру Егер жылдамдық шектегіші әлдеқашан іске қосылған болса:

- Жылдамдық шегін шағын қадамдармен арттыру үшін RES+ түймесін жоғары басып, босатыңыз.
- Жылдамдық шегін үлкен қадамдармен арттыру үшін RES+ түймесін ұзақ басып, содан кейін жіберіңіз.



Жылдамдық шегін азайту

Егер жылдамдық шектегіші әлдеқашан іске қосылған болса:

- Жылдамдық шегін шағын қадамдармен азайту үшін SET- төмен түймесін басып, босатыңыз.
- Жылдамдық шегін үлкен қадамдармен азайту үшін SET түймесін ұзақ басып, содан кейін жіберіңіз.

Жылдамдықты шектегішті өшіру

Жылдамдықты шектегішті екі жолмен өшіруге болады:

- жылдамдықты шектегішті өшіру  үшін басыңыз
-  түймесін басыңыз жылдамдықты шектеу жүйесін толығымен өшіру үшін.

Жадтан жылдамдық шегін жою

 пернесін басқан кезде немесе тұтану өшірілгенде, орнатылған жылдамдық шегі жадтан жойылады.

**Жүргізушілерге КӨМЕК БЕРУ ЖҮЙЕЛЕРІ
Тұрақ немесе кері қозғалысқа
көмектесетін жүйелер (бар болса)**

Тұрақты жеңілдету және кедергілерді болдырмау үшін көлік құралын әртүрлі жүйелермен жабдықтауға болады: Артқы көрініс камерасы (RVC), Кері тұраққа көмекші (RPA), Алдыңғы тұраққа көмекші (FPA), Автоматты тұраққа көмекші (APA). Тұрақ немесе кері қозғалыс кезінде көліктің айналасында кедергілердің бар-жоғын тексеріңіз.

Артқы көрініс камерасы - жабдықталған болса Редуктор таңдау тетігі R (кері) күйінде болғанда, артқы көрініс камерасы ақпараттық ойын-сауық жүйесінің дисплейінде көліктің артындағы аумақты көрсетеді.

Трансмиссияны «R» (кері) күйінен жылжытқанда, қысқа кідірістен кейін алдыңғы экран көрсетіледі. Алдыңғы экранға жылдам оралу үшін ақпараттық ойын-сауық жүйесіндегі кез келген түймені басыңыз, беріліс қорабын Р (тұрақ) күйіне ауыстырыңыз немесе көлік жылдамдығын арттырыңыз.

Камера арқылы берілетін кескін объектілерге дейінгі қашықтық идеясын бұзады. Дисплей аумағы шектеулі және бампердің кез келген бұрышына жақын немесе бампер астындағы нысандар көрсетілмейді.

Ақпаратты көрсету ойын-сауық жүйесінде

Седан көрсетілген, хэтчбек ұқсас

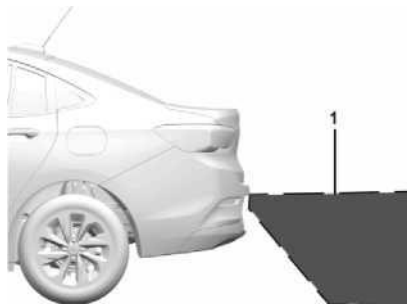

1. Камераның көру өрісі

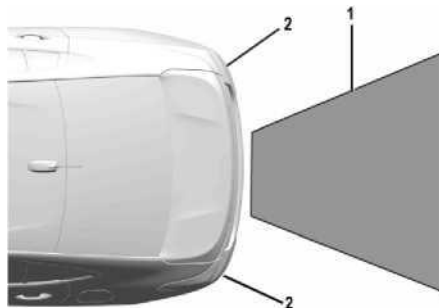

1. Камераның көру өрісі
2. Артқы бампер бұрыштары

жүргізушіге кері тұрақ көмекшісі (RPA) кедергіні анықтағаны туралы ескерту үшін қызыл үшбұрыш пайда болуы мүмкін. Кедергі неғұрлым жақын болса, үшбұрыштың түсі сарыдан қызылға өзгеріп, көлемі үлкейеді.

⚠ ЕСКЕРТУ!

Камера(лар) балаларды, ересек жаяуларды, велосипедшілерді, көлденең көліктерді, жануарларды және камераның көру аймағынан тыс, бампер астында немесе көлік астындағы басқа заттарды көрсетпейді. Көрсетілген қашықтықтар кедергіге дейінгі нақты қашықтықтың толық бейнесін бермейді. Тек осы камера(лар) арқылы көлікті жүргізуге немесе тұраққа қоюға тыйым салынады. Қозғалысты бастамас бұрын, айналаңызға мұқият қарау керек. Абайламау адамдардың жарақат алуына немесе өліміне, сондай-ақ көліктің зақымдалуына әкелуі мүмкін.

Тұраққа қоюға көмектесу жүйесі - жабдықталған болса

Көлік 8 км/сағ (5 миль/сағ) төмен жылдамдықпен қозғалған кезде, кері тұрақ көмекшісі (RPA) және алға тұрақ көмекшісі (FPA) көмегімен бампердегі сенсорлар арттағы 1,5 м (5 фут) дейінгі кедергілерді анықтай алады. Көлік құралын және 1,2 м (4 фут) көліктің алдында жерден 25 см (10 дюйм) дейін және бампер деңгейінен төмен. Ыстық және ылғалды ауа райында кедергілерді анықтау диапазоны қысқаруы мүмкін. Бұғатталған сенсорлар кедергілерді анықтай алмайды, бірақ жалған анықтауды тудыруы мүмкін. Датчиктерді жерден, кірден, қардан, мұздан және майдан тазартыңыз; сондай-ақ машинаны нөлден төмен температурада жуғаннан кейін сенсорларды тазалаңыз.

⚠️ ЕСКЕРТУ!

Тұраққа көмек көрсету жүйесі балаларды, ересек жаяуларды, велосипедшілерді, жануарларды және бампер деңгейінен төмен немесе көлікке тым жақын немесе тым алыс орналасқан басқа заттарды анықтай алмайды. Ол 8 км/сағ (5 миль) асатын жылдамдықта жұмыс істемейді. Адамның жарақаттануын немесе өлімін немесе көліктің зақымдалуын болдырмау үшін, көлік тұраққа көмекші жүйесімен жабдықталған болса да, алға немесе артқа қозғалмас бұрын әрқашан көліктің айналасын тексеріп, артқы көрініс айналарына қараңыз.

Ақпараттық ойын-сауық жүйесінің дисплейі тұраққа көмек көрсету жүйесінен қашықтық жолақтарын және кедергілердің орналасуы туралы ақпаратты көрсетуі мүмкін. Кедергіге жақындаған сайын көбірек жолақтар жанады. Кедергі анықталған кезде дыбыстық сигнал да қосылады. Көлік кедергіге жақындаған сайын дыбыстық сигналдар арасындағы аралық қысқарады. Егер кедергі көлік құралының артқы немесе алдыңғы бамперіне өте жақын болса, артқы немесе алдыңғы жақтан үздіксіз сигнал естіледі. Артқы тұраққа көмекші сигналдар кері тұраққа көмекші сигналдарға қарағанда жоғары жиілікке ие.

Мүмкіндіктерді қосыңыз немесе өшіріңіз



RPA түймесі, егер жабдықталған болса, алға және кері тұраққа көмек көрсету жүйелерін бір уақытта қосуға немесе өшіруге мүмкіндік береді. Түйменің жанындағы индикатор мүмкіндіктер қосылған кезде жанады және мүмкіндіктер өшірілгенде сөнеді. Кері тұраққа көмекші таңбаларды қосу немесе өшіру үшін \rightarrow 4-20 реттелетін параметрлерді сақтау бөліміндегі "Артқы көрініс камерасына арналған тұраққа көмекші белгілер" тарауын қараңыз.

Автоматты тұраққа көмекші (APA) - егер жабдықталған болса

APA (автоматты тұрақ жүйесі) орнатылған болса, ол көлік құралының параллель немесе перпендикуляр тұрақ кеңістігіне кіруін іздейді және басқарады. APA-ны пайдаланған кезде сіз әлі де берілістерді ауыстырып, газ бен тежегіш педальдарын басуыңыз керек. Дисплей мен дыбыстық сигналдар тұрақтағы маневрлерді басқаруға көмектеседі.

ЕСКЕРТУ!

APA тежеуді пайдаланбайды. APA тұрақ кеңістігіндегі кедергілерді, жұмсақ немесе тар заттарды, жүк платформалары сияқты жерден көтерілген заттарды немесе үлкен шұңқырлар сияқты жер деңгейінен төмен заттарды анықтамауы мүмкін. Орынның көлік тұрағы үшін жарамды екенін тексеріңіз. APA жақын маңдағы көліктің қозғалысы, тұрақ орнында адамның немесе заттың пайда болуы сияқты тұрақ орнындағы өзгерістерге жауап бермейді.

APA көліктің артындағы немесе бойындағы қозғалысты анықтамайды немесе оны болдырмайды. Тұрақ маневрлері кезінде көлікті тоқтатуға әрқашан дайын болыңыз.



Көліктен 1,5 м (5 фут) қашықтықта жеткілікті үлкен тұрақ орнын іздеу үшін жүйені іске қосу үшін **P** түймесін басыңыз. Көлік жылдамдығы 30 км/сағ (18 миль) кем болуы керек.

Жүйе келесі әрекеттерді орындай алмайды: Қосылған кезде APA көліктің оң жағындағы параллель тұрақ орындарын іздейді. Сол

- Белгілі бір жерде тұраққа рұқсат етілгенін анықтаңыз.
- Егер орынға кіру бұрыштан келсе немесе тұрақ бұрышта орналасқан болса, көлікті оның жанында тұрған көлікке дәл параллель қойыңыз.
- Тым кең деп белгіленген тұрақ орнының дәл ортасында тұрыңыз.
- Қысқа жолдарды сенімді түрде анықтаңыз.

Тұрақ орнын іздеуді бастау үшін солға бұрылу сигналын қосыңыз немесе егер жабдықталған болса, ақпараттық дисплейде таңдалған жағын өзгертіңіз. Тұрақ режимін параллельден перпендикулярға және керісінше ауыстыру үшін іздеу кезінде және түймесін басыңыз, түймесін басып тұрыңыз немесе ішінде сәйкес жабдықты таңдасаңыз, ақпарат жүйесінің дисплейіндегі тұрақ режимін өзгертіңіз.



Жеткілікті аумақтан өткеннен кейін дыбыстық сигнал беріледі. Бейнебетте қызыл тоқтату белгісі және сәйкес хабарлама көрсетіледі.

Егер беріліс таңдағышы R (кері) күйінде болса, бірақ көлік күтілетін орынға бағытталмаса, бұл жүйе көлікті бұрын анықталған орынға бағыттап жатқандықтан болуы мүмкін. APA жүйесіне техникалық қызмет көрсету қажет емес.

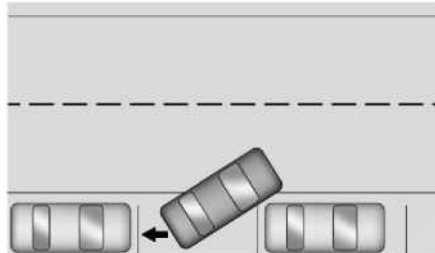

Жеткілікті тұрақ орны табылған бойда АПА көлікті тоқтату туралы бұйрық береді. Дисплейдегі нұсқауларды орындаңыз. Автоматты басқаруды іске қосу үшін пәрмен бойынша селекторды R (кері) күйіне жылжытыңыз. Руль дөңгелегі қолыңызды рульден алуды еске салу үшін біраз уақыт дірілдейді. Айналаңызды тексеріңіз және қажет болған жағдайда газды немесе тежегіш педальды басуды жалғастырыңыз; басқа көліктермен немесе жаяу жүргіншілермен және кедергілермен соқтығысуды болдырмау үшін көлігіңізді тоқтатуға дайын болыңыз. Көлік жылдамдығы 10 км/сағ (6 миль/сағ) асып кетсе, АПА автоматты түрде

ажыратылады және автоматты рульдік басқару да өшеді. Жылжымалы көрсеткі тұрақ маневрінің күйін көрсетеді. Тұрақ орнының көлеміне байланысты қосымша маневр қажет болуы мүмкін және сіз қосымша нұсқаулар аласыз. Редукторды ауыстыру қажет болса, маневр жасауды жалғастырмас бұрын автоматты руль реттеуін аяқтағанша күтіңіз. Маневр сәтті аяқталғаннан кейін АПА сигнал береді және дисплейде «PARKING COMPLETE» хабарын көрсетеді. Беріліс таңдағышын «P» (тұрақ) күйіне қойыңыз.

АПА келесі жағдайларда автоматты түрде ешуі мүмкін:

- Жүргізуші рульді басқарады.
 - Максимальды рұқсат етілген жылдамдықтан асып кетті.
 - АПА жүйесінде ақау бар.
 - Электрондық тұрақтылықты басқару немесе бұғаттауға қарсы тежеу жүйесі іске қосылды.
 - DIC-де жоғары басымдылығы бар ақпараттық хабарлама көрсетілді.
- АПА әрекетін тоқтату үшін Р_т түймесін қайтадан басыңыз.

Жүйе дұрыс жұмыс істемесе

АРА жүйесін калибрлеу үшін қысық жолда аздап жүру қажет болуы мүмкін.

Бүйірлік соқыр нүкте туралы ескерту (SBSA) (жабдықталған болса)

Көлік бүйірлік соқыр нүктелер туралы ескерту жүйесімен жабдықталуы мүмкін. Бүйірлік соқыр нүкте туралы ескерту сол және оң жақтағы соқыр жерде көліктерді анықтайды және сәйкесінше сізге ескертеді. Жүргізушіге соқыр жерде көлік бар екенін хабарлау үшін сыртқы артқы айнада ескерту белгісі көрсетіледі (бірақ ішкі және сыртқы артқы айналарда көлік көрінбеуі мүмкін). Бүйірлік соқыр нүктелер туралы ескерту жүйесінің сенсорлары көлік құралының бамперінің сол және оң жағында орналасқан. Егер басып озу кезінде немесе сізді басып өтіп бара жатқанда жүйе соқыр жерде басқа көлікті анықтаса

Сәйкес жағындағы сыртқы артқы айна корпусындағы R^{V} индикаторы. Жүргізуші бұрылыс сигналын қосса, B индикаторы R^{V} жыпылықтай бастайды жүргізушіге жолды ауыстырмау туралы ескерту.

ҚАУІП!

Бүйірлік өлі аймақтардағы кедергілер туралы ескерту жүйесі жүргізушіні алмастырмайды. Жүйе анықтамайды; Көліктер бүйірлік өлі аймақтардан тыс, тіпті тез жақындап келеді Жаяу жүргіншілер, велосипедшілер және жануарлар Жолақты өзгертпес бұрын, барлық айналарға қарап, артқа қарап, бұрылыс сигналын қосыңыз

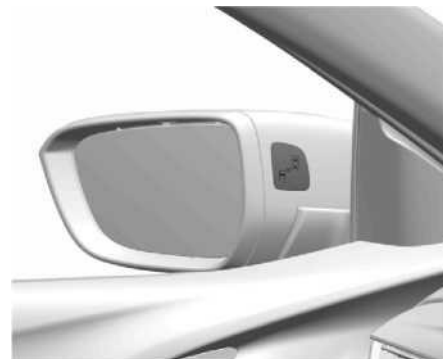

Бүйірлік соқыр нүктелер туралы ескерту жүйесі көлік жылдамдығы 10 км/сағ асқанда іске қосылады. Егер көлік жылдамдығы 140 км/сағ-тан асса, жүйе өшіріледі және сол және оң сыртқы айналардағы индикаторлар күңгірттенеді; егер көлік жылдамдығы төмендесе, айнадағы индикаторлар сөнеді. Егер көлік өлі аймақта анықталса, артқы көрініс айнасындағы сәйкес индикатор жанады.

Жүйе көлік құралының өлі аймаққа қатысты жылдамдығы 10 км/сағ аз болса жұмыс істейді, жоғары салыстырмалы жылдамдықта ол жұмыс істемейді.

Қозғалтқышты іске қосқан кезде артқы көрініс айналарының сол және оң жақ сыртқы айналарындағы индикаторлар қысқа уақытқа жанады; бұл қарапайым өзін-өзі тексеру.

Бүйірлік соқыр нүктелер туралы ескерту жүйесін ақпараттық дисплейдегі «Параметрлер» мәзірінде қосуға және өшіруге болады. Жеке параметрлерді сақтау ↵ 4-20 тарауын қараңыз.

Жүйе өшірулі кезде, драйвер ақпарат орталығының (DIC) дисплейінде хабар пайда болуы мүмкін.

Анықтау аймағы

Бүйірлік соқыр нүктелер туралы ескерту жүйесі белгілі бір бекітілген кедергілерге (қоршауларға, бағаналарға, жиектерге, үлкен қабырғаларға, арқалықтарға және т.б.) жауап бермейді. Жүйе сонымен қатар тұрған көліктер мен қарсы жолақтағы көліктер туралы ескертпейді.

Ақаулар

Қалыпты жағдайда жүйе кездейсоқ ескертуді бермеуі мүмкін.

Бампердің сол немесе оң жағындағы сенсорлар шаңмен, кірмен, мұзбен, қармен немесе батпақпен жабылған болса немесе қолайсыз ауа райында - жаңбыр, қар, тұман және т.

Жүйе сәтсіз болса немесе уақытша себептермен жұмыс істемей қалса, Драйвер ақпарат орталығында хабар пайда болуы мүмкін.

Қызмет көрсету үшін қызмет көрсету станциясына хабарласыңыз.

ОТЫН



Ұсынылатын отындар

Көлікті жақсы техникалық күйде ұстау үшін отынның дұрыс түрін пайдаланыңыз.

Октандық көрсеткіші АИ-95 немесе одан жоғары және көлемі бойынша 10%-ға дейін этанол мөлшері бар қорғасынсыз бензинді пайдаланыңыз. Кемінде 91 октандық саны бар қорғасынсыз бензинді пайдалануға рұқсат етіледі, алайда автомобильдің үдеу динамикасы біршама нашарлап, қозғалтқышта детонация пайда болуы мүмкін. Бұл орын алса, АИ-95 бензинін мүмкіндігінше тезірек пайдалануға кірісіңіз, әйтпесе қозғалтқыш зақымдалуы мүмкін.

95 октанды қорғасынсыз бензинді пайдалану кезінде қатты соғу орын алса, қозғалтқышқа техникалық қызмет көрсету қажет.

⚠ НАЗАР АУДАРЫҢЫЗ!

Октаны төмен бензинді пайдаланған кезде жану бұзылып, қозғалтқыш зақымдалуы мүмкін.

⚠ ЕСКЕРТУ!

Төмендегі сипаттамалардың біріне ие отынды пайдаланбаңыз; Бұлай істемеу көлікке зақым келтіруі және кепілдіктің күшін жоюы мүмкін:

- Кез келген мөлшерде метанол, диметоксиметан, ферроцен және анилин бар отын. Мұндай отын отын желісінің металл бөліктерін тот басуы мүмкін, сондай-ақ пластмасса және резеңке бөлшектерді зақымдауы мүмкін.
- Құрамында метилциклопентадиенил трикарбонил марганец (ММТ) сияқты металдар бар отын, бұл шығарындыларды басқару жүйесі мен ұшқын шамдарын зақымдауы мүмкін.
- Октан саны ұсынылғаннан төмен жанармай. Мұндай отынды пайдалану отын үнемдеу мен тиімділігін төмендетеді және каталитикалық түрлендіргіштің қызмет ету мерзімін қысқартады.

Жанармай қоспалары

Көлігіңіз үшін TOP TIER жуғыш затты қолданған жөн. Егер еліңізде TOP TIER бензині болмаса, ACDelco Fuel System Treatment PlusGasoline майын ауыстырған сайын немесе 15 000 км (9 000 миль) қайсысы бірінші келетініне байланысты газ ыдысына қосыңыз. ЖОҒАРЫ ДЕҢГЕЙДІ бензинді жуғыш зат және ACDelco отын жүйесін өңдеуге арналған Plus Бензин

жуғыш зат қозғалтқышты жанармай қалдықтарынан қорғауға және қозғалтқыштың оңтайлы жұмысын қамтамасыз етуге көмектеседі.

Резервуарға жанармай құю

⚠ ҚАУІП

Жанармай құю алдында өз жану камералары бар қозғалтқышты және қосалқы қыздырғыштарды өшіріңіз. Ұялы телефондарды өшіріңіз.

Жанармай құю кезінде жанармай құю станциясының нұсқаулары мен қауіпсіздік ережелерін орындаңыз.

⚠ ҚАУІП

Жанармай жанғыш және жарылғыш зат. Темекі тартпаңыз. Ашық от пен ұшқыннан аулақ болыңыз.

Көлігіңіздің ішінен жанармай иісін сезсеңіз, ақаудың себебін дереу Chevrolet дилеріне жәндетіңіз.

⚠ ЕСКЕРТУ!

Стандартты саптаманы бірнеше рет басу арқылы жанармай бағын шамадан тыс толтыру мыналарды тудыруы мүмкін:

- Қозғалтқыштың тоқтап қалуын және жанармай жүйесінің зақымдалуын қоса, көлік жұмысының ақаулары.
- Жанармайдың төгілуі.
- Ықтимал жанармай өрттері.

⚠ ЕСКЕРТУ!

Жанармайдың қате сортын пайдалану немесе жанармайға дұрыс емес қоспаларды қосу қозғалтқыш пен каталитикалық түрлендіргішке елеулі зақым келтіруі мүмкін. Көлік құралына жанармай құю үшін тек көлікке белгіленген отынды (бензин немесе этанол) пайдаланыңыз. Flex қозғалтқышы бар көлікті дизельдік отынмен толтыру көлікке елеулі зақым келтіруі мүмкін.

⚠ НАЗАР АУДАРЫҢЫЗ!

Жанармай беру істен шыққан жағдайда, тұтануды қоспаңыз.



Жанармай қалпақшасы сол жақ артқы қоршаудағы тәттіолтыру қақпағының астында орналасқан.



Толтырғыштың мойнын ашу үшін сол жақ артқы қоршаудағы люк қақпағын тартыңыз. Жіпке бекітілген жанармай бағының қақпағын алу үшін оны сағат тіліне қарсы баяу бұраңыз.

Жанармай құю кезінде тығынды люк қақпағының ішкі жағындағы ілгекке іліңіз. Жанармай бағының қақпағын бірінші рет шерткенше сағат тілімен бұрап орнатыңыз. Штепсельдің мықтап бұралғанына көз жеткізіңіз.

⚠ НАЗАР АУДАРЫҢЫЗ!

Тегілген отынды дереу сұрту керек.

Толтырғыш қақпақ

Ең тиімдісі тек түпнұсқа толтырғыш қақпақтар.

КӨЛІКТІ ӨЗГЕРТУ ЖӘНЕ ҚОСЫМША ЖАБДЫҚ ОРНАТУ Қосымша электр жабдықтары

⚠ ЕСКЕРТУ!

Диагностикалық қосқыш (DLC) көлікке техникалық қызмет көрсету және шығарындыларды сынау/жөндеу сапасын бақылау үшін пайдаланылады. 4-10 ақаулық көрсеткішін қараңыз. Диагностикалық розеткаға жалғанған құрылғы, мысалы, жүргізушінің әрекетін немесе кепілдік мерзімі біткен көліктердің жұмысын бақылауға арналған құрылғы көлік құралдарының жұмысына кедергі келтіруі мүмкін. Бұл көліктің жұмысына кері әсер етіп, апатқа әкелуі мүмкін. Мұндай құрылғылар көлік жүйелерінде сақталған деректерге қол жеткізіп, оны бүлдіруі мүмкін.

⚠ НАЗАР АУДАРЫҢЫЗ!

Кейбір электр жабдықтары көлік жүйелерінің бұзылуына немесе істен шығуына әкелуі мүмкін.

Бұл жағдайда жөндеу кепілдікке кірмейді. Қосымша электр жабдығын орнатпас бұрын дилермен кеңесу керек.

8-40 КӨЛІКТІ ЖҮРГІЗУ ЖӘНЕ БАСҚАРУ

Керек-жарақтарды орнату аккумулятордың (12В) тіпті көлік жүрмей тұрғанда да зарядсыздануына әкелуі мүмкін. Сіздің көлігіңіз қауіпсіздік жастығы жүйесімен жабдықталған. Көлікке кез келген электр жабдығын орнатпас бұрын оның қауіпсіздікке нұқсан келтірмейтініне көз жеткізіңіз және бөлімді оқып шығыңыз, қауіпсіздік жастығы жүйесі ⇨ 2-13 бөлімін қараңыз.

9

КӨЛІККЕ КҮТІМ ЖАСАУ

- ЖАЛПЫ АҚПАРАТ9-2
- КӨЛІКТІ ТЕКСЕРУ9-4
- ШАМДЫ АУЫСТЫРУ.....9-19
- ЭЛЕКТР ЖҮЙЕСІ9-24
- АВТОМОБИЛЬ ҚҰРАЛДАРЫ9-31
- ДӨҢГЕЛЕКТЕР МЕН ШИНАЛАР.....9-31
- ҚОСЫМША АКБ ҚОСУ.....9-40
- ТАРТУ.....9-42
- КӨЛІКТІҢ СЫРТЫНЫҢ КҮТІМІ9-44

ЖАЛПЫ АҚПАРАТ

Осы нұсқаулықтағы ақпарат осы нұсқаулықтың алдыңғы мұқабасында көрсетілген жарияланған күнінен бастап қолжетімді опциялармен және керек-жарақтармен толық жабдықталған көлікке қатысты. Осыған байланысты осы нұсқаулықтың мазмұны мен көлік құралының конфигурациясы арасында сәйкессіздіктер болуы мүмкін; Сондай-ақ, сіздің көлігіңізде нұсқаулықта көрсетілген кейбір элементтер болмауы мүмкін.

General Motors тұтынушылардың қажеттіліктері мен үміттерін қанағаттандыру үшін кез келген уақытта өз өнімдеріне кез келген өзгерістер енгізу құқығын өзіне қалдырады.

Көлігіңіздің жабдығы туралы сұрақтарыңыз болса, Chevrolet дилеріне хабарласыңыз және жабдықты көлік құралының сәйкестендіру нөмірі (VIN) арқылы тексеріңіз.

Қосымша жабдық және көлік модификациялары

Көлік жайлылығы мен жекелендіруге деген қажеттіліктеріңізді қанағаттандыру үшін General Motors түпнұсқа Chevrolet дилері мен рұқсат етілген қызмет көрсету опциялары мен орнатуға рұқсат етілген аксессуарларды әзірлейді және жеткізеді.

Қол жетімді және қолжетімді опциялар мен керек-жарақтар туралы ақпарат алу үшін дилерге немесе уәкілетті Chevrolet қызмет көрсету орталығына хабарласуды

ұсынамыз.

Көлігіңізде пайдалануға рұқсат етілген түпнұсқа бөлшектер мен керек-жарақтарды ғана пайдалануды ұсынамыз. Біз реттеуші немесе басқа органдармен сертификатталған болса да, басқа өнімдерді пайдалануды ұсынбаймыз немесе олардың сенімділігіне кепілдік бермейміз.

НАЗАР АУДАРЫҢЫЗ!

Көлікке ешқандай өзгеріс енгізбеңіз. GM сертификаты жоқ аксессуарларды орнату немесе көлік құралын өзгерту бастапқы күйі мен зауыттық сипаттамаларын бұзады, көлік жүйелерінің функционалдығы мен өнімділігін нашарлатады, қауіпсіздік пен ұзақ мерзімділікті төмендетеді және көлік кепілдігінің күшін жояды.

Міне, бірнеше мысалдар: Автокөліктің бастапқы сипаттамаларын және оның функционалдығын өзгертетін, кепілдік шарттарын бұзатын және автомобильдегі адамдардың қауіпсіздігін төмендететін модификациялардың мысалдары:

жанармайларды пайдалану, техникалық шарттардан тыс сипаттамалар, сығылған табиғи газға отын жабдығын орнату, бронь, көлік құралының суспензиясын өзгерту, түпнұсқа емес шиналарды пайдалану.

Ескерту

Автомобильдің электронды жабдықтарының технологиялық ерекшеліктеріне байланысты кез келген орнатуға тыйым салынады көлік құралының стандартты сымдары жобаланбаған электр жабдықтары: дабылдар, электр терезелері, электр құлыптары, тұтану және (немесе) отын беру блоктары, дыбыстық жабдық (мысалы, радиоқабылдағыштар мен күшейткіштер), кондиционерлер, қосымша жарықтандыру құрылғылары және т.б.

Мұндай жабдықты орнату көлікке зақым келтіруі, электр ақаулары, электрондық компоненттер арасындағы байланыстың бұзылуы, көліктің тоқтап қалуы немесе тіпті өрт шығуы мүмкін.

Мұндай жағдайлар кепілдікке кірмейді.

Chevrolet уәкілетті дилерлері мен қызмет көрсетушілері көлік құралдарының жүйелерімен үйлесімді шынайы керек-жарақтарды орнатуға білікті және білімі бар.

Көлігіңізде қандай аксессуарларды қолдануға рұқсат етілгенін және олардың қалай орнатылғанын білу үшін өкілетті Chevrolet қызмет көрсету орталығына хабарласыңыз.

Көлікті көтеру

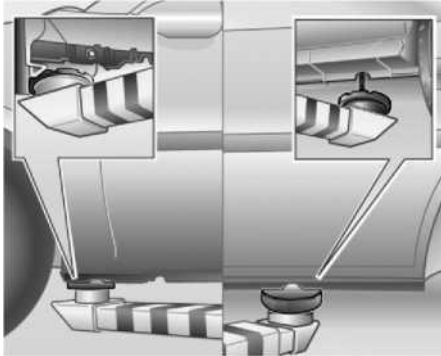

Көтергіш тіректер немесе домкраттар көліктің алдыңғы және артқы жағындағы суреттерде көрсетілген орындарда, домкраттар мен доңғалақ шұңқырларының арасында орнатылуы керек.

Ескерту

Көтергіш немесе домкраттың бекіту нүктелері металдан жасалған болса, көлікке зақым келтірмеу үшін резеңке бекітпелерді пайдаланыңыз.

Аккумулятор батареяны ажыратқыш

Ажырату



1. Капот ашыңыз.
2. Аудио жүйені, фарларды, артқы шамдарды, ұрлыққа қарсы дабылдарды және керек-жарақтарды қоса алғанда, барлық электр жабдықтарын өшіруді ұмытпаңыз. Тұтануды өшіріп, тұтану қосқышынан кілтті алыңыз.
3. Көліктің барлық есіктерін жабыңыз және ұрлыққа қарсы дабылды қоспаңыз.
4. Орнатылған болса, батареяның қалқанын алып тастаңыз.
5. Теріс терминалдық гайканы босатыңыз.
6. Терминалды батарея терминалынан ажыратыңыз.

Қосылу

1. Тұтану өшірулі екеніне көз жеткізіңіз және оталдырудан кілтті алыңыз. Капотты ашып, теріс сымды батарея терминалына қосыңыз.
2. Теріс терминалдық гайканы қатайтыңыз.
3. Берілген болса, батареяның қалқанын орнатыңыз.
4. Капотты жабыңыз.

Ескерту

Автокөлікте кез келген жұмысты орындамас бұрын «Электрондық белшектерді зақымданудан қорғау» тарауын оқып шығыңыз.

Автокөлікті сақтау

Ұзақ уақыт бойы сақтау

Егер көлік бірнеше ай бойы сақталса:

- Көлікті жуып, балауызды жағыңыз.
- Резеңке тығыздағыштарды тазалаңыз және қорғаңыз.
- Мотор майын ауыстырыңыз.
- Резервуардан жуғыш сұйықтықты төгіңіз.
- Аяздан қорғаудың және коррозияға қарсы қорғаныстың күйін тексеріңіз.
- Шинаның қысымын толық жүктемеге орнатыңыз.

9-4КӨЛІККЕ КҮТІМ ЖАСАУ

- Көлікті құрғақ, жақсы желдетілетін жерге қойыңыз. Автокөлік өздігінен қозғала бастамас үшін бірінші немесе кері берілістерді қосыңыз.
- Тұрақ тежегішін қолданбаңыз.
- Батареяны ажыратыңыз, ажырату Батареяны қосқышы ⇨ 9-3 бөлімін қараңыз
- Капотты жабыңыз.

Жұмысқа оралу

Көлікті жұмысқа қайтару қажет болған кезде:

- Батареяны қосыңыз, Батареяны ажыратқыш ⇨ 9-3 бөлімін қараңыз.
- Шинаның қысымын тексеріңіз.
- Резервуарды жуғыш сұйықтықпен толтырыңыз.
- Қозғалтқыш майының деңгейін тексеріңіз.
- Салқындатқыштың деңгейін тексеріңіз.

Шығындылар туралы ақпарат

- Бос жүру және тұтану (қосу) кезінде рұқсат етілген ең жоғары СО (көміртек тотығы) шығарындылары 0,5 % құрайды. Бұл мән шығарындыларды өлшеу үшін пайдаланылатын стандартты отынға қатысты.
- Картердің атмосфераға шығарындылары көліктің кез келген жағдайында болмауы керек.

КӨЛІКТЕРДІ ТЕКСЕРУ

- Автокөлік отын буларын қалпына келтіру жүйесімен (адсорбер) жабдықталған.
- Автокөлік көлік құралдарының ауаны лаस्ताуын болдырмау үшін шығарылған күні заңмен белгіленген шығарындылар шегіне сәйкес келеді.
- Бос жүріс жылдамдығының мәні реттелмейді. Қозғалтқышты басқару модулі (ЕСМ) СО мазмұнын және бос жүріс жылдамдығын түзетуді есептейді.

Ескерту

Жанармайдың дұрыс емес түрін пайдалану көлік жұмысын нашарлатуы, жанармай бүрку жүйесін зақымдауы және қозғалтқышты зақымдауы мүмкін. Мұндай зақымдар көлік кепілдігімен қамтылмайды.

Өз қолыңызбен техникалық қызмет көрсету

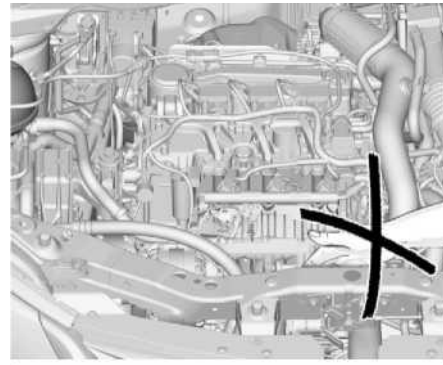

⚠ ҚАУІП!

Қозғалтқыш бөлігіндегі тексерулер отты өшірген кезде ғана жүргізілуі мүмкін. Радиатор желдеткіші тұтану өшірілген кезде де іске қосылуы мүмкін.

⚠ ҚАУІП!

Тұтану жүйесі жоғары кернеуді пайдаланады. Бұл түйіндерге қол тигізбеңіз.

**Капот
Ашу**

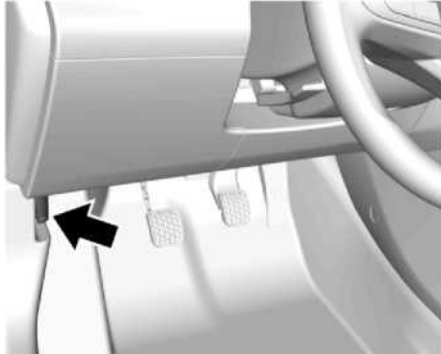

Капотты босату тұтқасын тартыңыз. Тұтқа кабинада руль бағанының сол жағында орналасқан. Капот ашылады және оны тек қауіпсіздік ілгегі арқылы ұстайды.

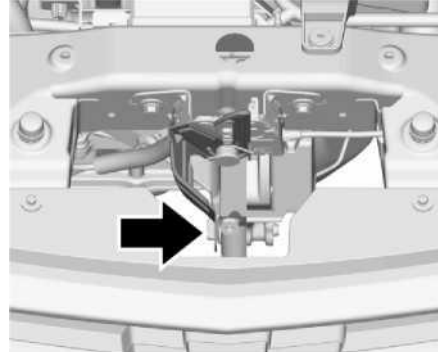

Қауіпсіздік ілгегінің құлақшасын оңға сырғытып, капотты ашыңыз.

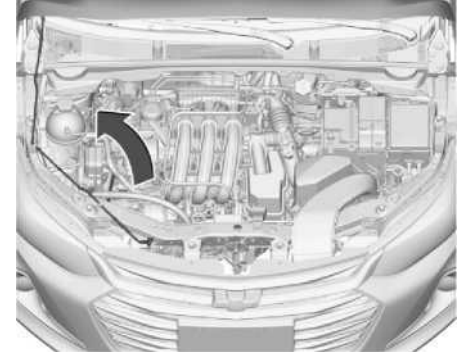

Капоттың жабылуын болдырмау үшін, капоттың тесігіне тірек салыңыз.

⚠ ҚАУІП!

Қозғалтқыш қызып тұрғанда, күйіп қалмас үшін капоттың көбік қабығын ғана ұстаңыз.

Жабу

Капотты жаппас бұрын тіреуді ұстағышқа салыңыз. Капотты жабу үшін оны қолыңызбен ақырын түсіріп, соңғы бірнеше сантиметрге қалдырыңыз, бұл оның өз салмағымен жабылуына мүмкіндік беріңіз. Құлып жұмыс істейтініне көз жеткізу үшін қапқақты көтеріп көріңіз. Құлып жұмыс істемесе, капотты қайта ашып, жабыңыз.

⚠ ҚАУІП!

Келесі сақтық шараларын міндетті түрде орындаңыз:

- Қозғалмас бұрын, капоттың алдыңғы жиегінен тартып, капоттың мықтап жабылғанын тексеріңіз.
- Көлік қозғалып жатқанда капотты босату тұтқасынан тартпаңыз.
- Ашық капотпен көлікті жүргізуге тыйым салынады. Ашық капот алдыңғы көріністі жасырады.
- Капотты ашық күйде жүргізу көлікке немесе басқа мүлікке зақым келтіруге, жарақатқа немесе тіпті өлімге әкелуі мүмкін.

⚠ НАЗАР АУДАРЫҢЫЗ!

Капотты тіреуішпен ұстап тұрғанда күштеп төмен түсірмеңіз.

Қозғалтқыш бөліміне шолу (1,2 л турбо қозғалтқыш)

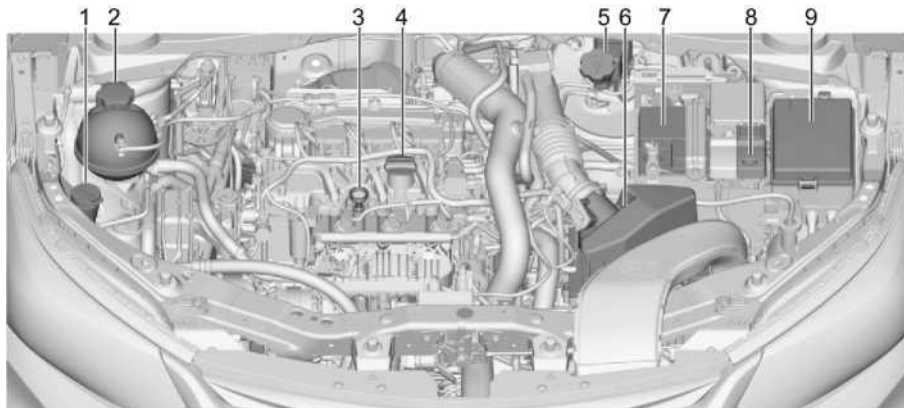

1,2 л турбокомпрессорлы қозғалтқыш

1. Жуғыш сұйықтық резервуары. Жуғыш сұйықтық ⇨ 9-15 қараңыз.
2. Салқындатқыш ыдыс қозғалтқыш. Салқындату жүйесі ⇨ 9-11 бөлімін қараңыз.
3. Қозғалтқыш майының деңгейін тексеруге арналған май өлшегіш. Қозғалтқыш майы ⇨ 9-7 қараңыз.
4. Қозғалтқыш майын толтыру қақпағы. Қозғалтқыш майы ⇨ 9-7 қараңыз.
5. Тежегіш сұйықтыққа арналған резервуар. Тежегіш сұйықтығы ⇨ 9-15 қараңыз.
6. Қозғалтқыш ауа сүзгісі Қозғалтқыш ауа сүзгісі ⇨ 9-10 бөлімін қараңыз.
7. Аккумуляторлық батарея. Батарея ⇨ 9-16 бөлімін қараңыз.
8. Оң (+) батарея терминалы (жабық) Қосымша батареядан бастау ⇨ 9-40 бөлімін қараңыз.
9. Қозғалтқыш бөлігіндегі сақтандырғыш қорабы. Қозғалтқыш бөлігінің сақтандырғыш қорабы ⇨ 9-25 қараңыз.

Қозғалтқыш бөлігінің жалпы көрінісі (1,2л қозғалтқыш)

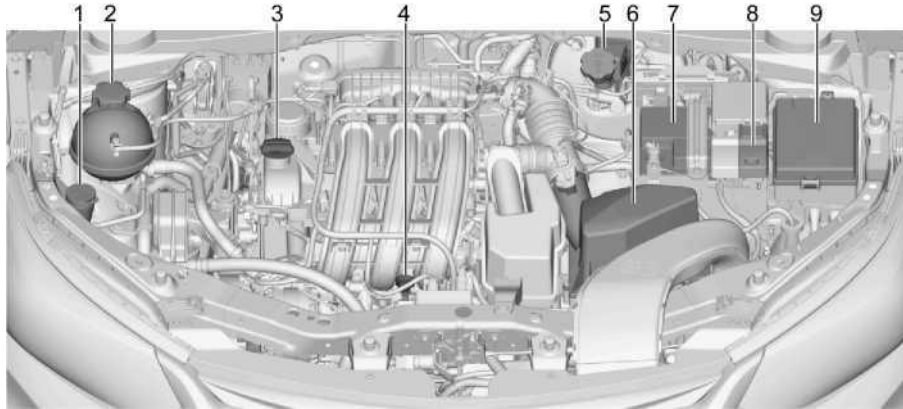

1,2 л қозғалтқыш

1. Жуғыш сұйықтық резервуары. Жуғыш сұйықтық ⇨ 9-15 қараңыз.
2. Қозғалтқышты салқындату сұйықтығына арналған резервуар. Салқындату жүйесі ⇨ 9-11 қараңыз.
3. Қозғалтқыш майын толтыру қақпағы. Қозғалтқыш майы ⇨ 9-7 қараңыз.
4. Қозғалтқыш майының деңгейін тексеруге арналған май өлшегіш. Қозғалтқыш майы ⇨ 9-7 қараңыз.
5. Тежегіш сұйықтыққа арналған резервуар. Тежегіш сұйықтығы ⇨ 9-15 қараңыз.
6. Қозғалтқыш ауа сүзгісі Қозғалтқыш ауа сүзгісі 9-10 бөлімін қараңыз.
7. Аккумуляторлық батарея. Батарея ⇨ 9-16 қараңыз.
8. Оң (+) батарея терминалы (жабық) Қосымша батареядан бастау ⇨ 9-40 бөлімін қараңыз.
9. Қозғалтқыш бөлігіндегі сақтандырғыш қорабы. Қозғалтқыш бөлігінің сақтандырғыш қорабы ⇨ 9-25 қараңыз.

Мотор майы

Қозғалтқыштың дұрыс жұмыс істеуі мен беріктігін қамтамасыз ету үшін қозғалтқыш майына ерекше назар аудару керек. Инвестицияңызды қорғау үшін төмендегі қарапайым, бірақ маңызды талаптарды орындаңыз:

Дұрыс тұтқырлығы бар және спецификацияға сәйкес сертифицирталған майларды пайдаланыңыз. Осы бөлімдегі «Дұрыс қозғалтқыш майын таңдау» параграфын қараңыз.

Қозғалтқыш майының деңгейін үнемі тексеріп, оны дұрыс деңгейде ұстаңыз. Осы бөлімдегі «Қозғалтқыш майын тексеру» және «Қозғалтқыш майын қашан қосу керек» тармақтарын қараңыз.

Қозғалтқыш майын уақтылы ауыстырыңыз. Қозғалтқыш майының қызмет ету мерзімін бақылау жүйесі ⇨ 9-9 және жоспарлы техникалық қызмет көрсету ⇨ 10-3 қараңыз. Пайдаланылған қозғалтқыш майы әрқашан дұрыс жойылуы керек. Осы тараудың кейінірек «Қолданылған майды тастау» бөлімін қараңыз.

Қозғалтқыш майын тексеру

Қозғалтқыш майының деңгейін, әсіресе ұзақ сапарлар алдында үнемі тексеріп тұру керек.

Қартердегі май деңгейін өлшеуге арналған өлшегіштің тұтқасы сақина түрінде жасалған. Оның орны Қозғалтқыш бөліміне шолу (1,2 л турбо қозғалтқыш) ⇨ 9-6 немесе Қозғалтқыш бөліміне шолу (1,2 л қозғалтқыш) ⇨ 9-7 бөлімінде көрсетілген.

⚠ ЕСКЕРТУ!

Өлшем өлшегішінің сабы ыстық болуы мүмкін және сізді күйдіруі мүмкін. Зондтың тұтқасын тек оның үстіне шүберек лақтыру немесе қолғап кию арқылы ұстау керек.

Қозғалтқыш майының деңгейін тексеру үшін төмендегі нұсқауларды орындаңыз:

- Нақты нәтижелерге қол жеткізу үшін көлігіңізді тегіс, көлбеу емес жерге қойыңыз. Май деңгейін қозғалтқышты өшіргеннен кейін екі сағаттан ерте емес тексеріңіз. Егер көлік құралы еңісте қалдырылса немесе қозғалтқыш тоқтағаннан кейін қажетті уақытты күтпестен сынақ жүргізгілсе, нәтиже дұрыс емес болады. Суық қозғалтқышты іске қоспас бұрын оның деңгейін тексеру дәлірек нәтиже береді. Өлшеу таяқшасын алып, май деңгейін тексеріңіз.
- Екі сағат күте алмасаңыз, қозғалтқыш жылы болса, кем дегенде 15 минут немесе қозғалтқыш жылы болмаса, 30 минут күтіңіз. Өлшеу таяқшасын тартып, оны таза шүберекпен сүртіңіз де, қайта салыңыз. Штық өлшегішін ұшын төмен қаратып ұстап тұрып қайтадан алыңыз да, қозғалтқыш майының деңгейін тексеріңіз.

Қозғалтқыш майын қашан қосу керек



Қозғалтқышты өшіргеннен кейін кем дегенде 15 минут күту арқылы өлшеу нәтижелері бойынша май деңгейі өлшегіштің соңындағы ойық аймақтан төмен болса, ұсынылған майдың бір литрін қосып, тексеруді қайталаңыз. Қозғалтқыш майының қай түрін қолдану керектігін түсіндіру үшін осы бөлімдегі «Дұрыс қозғалтқыш майын таңдау» бөлімін қараңыз.

⚠ ЕСКЕРТУ!

Тым көп май қоспаңыз. Қозғалтқыш майын найза деңгейінің индикаторы бойынша рұқсат етілген жұмыс ауқымынан жоғары немесе төмен қосу қозғалтқышқа зиянды. Қозғалтқышқа тым көп май құйылса, яғни оның деңгейі максималды рұқсат етілген белгіден жоғары болса, бұл қозғалтқыштың істен шығуына әкелуі мүмкін.

Артық қозғалтқыш майын төгу керек немесе көлікті шектеу керек және артық майды кетіру үшін кәсіби қызмет көрсету техниктеріне хабарласу керек.

Қозғалтқыш бөліміне шолу (1,2 л турбо қозғалтқыш) ⇨ 9-6 немесе қараңыз Қозғалтқыш бөлігінің жалпы көрінісі (1,2 л қозғалтқыш) ⇨ 9-7 қозғалтқыш майын толтыру қақпағының орнын көрсетеді. Деңгейді дұрыс жұмыс ауқымында ұстау үшін жеткілікті қозғалтқыш майын қосыңыз. Тексеру аяқталғаннан кейін штық деңгейінің индикаторын ол тоқтағанша түтікке қайта салыңыз.

Қозғалтқыш майын дұрыс таңдау
Қозғалтқыштың дұрыс майын таңдау майдың қажетті сипаттамасы мен тұтқырлығымен анықталады.

Техникалық сипаттама

Dexos 1 GEN 3 сипаттамаларына сәйкес келетін толық синтетикалық қозғалтқыш майын пайдаланыңыз. GM dexos 1 GEN 3 спецификациясына сәйкес келетін қозғалтқыш майының контейнерде dexos 1 логотипі болуы керек.



⚠ НАЗАР АУДАРЫҢИЗ!

Осы нұсқауларды орындамау қозғалтқыштың зақымдалуына және кепілдіктің күшін жоюға әкелуі мүмкін.

Тұтқырлық дәрежесі

Қозғалтқыш майының қажетті тұтқырлығын «Ұсынылатын сұйықтықтар мен майлар

↳ 10-6 бөлімінен қараңыз.

Тұтқырлығы бойынша майды таңдағанда, оның техникалық сипаттамаларға сәйкес келетінін тексеру ұсынылады. Осы бөлімнің алдыңғы жағындағы Техникалық сипаттамаларды қараңыз.

Төмен температурада көліктің жұмысы

Көлікті өте суық жағдайларда пайдалану кезінде, температура төмендеген кезде -

25°C, қажет SAE 0W-xx тұтқырлығы бар майды қолданыңыз. Бұл тұтқырлық дәрежесіндегі май өте төмен температурада суық қозғалтқышты іске қосуды жеңілдетеді. Қажетті тұтқырлық дәрежесіндегі майды таңдағанда, әрқашан оның dexos стандартына сәйкес келетініне көз жеткізіңіз.

- -25°C дейін: 5W-20, 5W-30.
- -25°C дейін және одан төмен: 0W-20, 0W-30.

Қозғалтқыш майының қоспалары/майлау жүйесін шаю

Мотор майына ештеңе қоспаңыз. Қозғалтқыштың дұрыс жұмыс істеуі мен қорғанысын қамтамасыз ету үшін dexos 1 GEN 3 сипаттамасына сәйкес келетін ұсынылған қозғалтқыш майларын пайдалану жеткілікті.

Майлау жүйесін шаю ұсынылмайды, бұл операция қозғалтқыштың істен шығуына әкелуі мүмкін, бұл көлік құралының кепілдігімен қамтылмайды.

Пайдаланылған қозғалтқыш майымен не істеуге болады

Қолданылған мотор майының құрамында теріге зиянды және тіпті қатерлі ісік тудыруы мүмкін кейбір ингредиенттер бар. Қозғалтқыш майының адам терісіне ұзақ

тиюін болдырмаңыз. Тереңізді және тырнақтарыңызды сабынмен немесе жақсы қолмен жуыңыз. Пайдаланылған мотор майымен ластанған киімді немесе шүберекті жуыңыз немесе дұрыс тастаңыз. Мұнай өнімдерін пайдалану және жоюға қатысты өндірушінің ескертулерін қараңыз.

Пайдаланылған мұнай қоршаған ортаға қауіп төндіруі мүмкін. Мотор майын өзіңіз ауыстырсаңыз, оны тастамас бұрын пайдаланылған сүзгідегі барлық майды төгіп тастаңыз.

Қозғалтқыш майын тұрмыстық қоқыс контейнерлеріне немесе жерге, канализацияға, бұлақтар мен көлдерге құймаңыз. Қозғалтқыш майын қалдық майды жинау орнында қайта өңдеу керек.

Қозғалтқыш майының қызмет ету мерзімін бақылау жүйесі

Қозғалтқыш майын қашан ауыстыру керек Қозғалтқыш майының қызмет ету мерзімін бақылау жүйесі май мен сүзгілерді қашан өзгерту керектігін анықтайды. Қозғалтқыш майы мен сүзгілерді ауыстыру аралығы көліктің жұмыс жағдайына байланысты айтарлықтай өзгеруі мүмкін.

Жүйе ақпараты хабарламалар, кодтар немесе пайыздар түрінде көрсетіледі. Көлік туралы ақпарат хабарламалары ⇨ 4-19 және Жоспарлы техникалық қызмет көрсету ⇨ 10-3 бөлімін қараңыз.

Жүйе кездейсоқ қалпына келтірілсе, майды соңғы майды ауыстырғаннан кейін 5000 км немесе 6 айдан кейін (қайсысы бірінші келеді) ауыстыру керек.

Майдың қызмет ету мерзімін есептегішті өңір майды ауыстырған кезде ысыруды ұмытпаңыз, себебі жүйе автоматты түрде қалпына келтірілмейді.

Қозғалтқыш майының қызмет ету мерзімін бақылау жүйесін қалпына келтіру

Қалған майдың қызмет ету мерзімі туралы ескерту жүйесі бар көліктер

1. Жүргізуші ақпарат орталығындағы «ҚАЛҒАН МҰНАЙ РЕСУРСЫ» мәзірін көрсету үшін руль дөңгелегінің оң жағындағы басқару түймелерін пайдаланыңыз. Драйвер ақпарат орталығын (DIC) ⇨ 4-14 қараңыз.
2. Майдың қызмет ету мерзімін есептегішті 100%-ға қайтару үшін сәйкес бетті ашып, SET/CLR түймесін бірнеше секунд басып тұрыңыз.

Қозғалтқыш майын ауыстырмаған кезде қызмет мерзімін кездейсоқ қалпына келтіруден сақ болыңыз. Келесі майды ауыстырмайынша оны дәл орнату мүмкін болмайды.

Майдың қызмет ету мерзімі туралы ескерту жүйесі жоқ көліктер

1. Қозғалтқыш өшірілген кезде тұтануды ҚОСУ/ІСКЕУ күйіне бұраңыз. Қозғалтқышты іске қосу/тоқтату түймешігімен жабдықталған көліктерде қозғалтқышты іске қосу/тоқтату түймесін түймедегі жасыл жарық диоды жанғанша педальсыз шамамен 5 секунд басып тұрыңыз.
2. Газ педальын бес секунд ішінде үш рет толығымен басып, босатыңыз. Майды ауыстыру туралы хабар Driver Information Center (DIC) жадынан жойылады және келесі тұтану циклінде көрсетілмейді.

Автоматты беріліс қорабының сұйықтығы

Беріліс қорабындағы сұйықтық деңгейін тексеру қажет емес. Беріліс қорабынан сұйықтықтың азаюының жалғыз себебі - ағып кету. Егер ағып кету орын алса, көлікті мүмкіндігінше тез жөндеу үшін дилердің қызмет көрсету орталығына хабарласыңыз.

Автокөлікте беріліс қорабындағы май деңгейін өлшеу өлшеуіш жоқ. Арнайы процедура бар деңгейін тексеру және ағып кету жағдайында беріліс қорабының майын өзгертуге.

Бұл процедура көп уақытты қажет ететіндіктен, оны дилердің қызмет көрсету бөлімі орындауы керек. Қосымша ақпарат алу үшін жергілікті дилерге хабарласыңыз.

Қолмен беріліс сұйықтығы

Қолмен беріліс қорабындағы сұйықтық деңгейін тексеру қажет емес. Беріліс қорабынан сұйықтықтың азаюының жалғыз себебі - ағып кету. Егер ағып кету орын алса, көлікті мүмкіндігінше тез жөндеу үшін дилердің қызмет көрсету орталығына хабарласыңыз.

Қозғалтқыш ауа сүзгісі

Қозғалтқыштың ауа сүзгісі жүргізуші жағында көлік құралының қозғалтқыш бөлігінде орналасқан. Қозғалтқыш бөліміне шолу (1,2 л турбо қозғалтқыш) ⇨ 9-6 немесе Қозғалтқыш бөліміне шолу (1,2 л қозғалтқыш) ⇨ 9-7 бөлімін қараңыз.

Қозғалтқыштың ауа сүзгісін қашан тексеру керек

Қозғалтқыштың ауа сүзгісін тексеру және ауыстыру жиілігін қараңыз

Жоспарлы техникалық қызмет көрсету 10-3 ⇨
Бұл процедура дилердің қызмет көрсету орталығында орындалады. Қосымша ақпарат алу үшін жергілікті дилерге хабарласыңыз.

⚠ ЕСКЕРТУ!

Қозғалтқышты ауа сүзгісіз іске қосу қасындағы адамдардың күйіп қалуына әкелуі мүмкін. Қозғалтқышта жұмыс істегенде сақ болыңыз. Қозғалтқышты іске қоспаңыз немесе іске қоспаңыз
Ауа сүзгісі алынып тасталған автокөлік, себебі қозғалтқыштағы кері өрт кезінде жалын пайда болуы мүмкін.

⚠ НАЗАР АУДАРЫҢЫЗ!

Ауа сүзгісін алып тастағанда, кір қозғалтқышқа оңай еніп, оны зақымдауы мүмкін. Автокөлікті ауа сүзгісіз басқаруға болмайды.

Салқындату жүйесі

Салқындату жүйесі қозғалтқыштың дұрыс жұмыс температурасын сақтайды.

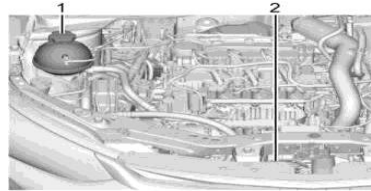

1. Салқындату сұйықтығының кеңейту цистернасы және қауіпсіздік клапанының қақпағы
2. Қозғалтқышты салқындату желдеткіші (көрінбейтін)

⚠ ЕСКЕРТУ!

Капоттың астындағы электр желдеткіші қосылып, қозғалтқыш жұмыс істемей тұрса да, сізді жарақаттауы мүмкін. Қолды, шашты, киім мен құралдарды капоттың астындағы электр желдеткішінен алыс ұстаңыз.

⚠ ЕСКЕРТУ!

Қыздырғыш немесе радиатор шлангілеріне немесе қозғалтқыштың басқа бөліктеріне қол тигізбеңіз. Олар өте қызып, күйіп қалуы мүмкін. Ағып кету болса, қозғалтқышты іске қоспаңыз; барлық салқындатқыш сұйықтық ағып кетуі мүмкін. Бұл қозғалтқыштың өртеніп, күйіп қалуына әкелуі мүмкін. Көлікті жүргізу алдында барлық ағып кетулерді жөндейіз.

Қозғалтқыштың салқындатқышы

Ұсынылатын сұйықтықтар мен майлау материалдарын қараңыз ⇨ 10-6.
Төменде салқындату жүйесінің дизайны және салқындатқыштың деңгейі төмен болған кезде салқындатқышты тексеру және толтыру жолы түсіндіріледі. Мотордың қызып кетуі орын алса, Мотордың қызып кетуі ⇨ 9-13 тарауын қараңыз.

Қандай сұйықтықты қолдану керек**⚠ ЕСКЕРТУ!**

Таза су немесе алкоголь сияқты басқа сұйықтықтар тиісті салқындатқыш қоспасынан тезірек қайнауы мүмкін. Салқындату жүйесіне таза су немесе дұрыс емес қоспа қосылса, қозғалтқыш қызып кетуі мүмкін, бірақ қызып кету туралы ескерту болмайды. Бұл қозғалтқыштың өртеніп кетуіне және жүргізушінің немесе қасындағы адамдардың күйіп қалуына әкелуі мүмкін.

Таза ауыз су мен антифриз қоспасын қолданыңыз. Бұл қоспа:

- Ауа температурасында $-37\text{ }^{\circ}\text{C}$ ($-34\text{ }^{\circ}\text{F}$) дейін қатпайды.
- $129\text{ }^{\circ}\text{C}$ ($265\text{ }^{\circ}\text{F}$) дейін қыздырғанда қайнамайды.
- Тоттан және коррозиядан қорғайды.
- Алюминий бөлшектерін зақымдамайды.
- Қозғалтқыштың дұрыс температурасын сақтауға көмектеседі.

Пайдаланылған салқындатқыш сұйықтықты тұрмыстық қоқыс контейнерлеріне немесе жерге, канализацияға, өзендерге немесе су қоймаларына құймаңыз. Салқындатқыш сұйықтықты ауыстыруды пайдаланылған салқындатқышты көдеге жарату бойынша заңды талаптарды білетін уәкілетті қызмет көрсету орталығы жүзеге асыруы керек. Бұл қоршаған ортаны және сіздің денсаулығыңызды қорғауға көмектеседі.

Салқындатқышты тексеру

Салқындату сұйықтығы деңгейін тексеру кезінде көлік тегіс жерде болуы керек.

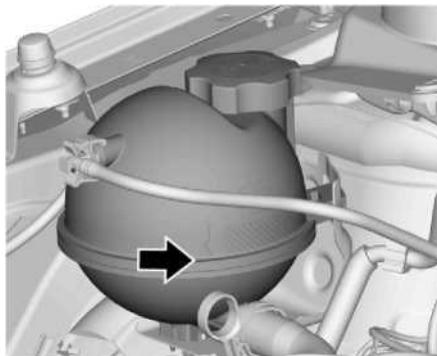

Салқындату сұйықтығының кеңейту цистернасы көлік құралының қозғалтқыш бөлігінде, жолаушылар жағында орналасқан. Қозғалтқыш бөліміне шолу (1,2 л турбо қозғалтқыш) ⇨ 9-6 немесе Қозғалтқыш бөліміне шолу (1,2 л қозғалтқыш) ⇨ 9-7 бөлімін қараңыз. Кеңейту цистернасында салқындатқыштың бар-жоғын көзбен тексеріңіз.

Салқындату сұйықтығының кеңейту цистернасының ішіндегі сұйықтық қайнаса, ешқандай әрекет жасамай суығанша күтіңіз. Мотордың қызып кетуі ⇨ 9-13 бөлімін қараңыз. Салқындату жүйесі суық болған кезде, салқындатқыштың деңгейі толтыру белгісінде болуы керек. Егер деңгей төмен болса, толтыру белгісіне дейін толтырыңыз. Қақпақты орнатып, мықтап бұраңыз.

⚠ ЕСКЕРТУ!

Кеңейту цистернасының қақпағы мен кеңейту цистернасы айналу моментін шектегішпен жабдықталған. Қақпақты жапқан кезде оны баяу бұрап, қарсылық сезінсеңіз, қатайтуды тоқтатыңыз. Жабу күшінен асып кету қақпақ пен кеңейту цистернасын зақымдап, салқындату жүйесінің дұрыс жұмыс істеуіне және қозғалтқыштың бұзылуына әкелуі мүмкін. **Мұндай зақым кепілдікке кірмейді.**

Ескерту

Толықтыру тұрақты түрде қажет болса, Chevrolet дилеріне немесе уәкілетті қызмет көрсету орталығына жүйе қақпағындағы ағып кетуді немесе ықтимал ағып кетуді тексеріп, дұрыс құрамды сақтау үшін сұйықтықты өзгертіңіз.

⚠ ҚАУІП!

Қайнатылған салқындату жүйесінен шығып жатқан булар мен қайнап жатқан сұйықтық жарылып, қатты күйікке әкелуі мүмкін. Олар қысымға ұшырайды, тіпті кеңейту цистернасының қақпағы ішінара ашылған болса да, булар жоғары жылдамдықпен шығарылуы мүмкін. Қозғалтқыш пен салқындату жүйесі жоғары температурада болғанда, кеңейту цистернасының қақпағын шешпеңіз. Егер кеңейту цистернасының қақпағын алу қажет болса, қозғалтқыш суығанша күтіңіз.

Қозғалтқыштың қызып кетуі

Салқындатқыш температурасының индикаторы сұйықтық құралдар тақтасында. Бұл шам көрсетеді салқындатқыш температурасы көтерілгенін.

Ескерту

Қозғалтқышты салқындатқыш сұйықтықсыз іске қосу көлікке елеулі зақым келтіруі мүмкін. Мұндай зақым кепілдікке кірмейді.

Бусыз қозғалтқыштың қызып кетуі Егер қызып кету туралы хабар пайда болса, бірақ бу көрінбесе, мәселе соншалықты маңызды болмауы мүмкін. Қозғалтқыш келесі жағдайларда қызып кетуі мүмкін:

- Көлік қоршаған ортаның жоғары температурасында тік еңіспен өрмелеп келеді.
- Көлік жоғары жылдамдықпен келе жатып тоқтаған.
- Ұзақ сапар кезінде көліктің қозғалтқышы төмен жылдамдықпен жұмыс істеп тұрған.

Ешбір өзгерістер немесе бу белгілері көрінбесе, шамамен 1 минут ішінде келесі процедураны орындаңыз:

1. Кондиционерді өшіріңіз.
2. Қозғалтқыштағы жүктемені ұстап тұруға тырысыңыз (қозғалтқыштың төмен жылдамдықта айналуын қамтамасыз ететін беріліске ауысыңыз).

Қызып кету туралы ескерту жоғалса, көлікті жалғастыруға болады. Қауіпсіздік мақсатында шамамен 10 минут бойы төмен жылдамдықпен жүріңіз. Салқындату сұйықтығының температурасы төмендемесе, қозғалтқышты дереу тоқтатып, көлікті тұраққа қойыңыз.

Егер бу көрінбесе, көлік қозғалмай тұрғанда қозғалтқышты шамамен 2-3 минут бос режимде іске қосыңыз және қызып кету индикаторының өшетінін тексеріңіз.

Қызып кету индикаторы жанып тұрса, қозғалтқышты тоқтатыңыз, жолаушыларды көліктен шығарыңыз және қозғалтқышты суытыңыз. Қозғалтқыш бөлігін өзіңіз аша аласыз, бірақ дереу техникалық көмекке жүгінуіңіз керек. Қозғалтқыш бөлігін ашсаңыз, кеңейту цистернасындағы салқындатқышты тексеріңіз.

⚠ ҚАУІП!

Егер кеңейту цистернасындағы салқындатқыш қайнаса, ештеңе жасамаңыз және оны суытыңыз.

Салқындатқыштың деңгейі көрсетілген белгіде болуы керек. Егер деңгей төмен болса, бұл радиатор түтіктерінде, жылытқыш шлангтарында, радиаторда немесе су сорғысында ағып кетуді көрсетуі мүмкін.

⚠ ҚАУІП!

- Қыздырғыш пен радиатор шлангілері және қозғалтқыштың басқа бөліктері ыстық болуы мүмкін. Күйіп қалмас үшін оларға қол тигізбеңіз.
- Қандай да бір ағып кету болса, қозғалтқышты іске қоспаңыз, әйтпесе салқындатқыш толығымен ағып, күйіп қалуы мүмкін. Көлікті пайдаланбас бұрын, ағып кетуді жөндеу үшін қызметке хабарласыңыз.

Бу шығару арқылы қатты қыздыру**ҚАУІП!**

- Қозғалтқыш қызып кеткенде пайда болатын бу қозғалтқыш бөлігі сәл ғана ашылған жағдайда да қатты күйікке әкелуі мүмкін. Буды байқасаңыз, қозғалтқыштан аулақ болыңыз, қозғалтқышты өшіріңіз, жолаушылардан кетуді сұраңыз көлік құралын орнатыңыз және қозғалтқышты суытыңыз. Қозғалтқыш бөлігін ашпас бұрын, қайнаған салқындатқыштан шыққан будың барлық белгілері жойылғанша күтіңіз.
- Қозғалтқыш қызып тұрған көлікті жүргізуді жалғастырсаңыз, қысымның жоғарылауы сұйықтықтың ағып кетуіне әкелуі мүмкін. Жүргізуші мен жолаушылар ауыр күйік алуы мүмкін. Қызып кеткен қозғалтқышты өшіріп, көліктен түсіп, оны суытыңыз.

Мотор желдеткіші

Егер ағып кету белгілері болмаса, қозғалтқыш желдеткішінің жұмысын

тексеріңіз.

Сіздің көлігіңіз электр желдеткішімен жабдықталған. Қозғалтқыш температурасы көтерілген кезде желдеткіш қосылады. Желдеткіш қосылмаса, жөндеу үшін қызмет көрсету орталығына хабарласыңыз.

Қозғалтқышты тоқтатыңыз. Егер ақаулықтың себебі табылмаса, бірақ салқындатқыш деңгейі максимумнан төмен болса, кеңейту цистернасына ауыз су мен радиатор сұйықтығының қоспасын қосыңыз. Салқындату сұйықтығы ең жоғары деңгейге жеткенде қозғалтқышты іске қосыңыз. Егер қызып кету индикатор шамы жанып тұрса, дилерге немесе уәкілетті Chevrolet қызмет көрсету орталығына хабарласыңыз.

**ҚАУІП!**

Желдеткіштер және басқа қозғалатын қозғалтқыш бөліктері ауыр жарақатқа әкелуі мүмкін. Қозғалтқыш жұмыс істеп тұрған кезде қолдар мен киімді қозғалатын бөліктерден алшақ ұстаңыз.

**ҚАУІП!**

- Қайнатылған салқындату жүйесінен шыққан бу мен қайнап жатқан сұйықтық жарылып, қатты күйікке әкелуі мүмкін. Олар қысымға ұшырайды, тіпті кеңейту цистернасының қақпағы ішінара ашылған болса да, булар жоғары жылдамдықпен шығарылуы мүмкін. Қозғалтқыш пен салқындату жүйесі жоғары температурада болғанда, кеңейту цистернасының қақпағын шешпеңіз. Егер кеңейту цистернасының қақпағын алу қажет болса, қозғалтқыш суығанша күтіңіз.
- Салқындату жүйесінің қызмет ету мерзімін ұзарту үшін жасалған қоспа улы болып табылады және оны абайлап пайдалану керек.

Ескерту

Қоршаған орта мен қозғалтқыш температурасына байланысты жанармайдың булануынан көлікке зақым келтірмеу және қозғалтқыш ыстық кезде іске қосуды жеңілдету үшін қозғалтқыштың желдету жүйесі көлік өшірілгеннен кейін де біраз уақыт жұмысын жалғастыра береді.

Жуғыш сұйықтық

Қандай сұйықтықты қолдану керек

Егер сізге әйнек жууға арналған сұйықтық қажет болса, оны қолданар алдында өндірушінің нұсқауларын оқып шығыңыз. Көлік құралы ауа температурасы сұйықтықтың қату нүктесінен төмен түсуі мүмкін жағдайларда пайдаланылса, қатып қалудан жеткілікті түрде қорғалған сұйықтықты пайдалану керек.

Жуғыш сұйықтықты қосу



Жуғыш белгісі бар қақпақты ашыңыз. Резервуар толғанша жуғыш сұйықтықты қосыңыз. Резервуардың орналасуын Қозғалтқыш бөліміне шолу (1,2 л турбо қозғалтқыш) 9-6 немесе Қозғалтқыш бөліміне шолу (1,2 л қозғалтқыш) 9-7 бөлімін қараңыз.

⚠ НАЗАР АУДАРЫҢЫЗ!

- Су өткізбейтін қоспасы бар жуғыш сұйықтықты пайдаланбаңыз. Бұл щеткалардың дірілдеуіне немесе әйнекті біркелкі сұртуге әкелуі мүмкін.
- Әйнек жуғышта қозғалтқыш салқындатқышты (антифриз) қолданбаңыз. Бұл сұйықтық әйнек жуу жүйесіне және көлік бояуларына зақым келтіруі мүмкін.
- Қолдануға дайын жуғыш сұйықтыққа суды араластырмаңыз. Су ерітіндінің қатып қалуына және шайғыш сұйықтықтың резервуарына және жуғыш жүйенің басқа бөліктеріне зақым келтіруі мүмкін.
- Концентрлі жууға арналған сұйықтықты пайдаланған кезде сұйықтықты сұйылтуға арналған су мөлшерін өндірушінің нұсқауларын қараңыз.
- Қатты суықта жуғыш сұйықтық резервуарын тек төрттен үш бөлігін ғана толтырыңыз. Бұл сұйықтық қатқан кезде оның кеңеюіне мүмкіндік береді, әйтпесе шетіне дейін толтырылған сұйықтық мұздатылған сұйықтықпен зақымдалуы мүмкін.

Төжегіш жүйесі

Жаңа төжегіш жастықшаларды төсеу

Жаңа төжегіш жастықшаларды орнатқаннан кейін алғашқы 300 км-де шамадан тыс қатты төжеуден аулақ болыңыз.

Төжегіш төсемінің тозуы белгілі бір мәннен аспауы керек.

Сондықтан, профилактикалық қызмет көрсету жоспары бөлімінде сипатталған тұрақты профилактикалық қызмет көрсету сіздің қауіпсіздігіңіз үшін өте маңызды.

Төжегіш сұйықтық

⚠ ҚАУІП!

Төжегіш сұйықтығы улы және коррозиялық болып табылады. Көзге, теріге, киімге және боялған беттерге тигізбеңіз.

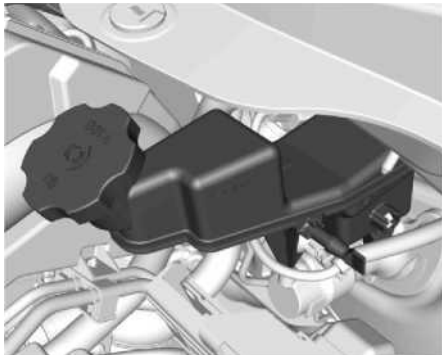

Тежегіш сұйықтық деңгейі **MIN** және **MAX** белгілерінің арасында болуы керек. Тежегіш сұйықтығын қосу ұсынылмайды, өйткені сұйықтық деңгейі, ілініс жүйесі және тежегіш төсемінің тозуы арасында өзара байланыс бар. Егер деңгей резервуардағы ең төменгі белгіден төмен болса, ағып кетуді жөндеп, сұйықтықты ауыстыру үшін дилерге немесе уәкілетті Chevrolet қызмет көрсету орталығына хабарласыңыз. Егер **(!)** индикатор шамы жанса немесе ұзақ уақыт жанып тұрса, дилеріңізге немесе Chevrolet уәкілетті қызмет көрсету орталығына хабарласыңыз.

⚠ ҚАУІП!

- Тежегіш сұйықтық резервуарының қақпағын алмас бұрын қақпақтың айналасын мұқият тазалаңыз.
- Ластанған тежегіш сұйықтық жүйені бұзуы мүмкін, бұл қымбат жөндеуге әкеледі.
- Тежегіш сұйықтығы қозғалтқышқа түссе, өрт шығуы мүмкін.
- Резервуарды шамадан тыс толтырмаңыз.
- Қозғалтқыштың өртенуі жеке жарақатқа, көлікке және басқа мүлікке зақым келтіруі мүмкін.
- Пайдаланылған тежегіш сұйықтықты тұрмыстық қалдықтармен бірге тастамаңыз.
- Жергілікті қоқыс шығаруға уәкілетті ұйымдарға хабарласыңыз.
- Қолданылған тежегіш сұйықтығы мен оның ыдыстары қауіпті. Олар денсаулыққа және қоршаған ортаға зиян тигізуі мүмкін.
- Тежегіш сұйықтығы коррозиялық болып табылады және теріні және көзді тітіркендіруі мүмкін.
- Тежегіш сұйықтықтың теріге немесе көзге тиюіне жол бермеңіз. Жанасқан жағдайда дереу зардап шеккен аймақты сабынмен немесе арнайы тазартқышпен мұқият жуыңыз.

Аккумуляторлық батарея

Егер көлік құралының жұмыс режимі аккумулятордың жеткілікті зарядталғанын қамтамасыз етсе, көліктің аккумуляторы техникалық қызмет көрсетуді қажет етпейді. Қысқа қашықтыққа жүргенде және қозғалтқышты жиі іске қосқанда, батарея заряды таусылуы мүмкін. Қажетсіз электр құрылғыларын қажетсіз қолданбауға тырысыңыз. Көлік 4 аптадан астам бос жүрсе, батареяны қайта зарядтау қажет болуы мүмкін. Батареяны зарядсыздандыруды болдырмау үшін **☞** 9-3 Батареяны ажырату қосқышында сипатталғандай батареяны ажыратыңыз.

⚠ ҚАУІП!

- Батареяның жанындағы сіріңкелерді жарықтандыру газдың жарылуына әкелуі мүмкін. Қозғалтқыш бөлігін жарықтандыру қажет болса, шамды пайдаланыңыз.
- Батареяларда, тіпті герметикалық батареяларда күйік тудыруы мүмкін қышқыл бар. Қышқыл теріге немесе көзге тиіп кетсе, зардап шеккен аймақты ағынды сумен шайып, дереу дәрігерге қаралыңыз.
- Электролиттің көзіңізге шашырау қауіпін азайту үшін батареяны ұстаған кезде қауіпсіздік көзілдірігін киіңіз.
- General Motors аккумуляторларды абайсызда немесе дұрыс пайдаланбау салдарынан болған жазатайым оқиғаларға жауапты емес.

Батареяны көдеге жарату талаптары



Батареяларды қайта өңдеу үшін арнайы жинау орындарына тапсыру керек. Батареяларды ауыстырған кезде тиісті экологиялық ережелер мен талаптарды сақтаңыз.

Ауыстырудан кейін ескі батареяларды дилерге қалдырыңыз:

- Пайдаланылған батареяларды қайтару әрбір тұтынушының/түпкі пайдаланушының міндеті. Оларды кәдімгі қоқыс жәшігіне тастауға болмайды.
- Chevrolet дилері немесе уәкілетті жөндеу шебері пайдаланылған аккумуляторды қабылдап, өндірушіге қайта өңдеуге жіберуі керек.

⚠ ҚАУІП!

Жарылысты болдырмау үшін жанып тұрған заттарды батареядан алыс ұстаңыз. Жарылған батарея көлікті зақымдауы мүмкін және ауыр жарақатқа немесе өлімге әкелуі мүмкін.

⚠ ЕСКЕРТУ!

Қышқыл электролит пен қорғасын қауіпті:

- Негізгі ингредиенттер: қорғасын, сұйылтылған күкірт қышқылы, пластик.
- Егер аккумулятордың құрамындағы қышқыл электролит пен қорғасын дұрыс кедеге жаратылмаса және қоршаған ортаға таралса, олар топырақты, оның астындағы топырақты және суды ластап, адамдардың денсаулығына қауіп төндіруі мүмкін.
- Егер бұл заттар байқаусызда көзге немесе теріге тиіп кетсе, зардап шеккен аймақтарды дереу ағынды сумен шайып, дәрігерге хабарласыңыз.
- Электролитті желдеткіш арқылы төгіп алмас үшін батареяны көлденең күйде ұстаңыз.
- Салқындатқышты балалардың қолы жетпейтін жерде сақтаңыз.
- Ашық батареяны еңкейтпеңіз.
- Жарылыстың алдын алу үшін батареяның жанына жанып тұрған заттарды әкелмеңіз.

Электрондық компоненттерді зақымданудан қорғау

Электрондық құрамдас бөліктерге зақым келтірмеу үшін автомобиль қозғалтқышы жұмыс істеп тұрған кезде аккумуляторды ешқашан ажыратпаңыз - алдымен қозғалтқышты өшіріп, оталдыру кілтін алыңыз.

Батареяны ажырату кезінде алдымен теріс кабельді, содан кейін оң кабельді ажыратыңыз. Кабельдерді ауыстырмаңыз.

Қайта қосу кезінде алдымен оң кабельді, содан кейін теріс кабельді қосыңыз.

Шыны тазалағышты ауыстыру

Әйнек тазалағыш қалақтардың дұрыс жұмыс істеуі және жақсы көріну көлік құралын қауіпсіз пайдаланудың ең маңызды шарттары болып табылады.

Шыны тазалағыш қалақтардың күйін үнемі тексеріп отырыңыз. Қылшықтарды тазалау үшін жұмсақ сабын ерітіндісін пайдаланыңыз. Әйнек тазалағышты алдымен шайғышты қоспай, құрғақ шыныға қолданбаңыз. Қауіпсіздік мақсатында сүрткіш пышақтарды жыл сайын немесе жаңбыр жауғанда көру қабілеті нашарлайтын болса, тазалағыш пышақтарды жиі ауыстыру ұсынылады. үнемі **тексеріп отырыңыз**. Тазалау үшін жұмсақ сабынды суды пайдаланыңыз. жыл сайын немесе жаңбыр жауған кезде нашар көрінетін тозып кетсе, жиі **ауыстырып отыру керек**.

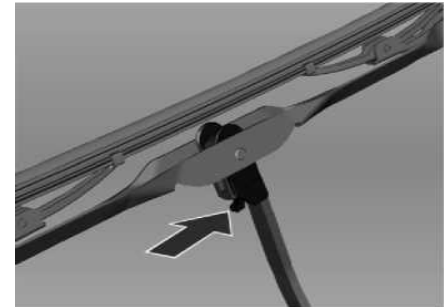
Шыны тазалағыш қалақтарды ауыстыру

1. Шыны тазалағыш қалақ жинағын шыныдан тартып алыңыз.
2. Босату тұтқасын басып, щетканы төмен тарту арқылы алыңыз.
3. Шыны тазалағышты алып тастағаннан кейін оны жаңасымен ауыстырыңыз.

ҚЫЗУ ШАМДАРЫН АУЫСТЫРУ

Қызу шамын ауыстыру

Chevrolet дилеріне хабарласыңыз.

Қызу шамын ауыстыру

Шамдарды ауыстыру үшін Chevrolet дилеріне немесе уәкілетті қызмет көрсету орталығына хабарласу ұсынылады. Шамды ауыстырған кезде тиісті тізбек қосқышын өшірулі күйге қойыңыз. Шамның әйнегін жалаң қолмен ұстамаңыз. Кездейсоқ ластануды шамнан спиртке малынған таза, талшықсыз шүберекпен кетіруге болады. Ауыстырылатын шамның сипаттамалары мен қуаты ауыстырылатын шаммен бірдей болуы керек.

Мәні	Қуат, Вт)
Алыс жарық	55
Жақын жарық	55
Күндізгі жарық шамдары	Жарықдиодты шамдар - егер пакетте қарастырылған болса
Алдыңғы бұрылыс сигналы	21
Артқы бұрылыс сигналы	21

Мәні	Қуат, Вт)
Маркер шамы	5
Тоқтату/артық шам – тежеу	21
Артқы тұманға қарсы шам (бар болса)	Жарықдиодты шамдар
Кері шам	16
Бүйірлік бұрылыс сигналының қайталағышы	5
Көлік нөмірі шамы	5

Ескерту

Кейбір сыртқы шамдар қатты жаңбырда көлік жүргізгеннен немесе көлікті жуғаннан кейін тұман түсуі мүмкін. Мұның себебі - құрылғының ішіндегі және сыртындағы температура айырмашылығы. Бұл құбылыс жаңбыр жауған кезде көліктің ішіндегі терезелердегі конденсацияға ұқсайды және көліктегі ақаулықты көрсетпейді. Артқы шамдарда ылғал жиналса, Chevrolet дилеріне немесе уәкілетті қызмет көрсету орталығына хабарласыңыз.

Галогендік шамдар

 ЕСКЕРТУ!
Галогендік шамдардағы жұмыс газы қысымда болады, сондықтан мұндай шам түсіп кетсе немесе сызылып кетсе, ол жарылуы мүмкін. Бұл адамдарға жарақат әкелуі мүмкін. Шамның қаптамасындағы нұсқауларды міндетті түрде оқып шығыңыз.

Жарықдиодты жарықтандыру

Автокөлік кәдімгі шамдардың орнына жарықдиодты шамдарды пайдаланатын бірнеше шамдарды пайдаланады. Жарықдиодты шамдарды ауыстыру үшін қызмет көрсету станциясына хабарласыңыз.

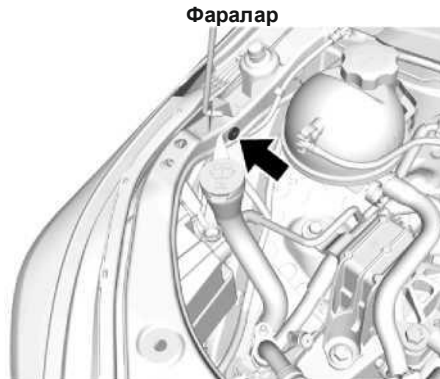

Жолаушы жағындағы шамдарды ауыстыру үшін алдымен шыны жууға арналған резервуардың толтырғыш қақпағын алып тастау керек.

1. Жуғыш сұйықтық резервуарын толтыру бұрандасын босатыңыз.
2. Әйнек жууға арналған резервуар мойнын резервуардан жоғары және сыртқа тарту арқылы алыңыз.
3. Шамдарды ауыстырғаннан кейін, жуғыш сұйықтық резервуарының толтырғыш мойнын қайта орнатыңыз. Оны резервуарға тікелей қозғалыспен мықтап енгізіп, бұранданы қатайтыңыз.



Жүргізуші жағы көрсетілген (біріктірілген алыс және жақын шам), жолаушы жағы ұқсас

1. Біріктірілген алыс және жақын жарық
2. Габарит шамы
3. Бұрылу көрсеткіші

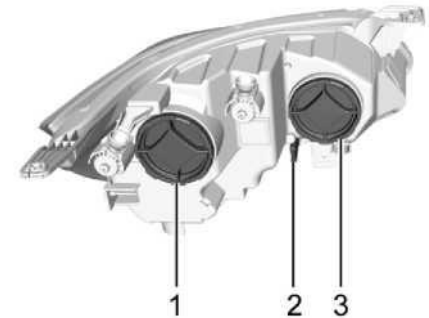

Жүргізуші жағы көрсетілген (алыс және жақын шамдары бөлек), жолаушы жағы ұқсас

1. Жақын жарық
2. Бұрылу көрсеткіші
3. Алыс жарық

Алыс/жақын жарық

Алыс немесе жақын жарық шамды ауыстыру үшін:

1. Фара корпусының артқы жағындағы қақпақты сағат тіліне қарсы бұрап алыңыз.

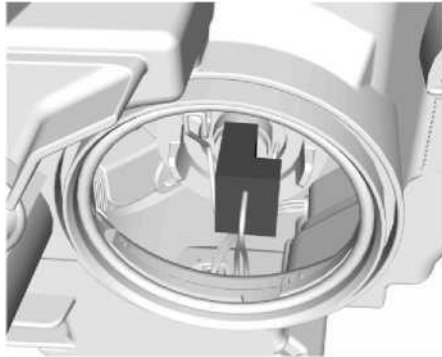

Бөлек алыс және жақын жарық шамдар көрсетілген, біріктірілген шамдар ұқсас

2. Серіппелі ысырманы басып, ажыратыңыз.
3. Шамның розеткасын шағылыстырғыш корпусынан алыңыз, шамды розеткадан алыңыз және жаңасын орнатыңыз.
4. Орнату үшін 1-3 қадамдарды кері ретпен орындаңыз.

Бұрылыс сигналы және габарит шамы

1. Шамды патронмен бұрап алыңыз, мұны істеу үшін оларды сағат тіліне қарсы бұрап, шығарып алыңыз.
2. Шамды патроннан алыңыз.

3. Жаңа шамды патронға салыңыз.
4. Шамның патронын сағат тілімен бұрап орнатыңыз.

Артқы шамдар

Габариттік шам артқы жүріс шамы жүк салғыш қақпағында

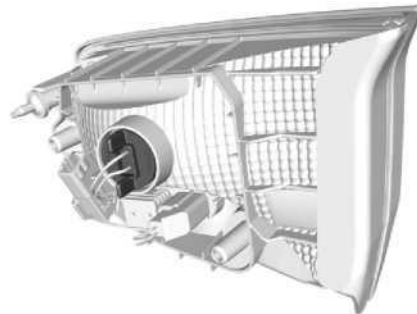

Жүргізуші жағы көрсетілген (диодты шамдарсыз опция)

Габариттік шам

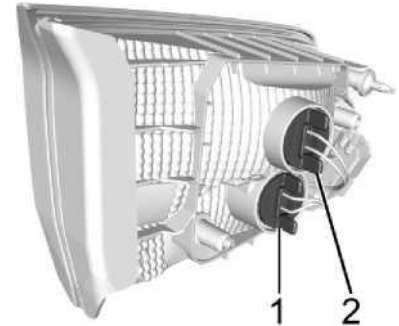

Жолаушы жағы көрсетілген (жарық диодты шамсыз жағы)

1. Габариттік шам
2. Кері жүріс шамы



Жолаушы жағы көрсетілген (жарық диодты нұсқа)

Кері шам

Осы шамдардың кез келгенін ауыстыру үшін:

1. Ашық сандық.
2. Түймелерді алып тастап, багаж қақпағының қаптау панелін артқа бүктеңіз.
3. Шамды патронмен бұрап алыңыз, мұны істеу үшін оларды сағат тіліне қарсы бұрап, шығарып алыңыз.
4. Шамды патроннан алыңыз.
5. Жаңа шамды патронға салыңыз.
6. Шамның патронын сағат тілімен бұрап орнатыңыз.
7. Көлік қақпағының жиегін қайта орнатыңыз.

Стоп-сигнал, артқы шам және бұрылыс көрсеткіш

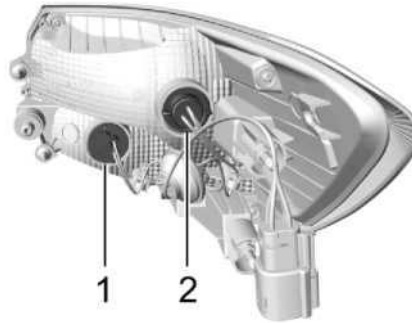

Жүргізуші жағы көрсетілген (жарықдиодты шамдарсыз опция), жолаушы жағы ұқсас

1. Стоп-сигнал/габариттік шам
2. Бұрылысты көрсеткіш

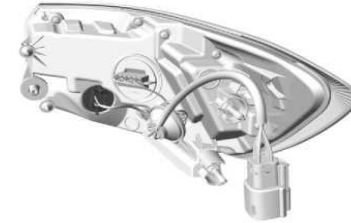

Жүргізуші жағы көрсетілген (жарықдиодты шамдары бар опция), жолаушы жағы ұқсас

Бұрылу көрсеткіші

Осы шамдардың кез келгенін ауыстыру үшін:

1. Ашық сандық.
2. Түймелерді алып тастап, артқы позиция шамына қол жеткізуді бөге отырып, магистральдық қаптау панелін артқа бүктеңіз.
3. Әрбір шпилькадағы екі гайканы босатыңыз.
4. Артқы шамды артқа тарту арқылы алыңыз.
5. Шамның патронын сағат тіліне қарсы бұрау арқылы артқы шам корпусынан алыңыз.
6. Шамды патроннан алыңыз.
7. Жаңа шамды патронға салыңыз.
8. Шамның патронын корпусқа орнатыңыз.

артқы шамды сағат тілімен бұраңыз.

9. багажниктің әрлеу тақтасын орнатыңыз, гайкаларды қатайтыңыз және түймелерді орнатыңыз.

Бүйірлік бұрылыс шамдары

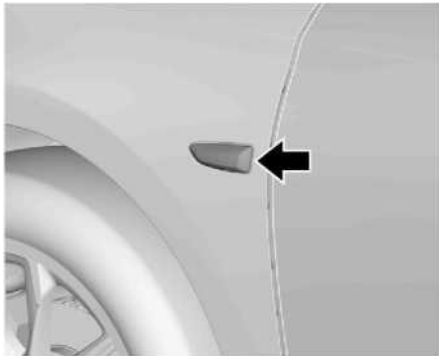

1. Сәйкес құралды пайдаланып, сымды тартпауға тырысып, шамның розеткасын суырып алыңыз
2. Шамды сағат тіліне қарсы бұрап, розеткадан ажыратыңыз.
3. Шамды розеткадан шығарып, шамды ауыстырыңыз.
4. Розетканы шам корпусына салып, сағат тілімен бұраңыз.
5. Шамды орнына жайлап сырғытыңыз және оның дұрыс орналасқанына көз жеткізіңіз.

Артқы тұманға қарсы шамдар (бар болса)

Шамдарды ауыстыру үшін Chevrolet дилеріне немесе уәкілетті қызмет көрсету орталығына хабарласыңыз.

Көлік нөмірін жарықтандыру

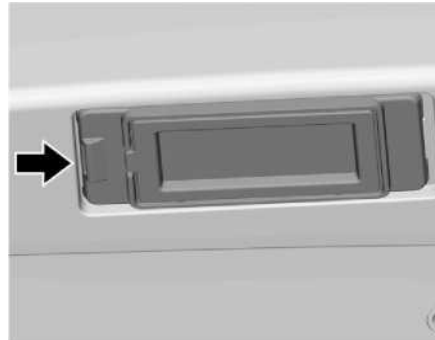

1. Сәйкес құралды пайдаланып, сымды тартпауға тырысып, шамның розеткасын суырып алыңыз.
2. Шамды сағат тіліне қарсы бұрап, розеткадан ажыратыңыз.
3. Шамды розеткадан шығарып, шамды ауыстырыңыз.
4. Розетканы шам корпусына салып, сағат тілімен бұраңыз.
5. Шамды орнына жайлап сырғытыңыз және оның дұрыс орналасқанына көз жеткізіңіз.

Салон шамдары

Плафон

Есік шамы жұмыс істемесе, дилеріңізді немесе Chevrolet өкілетті қызмет көрсету орталығын тексертіңіз.

Қолғап жәшігін жарықтандыру (бар болса)

Қолғап қорапшасының шамы жұмыс істемесе, дилеріңізді немесе Chevrolet уәкілетті қызмет көрсету орталығын тексертіңіз.

Бақылау тақтасының жарықтандырылуы
Шамдарды ауыстыру үшін Chevrolet дилеріне немесе уәкілетті қызмет көрсету орталығына хабарласыңыз.

ЭЛЕКТР ЖҮЙЕСІ

Ажыратқыштар

Жаңа сақтандырғыштағы деректер жанған сақтандырғыштағы деректерге сәйкес келуі керек.

Көліктің екі сақтандырғыш қорабы бар:

- Қозғалтқыш бөлігінің алдыңғы сол жағы
- Жүргізуші жағындағы бақылау тақтасының астында.

Негізгі сақтандырғыштардың кейбірі оң батарея терминалының үстіндегі блокта орналасқан. Оларды ауыстыру қажет болса, Chevrolet дилеріне немесе уәкілетті қызмет көрсету орталығына хабарласыңыз. Сақтандырғышты ауыстырар алдында тиісті қосқыш пен тұтануды өшіріңіз.

Ақаулы сақтандырғышты күйдірілген балқымалы жіп арқылы анықтауға болады.

Сақтандырғыштың жанған себебі жойылмайынша, сақтандырғышты ауыстырмаңыз.

Кейбір функциялар бірнеше сақтандырғыштармен қорғалған.

Сақтандырғыштарды функциясыз да салуға болады.

Жаныпкеткен сақтандырғыштың мысалы

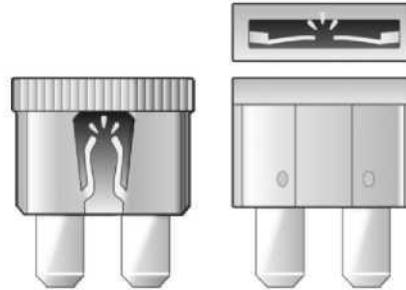

 : Қысқа тұйықталу салдарынан өрт шығу қаупі.

 **ЕСКЕРТУ!**

Түпнұсқа GM сақтандырғыштарының сипаттамаларына сәйкес келмейтін сақтандырғыштарды орнату немесе пайдалану қауіпті.

Сақтандырғыштар істен шығып, өрт шығуы мүмкін. Бұл жарақатқа немесе өлімге әкелуі мүмкін, сонымен қатар көлік зақымдалуы мүмкін.

Қосымша ақпаратты Параметрлер мен Көлік модификациялары § 9-2 бөлімінен қараңыз.

Сақтандырғыш түрлері



1. шағын сақтандырғыш
2. Микро 2 сақтандырғыш
3. JCase сақтандырғышы
4. MCase сақтандырғышы

Сақтандырғыш тартқыш

Сақтандырғыш тартқыш қозғалтқыш бөлігіндегі сақтандырғыш қорабында орналасқан.

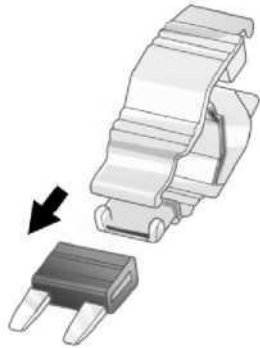

Тартқыш түріне қарай жоғарыдан немесе бүйірден сақтандырғышқа орнатылады және сақтандырғыш шығарылады.

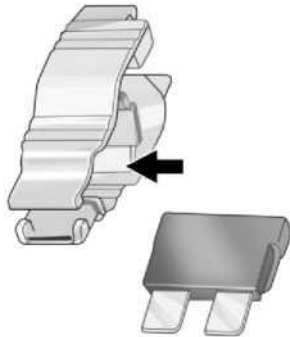

Қозғалтқыш бөлігіндегі сақтандырғыш блогы

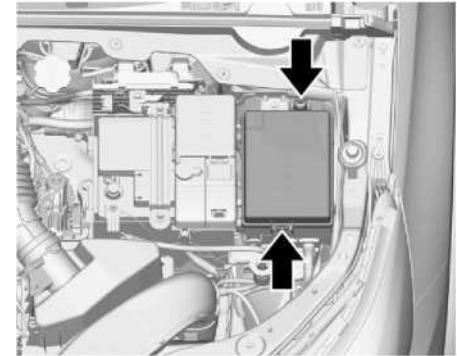

Сақтандырғыш қорабы қозғалтқыш бөлігінің сол жақ алдыңғы жағында орналасқан. Қақпақтың ысырмасын босатыңыз, қақпақты жоғары көтеріп, алыңыз. Сақтандырғыш қорабына қатысты барлық сипаттамалар сіздің көлігіңізге қатысты болмауы мүмкін. Құжатты басып шығаруға дайындау кезінде ақпарат дұрыс деп есептеледі. Сақтандырғыш қорабын тексеру кезінде таңбалау тақтасына назар аударыңыз. Ешбір функцияны орындамайтын сақтандырғыштар да орнатылуы мүмкін.

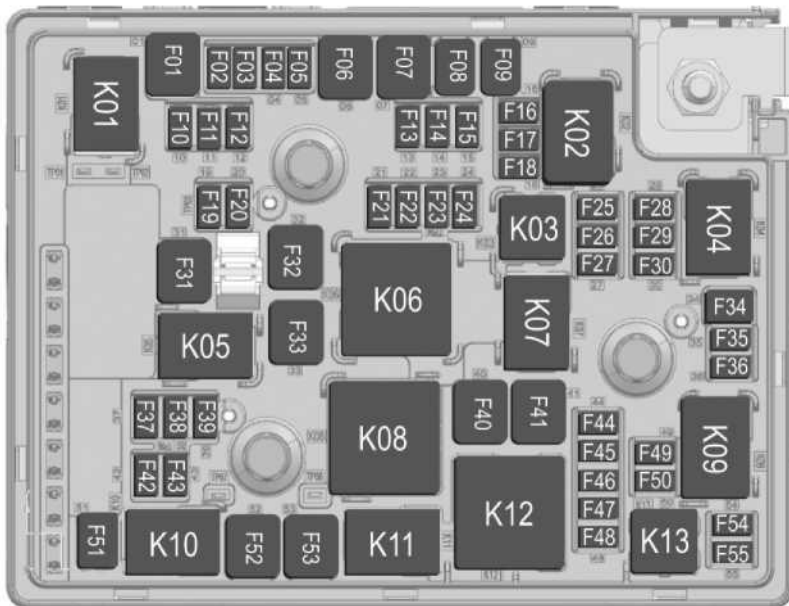

Сақтандырғыштар		
Позиция	Ағымдағы күш	Электр тізбегі
F01 ₁	-	Қолданылмайды
F02 ₁	5 A	Батареяны басқарудың интеллектуалды сенсоры
F031	5 A	
F04	-	Қолданылмайды
F05	-	Қолданылмайды
FO6 ₂	60 A	ABS сорғысы
F07 ₂	40 A	ABS клапаны
F08	-	Қолданылмайды
F09	-	Қолданылмайды
F10	-	Қолданылмайды
F11	-	Қолданылмайды
F12 ₁	15 A	шанақты басқару модулі
F13 ₁	15 A	Шанақты басқару модулі

Сақтандырғыштар		
Позиция	Ағымдағы күш	Электр тізбегі
F14 ₁	15 А	Шанақты басқару модулі
F15 ₁	5 А	Камера артқы көрініс
F16 ₁	5 А	аспаптар кластері
F17 ₁	10 А	Қолданылмайды
F18 ₁	10 А	фараны реттеу
F19	-	Қолданылмайды
F20	-	Қолданылмайды
F21 ₁	15 А	Шанақты басқару модулі
F22 ₁	25 А	Жанармай жүйесін басқару модулі (бар болса)
F23	-	Қолданылмайды
F24 ₁	20 А	Жанармай сорғысы (бар болса)
F25	-	Қолданылмайды

Сақтандырғыштар		
Позиция	Ағымдағы күш	Электр тізбегі
F26 ₁	15 А	Қозғалтқышты басқару блогы - тұтану
F27 ₁	15 А	беруді басқару блогы
F28 ₁	5 А	Қауіпсіздік жастығы жүйесі
F29 ₁	15 А	беруді басқару блогы
F30 ₁	5 А	Қозғалтқышты басқару модулі
F31 ₂	40 А	Артқы терезе жылытқышы
F32	-	Қолданылмайды
F33	-	Қолданылмайды
F34	-	Қолданылмайды
F35	-	Қолданылмайды
F36	-	Қолданылмайды
F37 ₁	30 А	Шанақты басқару модулі
F38	-	Қолданылмайды
F39	-	Қолданылмайды

Сақтандырғыштар		
Позиция	Ағымдағы күш	Электр тізбегі
F40 ₂	60 А	Жоғары жылдамдықты
F41	-	Қолданылмайды
F42 ₁	15 А	Алдыңғы тұманға қарсы шам (бар болса)
F43	-	Қолданылмайды
F44	-	Қолданылмайды
F45 ₁	15 А	Кондиционер компрессорының ілінісуін басқару Аралық радиатор желдеткіші - жылдамдықты реттеу Инъекция жүйесінің сенсорлары
F46 ₁	15 А	Тұтану катушкасы/ жанармай инжекторлары
F47 ₁	15 А	Қозғалтқышты басқару блогы - Негізгі

Балқымалы сақтандырғыштар		
Позиция	Ағымдағы күш	Электр тізбегі
F48 ₁	10 А	Желдеткіш релесі
F49 ₁	15 А	Су сорғысы (бар болса)
F50 ₁	10 А	
F51 ₃	30 А	Желдеткіштің төмен жылдамдығы
F52	-	Қолданылмайды
F53 ₂	40 А	Желдеткіштің орташа жылдамдығы
F54 ₁	30 А	Стартер 1
F55	-	Қолданылмайды
1- Micro 2 сақтандырғыш 2- JCase сақтандырғышы 3- MCase сақтандырғышы		

Реле	Электр тізбегі
K01	Қолданылмайды
K02	От қосулы, іске қосыңыз
K03	Жанармай сорғысы
	Қолданбаған - 1.0T Flex
K04	Қолданылмайды
K05	Қолданылмайды
K06	Қолданылмайды
K07	Қолданылмайды
K08	Жоғары жылдамдықты желдеткіш
	Қолданбаған - 1.0 Flex
K09	Стартер 1
K10	Желдеткіштің төмен жылдамдығы пайдаланылмайды - 1,2 л газ қозғалтқышы
K11	Желдеткіштің орташа жылдамдығы
K12	Қозғалтқышты басқару блогы - Негізгі
K13	А/С компрессорының муфтасы

Бақылау тақтасындағы сақтандырғыш қорабы



Аспаптар тақтасында орналасқан сақтандырғыш қорабы төменде жүргізуші жағында орналасқан.

Сақтандырғыш қорабына қатысты барлық сипаттамалар сіздің көлігіңізге қатысты болмауы мүмкін.

Құжатты басып шығаруға дайындау кезінде ақпарат дұрыс деп есептеледі.

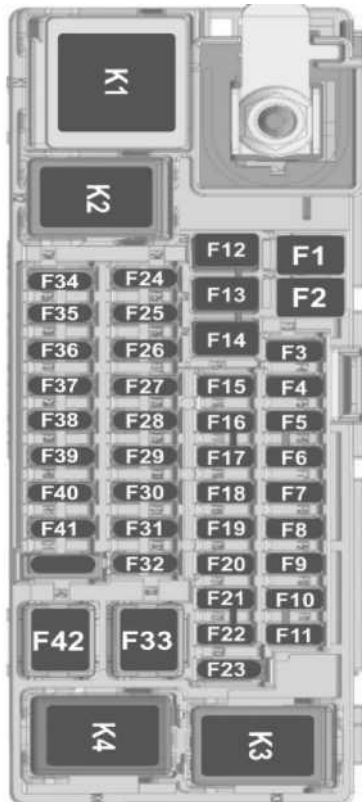

Балқымалы сақтандырғыштар		
Позиция	Ағымдағы күш	Электр тізбегі
F1 ₁	-	Қолданылмайды
F2 ₃	-	Қолданылмайды
F3 ₂	-	Қолданылмайды
F4 ₂	-	Қолданылмайды
F5 ₂	30 А	Шанақты басқару модулі
F6 ₂	30 А	Шанақты басқару модулі
F7 ₂	30 А	Шанақты басқару модулі
F8 ₂	10 А	Руль бағанының электромеханикалық құлпы
F9 ₂	-	Қолданылмайды
F10 ₂	-	Қолданылмайды
F11 ₂	-	Қолданылмайды
F12 ₃	40 А	Климат бақылауы

Балқымалы сақтандырғыштар		
Позиция	Ағымдағы күш	Электр тізбегі
F13 ₃	40 А	Зарядтау және іске қосу жүйесі
F14 ₃	-	Қолданылмайды
F15 ₂	-	Қолданылмайды
F16 ₂	-	Қолданылмайды
F17 ₂	-	Қолданылмайды
F18 ₂	5 А	Сыртқы артқы көрініс айнасы
F19 ₂	25А	Жылытылған артқы орындықтар
F20 ₂	10 А	Қауіпсіздік жастығы модулі
F21 ₂	7,5 А	Диагностикалық блок
F22 ₂	30А	Қуатты люк (бар болса)
F23 ₁	2 А	Қуатты бөлу - тек оталдыру кілті бар келіктер

Балқымалы ақтандырғыштар		
Позиция	Ағымдағы күш	Электр тізбегі
F24 ₁	10 A	Люк (бар болса) / ішкі жарықтандыруды басқару / электр терезелері
F25 ₁	20 A	Көмекші розетка
F26 ₁	5 A	USB (берілген болса)
F27 ₁	-	Қолданылмайды
F28 ₁	15 A	Жылытылған артқы орындық, оң жақта
F29 ₁	5 A	Орындық жылыту, алдыңғы/артқы
F30 ₁	15A ₋	Жылытылған артқы орындық, сол
F31 ₁	10 A	Климат бақылауы
F32 ₁	20 A	Әйнекті жуғыш

Балқымалы сақтандырғыштар		
Позиция	Ағымдағы күш	Электр тізбегі
F33 ₄	40 A	Кондиционер, қолмен реттеу (бар болса)
F34 ₁	5 A	ЭРА-ГЛОНАСС
F35 ₁	10 A	Құралдар кластері/дисплейлер
F36 ₁	15 A	USB флеш (аудио жүйе) - (бар болса)
F37 ₁	10 A	Тұраққа көмекші (бар болса) / Бүйірлік соқыр нүкте мониторы (бар болса)
F38 ₁	10 A	Климат бақылауы

Балқымалы сақтандырғыштар		
Позиция	Ағымдағы күш	Электр тізбегі
F39 ₁	20 A	Шанақты басқару модулі
F40 ₁	2 A	Руль дөңгелегін басқару элементтері
F41 ₁	7,5 A	Жылытылған руль (бар болса)
F42 ₄	-	Қолданылмайды
1 - Шағын сақтандырғыш 2 - Micro 2 сақтандырғыш 3 - MCase сақтандырғышы 4 - JCase сақтандырғышы		

Реле	Электр тізбегі
K1	От қосулы, іске қосыңыз
K2	Аксессуар
K3	Артқы орындықты жылыту
K4	Қолданылмайды

АВТОМОБИЛЬ ҚҰРАЛДАР

Құрал

Дократ пен жүргізуші құралы қосалқы доңғалақтың астындағы жүк бөлігінде орналасқан.

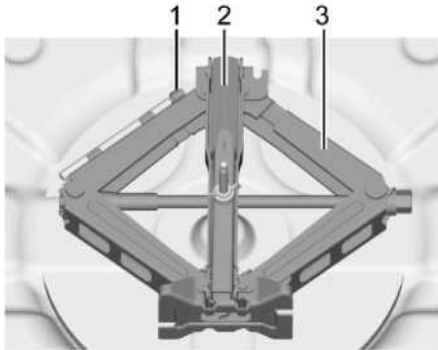

1. Қосымша болт
2. Сомынды бұрайтын кілт
3. Домкрат

Дөңгелектер мен шиналар

Шинаның жағдайы, доңғалақ күйі

Өткір тегіс емес беттерде жүру шиналар мен дөңгелектерге зақым келтіруі мүмкін. Автотұрақ кезінде шиналарды жол жиегіне қоймаңыз.

Шиналар мен доңғалақтардың зақымдалуын жүйелі түрде тексеріңіз. Зақымдану немесе әдеттен тыс тозу орын алса, дилерге немесе уәкілетті Chevrolet қызмет көрсету орталығына хабарласыңыз.

Қысқы шиналар

Қысқы шиналар автомобильдің стандартты жабдықтарына кірмейді. Қысқы шиналар қарлы немесе мұзды беттерде жақсы ұстауға арналған. Мұз немесе қар басқан жолдарда жиі көлік жүргізу күтілсе, қысқы шиналар ұсынылады. Қысқы шиналардың болуы және оларды дұрыс таңдау туралы қосымша ақпарат алу үшін дилерге хабарласыңыз. Сондай-ақ, ескі шиналарды жаңа шинаға ауыстыру уақыты 9-35 бөлімін қараңыз.

Қысқы шиналар құрғауды азайтады, жолдағы шуды арттырады және протектордың қызмет ету мерзімін қысқартады. Көлік құралына қысқы шиналарды орнатқаннан кейін, көлік құралын басқару және тежеу сипаттамаларындағы өзгерістер туралы хабардар болыңыз.

Қысқы шиналарды пайдалану кезінде:

- Автокөліктің барлық төрт доңғалағында бірдей маркалы және бірдей протекторлы шиналарды пайдаланыңыз
- Бастапқыда орнатылғандай өлшемдегі, жүктеме диапазонындағы және жылдамдық рейтингіндегі радиалды шиналарды ғана пайдаланыңыз.

H, V, W, Y және ZR шиналары сияқты жылдамдық көрсеткіші бар қысқы шиналар нарықта болмауы мүмкін. Жылдамдық санаты төмендетілген қысқы шиналар таңдалса, бұл шиналар үшін максималды жылдамдықтан аспау керек.

Жазғы шиналар

Сіздің көлігіңіз спорттық жазғы шиналармен жабдықталған болуы мүмкін. Бұл шиналардың протекторының үлгісі мен құрамы құрғақ және дымқыл беттерде максималды ұстауды қамтамасыз ету үшін таңдалған. Суық мезгілде, қарлы немесе мұзды беттерде мұндай шиналар олардың тартымдылығын азайтады. Қар немесе мұз басқан жолдарда шамамен 5°C (40°F) төмен температурада жиі жүруді күтсеңіз, қысқы шиналар ұсынылады. Қысқы шиналарды қараңыз § 9-31.

Ескерту

-7°C (20°F) төмен температурада өзінің қасиетін жоғалтатын резеңке қоспадан жасалған. серпімділік, нәтижесінде протекторда жарықтар пайда болуы мүмкін. Қолданбаған кезде, жазғы спорттық шиналарды **-7°C (20°F) жоғары бөлмеде сақтау керек**. Егер шиналар **-7°C (20°F)** немесе одан төмен температураға ұшыраса, оларды көлікке орнатпас бұрын оларды жылытылатын бөлмеде кем дегенде **5°C (40°F)** 24 сағат немесе одан да көп жылытыңыз және жүргізу. Жылулық пистолеттен жылудың немесе ыстық ауаның тікелей әсеріне жол берілмейді. Қолданар алдында шиналарды тексеру керек. Шиналарды тексеру ζ 9-34 қараңыз.

Шиналарды таңбалау

Мысал: **195/65 R15 91H**

195 : Шиналар ені, мм

65 : Көлденең қима қатынасы (биіктігі шина еніне), %

R : Шинаның құрылысы: Радиалды

15 : Дөңгелектің диаметрі, дюйм.

91 : Шиналар жүктеме индексі, мысалы, 91 615 кг-ға тең

H : Жылдамдық кодының әрпі

Жылдамдық кодының әрпі:

Q : 160 км/сағ дейін

S : 180 км/сағ дейін

T : 190 км/сағ дейін

H : 210 км/сағ дейін

V : 240 км/сағ дейін

W : 270 км/сағ дейін

Шинаның қысымы

Әр екі апта сайын және ұзақ сапарлар алдында шинаның суық қысымын тексеріңіз. Қосалқы шинаның қысымын тексеріңіз.

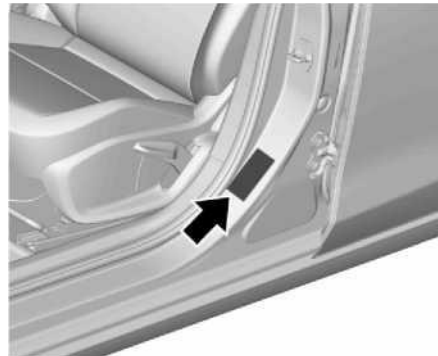

Ұсынылған шина қысымының жапсырмасы сол бағанасында орналасқан.

Қысым деректері суық шиналар үшін берілген.

Қосалқы шинаны әрқашан белгіленген қысымға дейін үрлеңіз.

Шинаның дұрыс емес қысымы көлік жүргізу қауіпсіздігінің төмендеуіне, басқарудың нашарлауына, жайлылыққа, жанармайдың тиімділігіне, сондай-ақ шиналардың тозуына әкеледі.



Тым төмен қысым шиналардың қызып кетуіне және шинаның ішкі зақымдалуына әкелуі мүмкін, бұл протектордың бөлінуіне және жоғары жылдамдықта шинаның жарылуына әкелуі мүмкін.

Шиналар қысымын бақылау жүйесінің жұмысы (бар болса)

Бұл көлік шина қысымын бақылау жүйесімен (TPMS) жабдықталуы мүмкін. TPMS жүйесі жүргізушіге шинаның төмен қысымы туралы ескертуге арналған. TPMS сенсорлары қосалқы доңғалақ/шиналар жинағынан басқа әрбір дөңгелекке/шиналар жинағына орнатылады.

TPMS сенсорлары шинаның қысымын бақылайды және шинаның қысымының көрсеткіштерін көлікте орналасқан қабылдағышқа жібереді.



Төмен шиналар қысымы анықталған кезде, TPMS аспаптар кластерінде орналасқан төмен шина қысымы туралы ескерту шамын жанады. Ескерту шамы жанса, дереу тоқтатыңыз және шиналардағы ауа қысымын шина өлшемі мен жүктің техникалық тақтайшасында көрсетілген ұсынылған ауа қысымына дейін арттырыңыз. Доңғалақтар мен шиналар ⇨ 9-31 қараңыз.

Шиналар қысымын бақылау индикаторы тұтану қосылған сайын жанады және шиналар дұрыс қысымға дейін үрленгенше жанып тұрады.

Доңғалақ қысымы туралы ескерту шамы суық ауа райында көлікті іске қосқан кезде жануы мүмкін, бірақ көлік іске қосылғанда сөнеді. Бұл шиналардағы ауа қысымының төменге жақын екенін және оны қалыпты деңгейге жеткізу қажет екенін көрсетеді.

Шина қысымын бақылау жүйесі (TPMS) жүргізушіге шинаның төмен қысымы туралы ескертеді, бірақ ол қалыпты шинаға техникалық қызмет көрсетуді алмастырмайды. Дөңгелектер мен шиналар ⇨ 9-31 және Шинаны ауыстыру ⇨ 9-35 бөлімін қараңыз.

⚠ НАЗАР АУДАРЫҢЫЗ!

Шиналарды тығыздауға арналған материалдар бірдей емес. Рұқсат етілмеген шина тығыздағыш TPMS сенсорларын зақымдауы мүмкін. TPMS сенсорының жарамсыз шина тығыздағышын пайдаланудан болған зақымдануы кепілдікке кірмейді. Әрқашан дилеріңізде бар немесе көлігіңізбен бірге жеткізілетін GM мақұлдаған шина тығыздағышын ғана пайдаланыңыз.

Шиналар қысымын бақылау жүйесінің ескерту шамы Бір немесе бірнеше TPMS сенсорлары жоқ немесе жұмыс істемесе, TPMS дұрыс жұмыс істемейді. Жүйе ақаулықты анықтаған кезде, шинаның қысымы туралы ескерту шамы шамамен бір минут жыпылықтайды, содан кейін тұтану өшірілгенше үздіксіз жанады. Ақаулық жойылмайынша, MIL әрбір тұтану циклінде жанады. Міне, ақаулық шамының жануына және ескерту хабарының пайда болуына себеп болатын кейбір жағдайлар:

- Шинаның қысымын бақылау сенсорын байланыстыру процедурасы доңғалақты ауыстырғаннан кейін орындалмады немесе дұрыс аяқталмады. Сенсорды калибрлеу процедурасы сәтті аяқталғаннан кейін ақаулық индикаторы өшуі керек. Осы бөлімдегі "Шина қысымының сенсорларын байланыстыру жолы" бөлімін кейінірек қараңыз.
 - Бір немесе бірнеше TPMS сенсорлары зақымдалған. TPMS сенсорының ақауы түзетілгеннен кейін және сенсорды калибрлеу сәтті аяқталғаннан кейін Ақаулық жарық диоды өшеді. Техникалық қызмет көрсету үшін дилерге хабарласыңыз.
 - Ауыстырылатын шиналар немесе дөңгелектер түпнұсқа шиналар мен дөңгелектерге сәйкес келмейді. Ұсынылғандардан басқа шиналар мен дөңгелектер TPMS жүйесінің дұрыс жұмыс істеуіне кедергі келтіруі мүмкін.
 - TPMS жүйесі шығаратын радиожиіліктерге ұқсас радиожиіліктерді шығаратын жабдықтың жанында болу TPMS сенсорларының дұрыс жұмыс істеуіне әкелуі мүмкін.
- Егер TPMS дұрыс жұмыс істемесе, ол шина қысымының төмен күйін анықтай және/немесе сигнал бере алмайды. TPMS ақаулығының индикатор шамы үздіксіз жанып тұрса, көлікке қызмет көрсету үшін дилерге хабарласыңыз.

Шиналар қысымының датчиктерін қосу тәртібі

TPMS сенсорының бірегей сәйкестендіру коды бар. Доңғалақтарды ауыстырғаннан немесе бір немесе бірнеше сенсорларды ауыстырғаннан кейін, сәйкес дөңгелекке сәйкестендіру кодын тағайындау процедурасын орындау керек. Ақаулық индикаторы келесі тұтану циклінде сөніп тұруы керек.

Датчиктер TPMS жүйесін бағдарламалауға арналған арнайы құралдың көмегімен дөңгелектерге қатысты калибрленеді. Әрбір сенсор белгілі бір автобуспен салыстырылуы керек. Дөңгелекті немесе шинаны ауыстырғаннан немесе қайта реттегеннен кейін ауа қысымының сенсорларын қайта бағдарламалау қажет. Техникалық қызмет көрсету үшін дилерге хабарласыңыз.

Шиналарды тексеру

Бордюр соққылары доңғалақтар мен шиналардың ішкі зақымдалуына әкелуі мүмкін.

Шиналардың жасырын зақымдалуы жоғары жылдамдықта апатқа әкелуі мүмкін. Сондықтан, жол жиегіне шығу керек болса, оны баяу және мүмкіндігінше түзу орындаңыз.

Автотұраққа қойғанда, доңғалақтардың жиекке басылмауын қадағалаңыз.

доңғалақ дискілерінің зақымдануын тексеріңіз.

Зақымдалған немесе қалыптан тыс тозған жағдайда, дөңгелектерді жөндеу, алдыңғы суспензияны калибрлеу және рульді реттеу үшін Chevrolet дилеріне немесе уәкілетті қызмет көрсету орталығына хабарласыңыз.

Протектордың тереңдігі

Протектор үлгісінің тереңдігін үнемі тексеріп отырыңыз.

Шиналар протектордың тозу индикаторы бойынша 1,6 мм тереңдікте ауыстырылуы тиіс.



Шиналардың тозуын (протектор тереңдігін) және көрінетін зақымдануды үнемі тексеріп отырыңыз. Сондай-ақ

Ережелермен белгіленген ең төменгі протектор тереңдігі (1,6 мм) тозу көрсеткіштерінің (TWI) пайда болуына сәйкес келеді. Индикаторлардың орындары шинаның бүйір қабырғасында белгіленген.

Шиналар пайдаланылмаса да ескіреді. Біз шиналар жинағын 6 жыл сайын ауыстыруды ұсынамыз.

Шиналарды ауыстыру

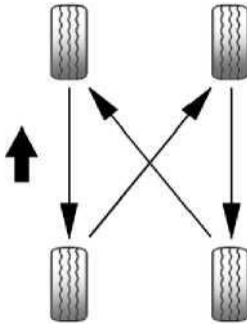

Алдыңғы және артқы шиналарға әсер ететін күштердің айырмашылығына байланысты олар әртүрлі тозады. Тозу үлгілері бірнеше факторларға байланысты, соның ішінде жол төсемі, жүргізу стилі, саусақты/камбаны реттеу, дөңгелек тепе-теңдігі, шина қысымы және т.б. Иесі көлік құралының тозуын бағалауы керек, оның ішінде шиналарды тұрақты (кем дегенде әрбір 10 000 км) айналу негізінде ауыстыру. Шиналардың айналуы протектордың біркелкі тозуын қамтамасыз ету және шинаның қызмет ету мерзімін ұзарту үшін өте маңызды. Доңғалақтарды қайта орналастыру схемасы суретте көрсетілген. Шиналар күйі - Chevrolet сервис орталығына барған кезде тексерілетін нәрселердің бірі .

Бұл ретте сервис орталығының мамандары көлік құралының қауіпсіздігіне нұқсан келтіретін және өнімділігін төмендететін біркелкі емес тозу белгілерін анықтай алады. Ешқашан доңғалақ айналымына уақытша қосалқы шинаны қоспаңыз, себебі оның өлшемі басқа.

НАЗАР АУДАРЫҢЫЗ!

- Шиналар резеңкелері уақыт өте келе қартаяды және өнімділік сипаттамаларын жоғалтады. Бұл қосалқы шинаға да қатысты, тіпті егер ол пайдаланылмаса да.
- Шиналардың ескіруі температура, жүктеме және ауа қысымын қоса алғанда, әртүрлі жұмыс факторларына байланысты.
- Тозуды бағалау үшін шиналарды өндіруші үнемі тексеріп тұруы керек.
- 6 жыл бойы пайдаланылмаған қосалқы доңғалақты тек төтенше жағдайда пайдалану керек. Мұндай дөңгелекті пайдалану қажет болса, төмен жылдамдықпен қозғалыңыз.

Ескерту

қайта бағдарламалау үшін Chevrolet дилеріне барыңыз .

Доңғалақтың кесілуі, бүйір қабырғасының жарығы немесе басқа деформациялары болса, шинаны ауыстыру қажет.



Жаңасына қашан ауыстыру керек

Сонымен қатар, рұқсат етілген тозу көрсеткіштеріне дейін тозған протекторлары бар шиналар ауыстырылуы керек. Суретте протектордың тереңдігін анықтауға болатын жер көрсетілген.

⚠ НАЗАР АУДАРЫҢЫЗ!

- Протектордың тереңдігі 1,6 мм-ден үлкен болуы керек. бұл ақпарат TWI (Tread Wear Indicator) аббревиатурасынан кейін шинаның бүйірінде көрсетілген.
- Тозған шиналарда аквапланинг пен бұзу қаупі жоғары.

Ескерту

Ауыстыру кезінде бірдей маркалы және бірдей өлшемдегі шиналарды пайдаланыңыз. Барлық шиналарды бір уақытта бір жерде ауыстырған жөн.

Шиналар мен доңғалақтардың түрлері

⚠ ҚАУІП

Бастапқыда көрсетілгеннен басқа түрдегі және өлшемдегі дөңгелектер мен шиналарды пайдаланбаңыз. Бір немесе бірнеше шиналарды ауыстыру қажет болса, олардың зауыттық шиналармен бірдей техникалық сипаттамаларға ие екеніне көз жеткізіңіз. Әйтпесе, көлік құралын басқарудың нашарлауы ауыр апаттарға дейін болуы мүмкін. Сонымен қатар, көлік құралының кепілдігі бұзылуы мүмкін. көлік құралына арнайы жасалған Chevrolet аксессуарларын пайдалануға қолданылмайды. Қосымша ақпарат алу үшін дилерге немесе өкілетті Chevrolet қызмет көрсету орталығына хабарласыңыз.

сіздің көлігіңізде қолжетімді басқа шынайы Chevrolet дөңгелектерімен және шиналарымен ауыстырылса, динамикалық радиустың өзгеруіне байланысты спидометрді қайта бағдарламалау қажет болуы мүмкін. Дилеріңізбен немесе өкілетті Chevrolet қызмет көрсету орталығымен кеңесіңіз.

Доңғалақ қақпақтары (бар болса)

Тиісті көлікке ұсынылатын және доңғалақ пен шина комбинацияларына қойылатын барлық талаптарға сай келетін түпнұсқа дөңгелек қақпақтары мен шиналарды пайдаланыңыз. Басқа қақпақтарды және шиналарды таңдағанда, шинаның қорғаныс қалыңдатқыштары жоқ екеніне көз жеткізіңіз. Доңғалақ қақпақтары тежегішті салқындатуға кедергі жасамауы керек.

⚠ ҚАУІП

Жарамсыз дөңгелек қақпақтары мен шиналарды пайдалану қысымның кенет жоғалуына және апатқа әкелуі мүмкін.

Доңғалақ дискілерін ауыстыру

Барлық көліктер қосалқы доңғалақпен жабдықталған.

⚠ ҚАУІП

Дөңгелекті ауыстыру травматикалық процедура болуы мүмкін. Көліктің астына немесе доқрат механизміне көтерілмеңіз немесе денеңіздің бір бөлігін қоймаңыз.

Келесі дайындық жұмыстарын орындаңыз және келесі нұсқауларды орындаңыз:

- Көлікті бір деңгейде тұраққа қойыңыз берік және тайғақ емес беті. Алдыңғы дөңгелектер болуы керек тікелей алға бағытталған.
- Тұрақ тежегіші басылған кезде механикалық беріліс қорабын бірінші беріліске немесе кері беріліске ауыстырыңыз және автоматты беріліс қорабын **Р режиміне ауыстырыңыз**.
- Қосалқы дөңгелекті алыңыз.
- Бір уақытта бірнеше дөңгелекті ауыстыруға қатаң тыйым салынады.
- Тесілген дөңгелекті ауыстырған кезде міндетті түрде ұяшықты пайдаланыңыз.
- Автокөлік тұрған платформа жұмсақ болса, ұяның астына берік төсемді (қалыңдығы кемінде 1 см) қойыңыз.
- Жарияланған көлікте адам немесе жануарлар болмауы керек.
- Дократталған көліктің астына шықпаңыз.
- Көлік құралын көтеріп қозғалтқышты қоспаңыз.
- Доңғалақты бекітпес бұрын, доңғалақтың гайкалары мен жіптерін таза шүберекпен тазалаңыз.

1. Легирленген дөңгелектер мен дөңгелек қақпақтары:

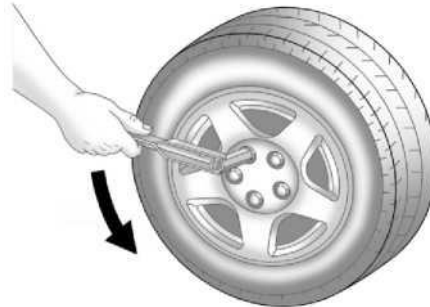

Доңғалақ кілтін гайкаға мықтап түсетіндей етіп орнатыңыз, әрбір дөңгелек гайканы жарты айналымға аздап босатыңыз.

2. Дократтың көліктің ұяшықтарына орнатылғанына көз жеткізіңіз.



3. Домкратты қажетті биіктікке орнатыңыз. Оны сырғып кетпес үшін оны тікелей нүктенің астына қойыңыз.

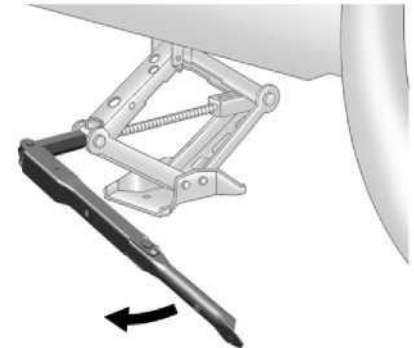

⚠ ҚАУІП!

Доңғалақ гайкасын және гайка конусын майлауға болмайды.

Домкраттың тұтқасын сағат тілімен бұру арқылы көлікті көтеріңіз. Дөңгелегі жерден түскенше көлікті көтеріңіз.

4. Доңғалақ гайкаларын босатыңыз.
5. Дөңгелекті ауыстырыңыз.
6. Орнатпас бұрын қақпақтағы емізікке арналған кесіндіні доңғалақ ниппелімен (егер бар болса) туралаңыз.
7. Доңғалақ гайкаларын қатайтыңыз.
8. Көлікті төмендетіңіз.
9. Доңғалақ кілтін орнатыңыз, оның бекітілгеніне көз жеткізіңіз және гайкаларды көлденеңінен бұраңыз.
10. Ауыстырылған доңғалақ пен көлік құралдарын орнына қойыңыз.
11. Орнатылған дөңгелектің шинаның қысымын және доңғалақ гайкаларының айналу моментін мүмкіндігінше тезірек тексеріңіз. Ақаулы шинаны ауыстырыңыз немесе жөндеңіз.

Қосалқы дөңгелек

Көлігіңіз көлемі, қысымы және қызмет ету мерзімі бойынша көліктің тұрақты шиналарынан өзгеше уақытша қосалқы шинамен жабдықталған. Сондықтан оны тек төтенше жағдайларда ғана пайдалану керек және оны жөндеуден немесе стандартты шинаны ауыстырғаннан кейін мүмкіндігінше тезірек ауыстыру керек. Уақытша қосалқы дөңгелекті кәдімгі доңғалақпен ауыстырмас бұрын оны 100 км-ден артық жүру ұсынылмайды.

Уақытша қосалқы шинаны пайдалану, әсіресе бұрылыстар мен тежеу кезінде көліктің динамикасын өзгертуі мүмкін, бірақ 80 км/сағ төмен жылдамдықпен жүру кезінде қауіпсіздікті төмендетпейді.

Уақытша қосалқы доңғалақтың болат жиегі бар.

Қосалқы доңғалақ еден төсенішінің астындағы багаж бөлімінде сақталады. Ол қанатты гайкамен тауашада бекітіледі.

Қосалқы доңғалақ құдығы көлікте пайдалануға рұқсат етілген барлық стандартты өлшемдегі шиналарды сақтау мүмкіндігін қарастырмайды. Егер ауыстырудан кейін тауашаға тауашаға рұқсат етілгеннен гөрі кеңірек дөңгелекті орнату қажет болса, еден төсенішін тауашадан шығып тұрған дөңгелектің үстіне қоюға болады.

Бір уақытта бірнеше уақытша қосалқы дөңгелекті пайдалануға жол берілмейді.

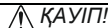

ҚАУІП!

Уақытша қосалқы шинаны пайдаланған кезде 80 км/сағ аспаңыз. Дөңгелекті 100 км жүргеннен кейін әдеттегіге ауыстыру ұсынылады.

Зақымдалған толық өлшемді доңғалақты қосалқы доңғалақ орнына сақтау



Қосалқы доңғалақ қанатының гайкасын сағат тіліне қарсы бұрап, қосалқы дөңгелекті алыңыз.



Қозы гайкасын сағат тіліне қарсы бұраңыз.

Кілтті алу үшін ұяны түсіру керек.
Зақымдалған толық өлшемді доңғалақты
қосалқы доңғалақ құдығына қоймас бұрын
келесі әрекеттерді орындаңыз:



1. Кілтті домқраттан босатпаңыз.

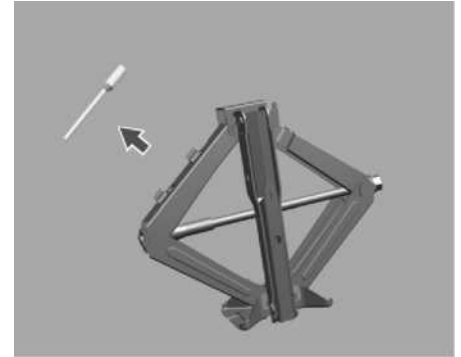

2. Ұзартқыш болтты домқраттан алыңыз.

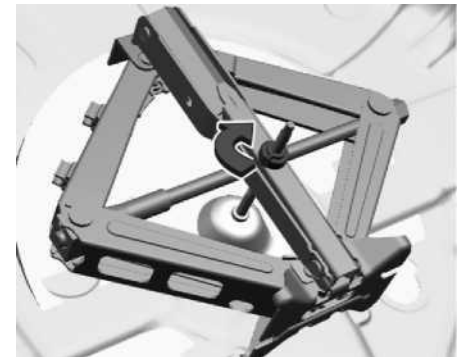
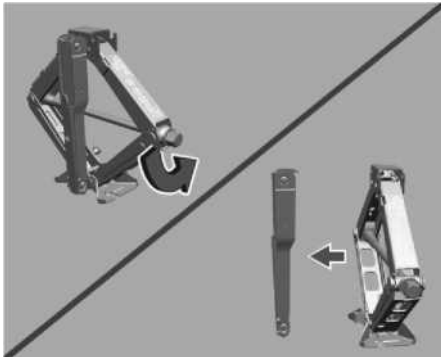

3. Домқратты багажникке орнатыңыз және
қозы гайкасын қатайтыңыз.

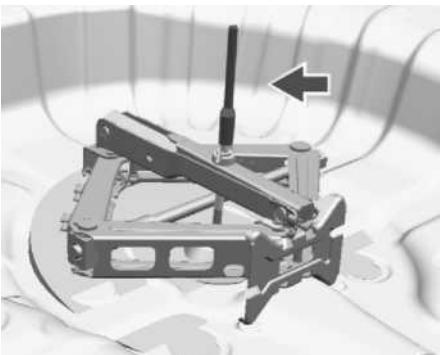

4. Зақымдалған толық өлшемді дөңгелекті қосалқы дөңгелек ұңғымасына қоймас бұрын ұзартқыш болтты орнатыңыз.

Ескерту

Қажет болса, ұзартқыш болттың қақпағын алыңыз.

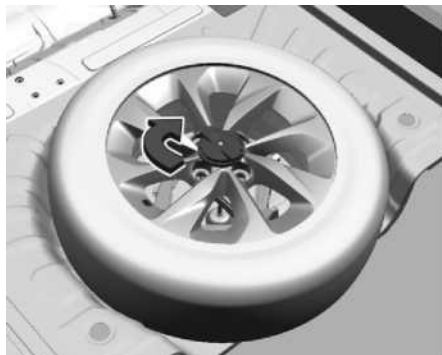

5. Зақымдалған толық өлшемді доңғалақты қосалқы дөңгелекке ұңғымасына салып, қанат гайкасын қатайтыңыз.

⚠ ЕСКЕРТУ!

Толық өлшемді дөңгелекті жүксалғышқа қойғанда, еден жабынына зақым келтірмеу үшін сақ болыңыз.

ҚОСЫМША БАТАРЕЯДАН БАСТАУ

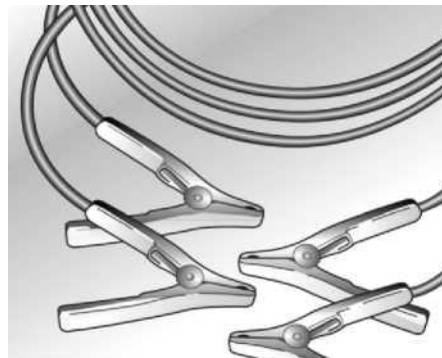

Батарея (аккумулятор) таусылған болса, қозғалтқышты қосалқы өткізгіш сымдар мен басқа көліктің аккумуляторы арқылы іске қосуға болады.

Мұны төмендегі нұсқауларды орындай отырып, аса сақтықпен жасау керек.

⚠ ҚАУІП

- Сыртқы көзден бастағанда өте сақ болыңыз. Төмендегі ұсыныстардан кез келген ауытқу адам жарақатына немесе аккумулятордың жарылуына және екі көлікте де электр тогының бұзылуына байланысты зақым келтіруі мүмкін.
- Көзге, теріге, тоқыма және боялған беттерге тигізбеңіз. Бұл сұйықтықтың құрамында күкірт қышқылы бар, ол тікелей жанасу кезінде жарақатқа немесе зақым келтіруі мүмкін.

Тізімде көрсетілген ретпен келесі әрекеттерді орындаңыз:

1. Сыртқы батареяның кернеуі қозғалтқышы іске қосылатын көліктің аккумуляторының кернеуіне сәйкес келетінін тексеріңіз.
2. Іске қосу кезінде батареяларға жақындамауға тырысыңыз.
3. Көлігіңіздің аккумуляторы қосылып тұрған көлікке тиюіне жол бермеңіз.
4. Қосылатын сымдардағы оқшаулаудың зақымдалмағанын тексеріңіз.
5. Қосылатын сымдарды бір-біріне немесе автомобильдің металл бөліктеріне қысқа тұйықталуға болмайды.

6. Тұтануды өшіріңіз және қазіргі уақытта пайдаланылмайтын барлық электр тізбектерін ажыратыңыз.

7. Тұрақ тежегішті басыңыз. Көлік механикалық беріліс қорабымен жабдықталған болса, бейтарапқа ауыстырыңыз. Көлігіңіз автоматты беріліс қорабымен жабдықталған болса, селектор тұтқасын Р (тұрақ) күйіне жылжытыңыз.

8. Екі батареяның да оң (+) және теріс (-) терминалдарын табыңыз.

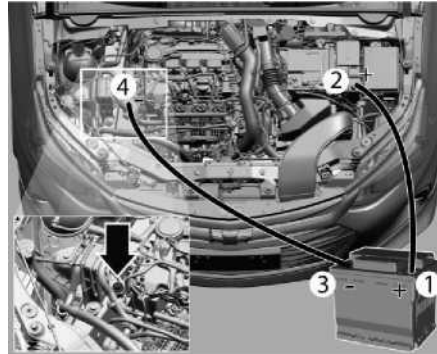

9. Қосылатын сымдарды келесі ретпен қосыңыз:

- + -дан +: сыртқы батареяның оң терминалын (1) заряды таусылған батареяның оң терминалына (2) қосыңыз.
- - жерге қосу: сыртқы аккумулятордың теріс терминалын (3) аккумулятордан шамамен 30 см қашықтықтағы корпустың жерге қосу нүктесіне және жылжымалы бөліктерден

және жылу көздерінен - мысалы, қозғалтқыштың тіреу болтына (4) қосыңыз.

10. Автокөлік қозғалтқышын заряды біткен батареямен іске қосыңыз. Бірнеше әрекеттен кейін қозғалтқыш іске қосылмаса, оны жөндеу қажет болуы мүмкін.

11. Қосылатын сымдарды ажырату кері тәртіпте орындалуы керек.

Ескерту

- Аккумуляторы іске қосылып жатқан көліктің қозғалтқышы сипатталған процедура бойы жұмыс істеп тұруы керек.
- Радио қосулы қалса, ол зақымдалуы мүмкін. Бұл жағдайда жөндеу кепілдікке кірмейді.

⚠ ҚАУІП

Желдеткіштер және басқа қозғалатын қозғалтқыш бөліктері ауыр жарақатқа әкелуі мүмкін. Қозғалтқыш жұмыс істеп тұрғанда, тіпті тұтану қосулы болса да, қолды, шашты және киімді қозғалатын бөліктерден алшақ ұстаңыз.

ТАРТУ

Автокөлікті тарту

Төтенше жағдайды тасымалдау үшін автокөлік, платформасы бар арнайы эвакуаторды пайдаланыңыз.

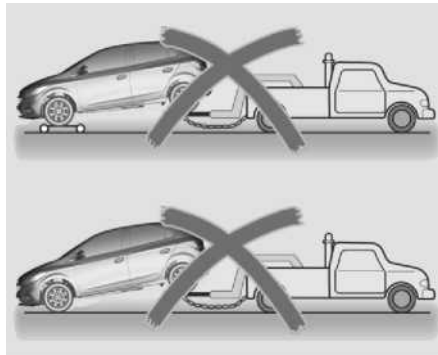
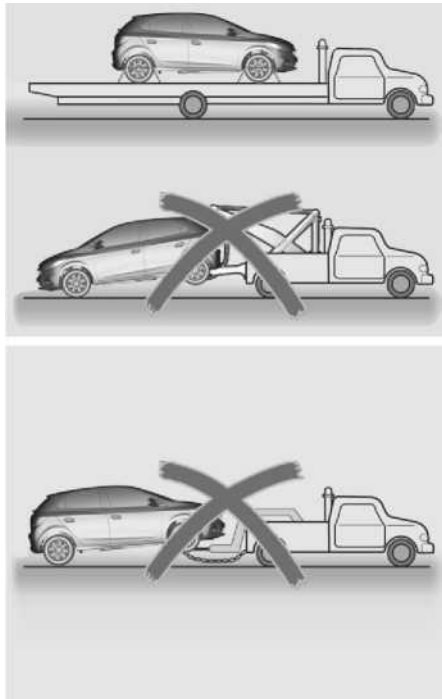

Бұл көлікті жолда екі доңғалақпен сүйретуге рұқсат етілмейді.

Ескерту

Көлікті платформаға бекіткен кезде абай болыңыз; құбырлар мен сымдарды зақымдамауға тырысыңыз.

Автокөлікті сүйреу кезінде келесі ережелерді сақтау керек:

- Тіркелетін көлікте жолаушылар болмауы керек.
- Тежегіш шамдарды, сигналдық сигналды және шыны тазалағыштарды басқару үшін тұтануды қосыңыз.
- Тіркеп тартылған көлікте тұрақ тежегішін босатып, бейтарапқа ауыстырыңыз.

- Қауіпті ескерту шамдарын қосыңыз.
- Жылдамдық шегін сақтаңыз. Көмек алу үшін Chevrolet қызмет көрсету орталығына хабарласыңыз .

Тарту ілгері

⚠ НАЗАР АУДАРЫҢЫЗ!

- Көлік құралын немесе кез келген басқа көлікті сүйреп апару үшін сүйрегіш көзді пайдаланбаңыз.
- Тартпаны қатты тартпаңыз біртіндеп күш салу керек.
- Автокөлікті балшықтан немесе құмнан шығару үшін немесе көлік өзінің тарту күшімен қозғала алмайтын басқа да осыған ұқсас жағдайларда сүйрегіш көзді пайдаланбаңыз.
- Көлікті платформаға көтеру үшін сүйреу көзін пайдаланбаңыз.
- Баяу тартыңыз. Кенет қозғалыстардан аулақ болыңыз. Тым көп тарту көлікті зақымдауы мүмкін.
- Қозғалтқыш жұмыс істемей тұрғанда, тежеу және басқару үшін көбірек күш қажет, себебі электрлік тежегіштер мен рульдік руль жұмыс істемейді.

Тиісті құралмен сүйреу көзінен қақпақты абайлап алыңыз.



Тіркеу көзі көлік құралдарымен бірге көлігіңіздің жүксалғышында сақталады.



Көлденең күйде тоқтай отырып, сүйреу көзін аялдамаға дейін бұраңыз. Тартқыш көз тек қана қолданылады көлікті сүйрету үшін емес, сүйрету үшін.

Ескерту

Қозғалтқыштың төменгі бөліктерін, мысалы, қозғалтқыш бекіткіштері, таба және басқару тұтқасы көлік құралы көтерілген кезде тірек ретінде пайдаланылмауы керек. Бұл олардың деформациясына және тіпті зақымдалуына, нәтижесінде олардың функцияларының бұзылуына әкелуі мүмкін. Көлікті қатты беткейде қысқа қашықтыққа тек тұзу сызық бойынша сүйреу көзінің көмегімен жүргізуге болады.

Руль дөңгелегі құлпын ашу және тежегіш шамы, дыбыс сигналы және тазалағыштардың жұмыс істеуін қосу үшін тұтануды қосыңыз.

Беріліс қорабын бейтарапқа жылжытыңыз.

Терезелерді жабыңыз және сүйреткіш көліктің пайдаланылған түтіндерін жолаушылар салонына жібермеу үшін ауа айналымы жүйесін қосыңыз. Көмек алу үшін Chevrolet қызмет көрсету орталығына хабарласыңыз. Тіркеп сүйреу аяқталғаннан кейін сүйреу көзін бұрап босатыңыз, қақпақты салыңыз және оны орнына қойыңыз.

Басқа көлікті сүйрету

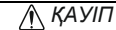

Тіркеуді сүйрету үшін осы көлікке сүйреу ілмегін орнату мүмкіндігі қарастырылмаған.

КӨЛІК КҮТІМ

Мұнда сіз автомобильдің сыртқы түріне мерзімді техникалық қызмет көрсету туралы ақпаратты таба аласыз. Мұнда берілген ұсыныстарды орындау ішкі және сыртқы бояу жұмыстарына кепілдік талаптарын қараудың қажетті шарты болып табылады. Мұнда берілген ұсыныстар көлікті қоршаған ортаның зақымдануынан қорғауға көмектеседі.

Сыртын тазалау

Көлік құралының бояу сапасын сақтаудың ең жақсы жолы оны таза ұстау және үнемі жуу болып табылады.

Жуу

- Көлікті тікелей күн сәулесінің астында жууға болмайды.
- Көлікті жуудан бұрын антеннаны (бар болса) алыңыз.
- Содан кейін шаңды кетіру үшін автомобиль корпусын барлық жағынан сумен жуыңыз.
- Су ағынын тікелей радиаторға бағыттамаңыз, әйтпесе радиатордың өзегі деформацияланып, салқындату жүйесінің тиімділігі төмендейді. Тек ауа ағынын пайдаланыңыз.
- Қаласаңыз, көлікті жұмсақ жуғыш затпен немесе сусабынмен жууға болады, астындағы губкамен немесе жұмсақ шүберекпен сүртуге болады.

Алдында тазартқышты немесе сусабынды толығымен шайыңыз машинаны құрғатыңыз.

- Әйнекті бөлек щеткамен жуыңыз немесе майланбау үшін шүберекпен сүртіңіз.

- Резеңке сүрткіш пышақтарды сумен және жұмсақ жуғыш затпен жуыңыз.
- Майдың, шайырдың және жолдың іздерін еріткішпен кетіруге болады. Бүкіл денені еріткішпен жуу ұсынылмайды.
- Жуғаннан кейін жақсы құрғатыңыз.

Балауызбен өңдеу

Жуғаннан кейін бояуда ақаулар байқалса, денені силикон балауызымен өңдеңіз. Пластикалық және шыны бөліктерге балауызды қолданбаңыз, өйткені ол олардан жақсы кетпейді.

Жылтырату

Жылтырату қосылыстарының көпшілігінде абразивтер бар, сондықтан жылтыратуды мамандандырылған шеберханаларда жасау керек.

Бояудағы сызаттар мен бөгде бөлшектер Енгізілген тас сынықтары, жоңқалар және бояулардағы терең сызаттар дереу Chevrolet дилері немесе уәкілетті қызмет көрсету орталығы арқылы жөнделуі керек, әйтпесе олар тот басқан үлкен дақтарға айналуы мүмкін. Майлы және шайырлы дақтарды, жол белгілерін, ағаш шайырларын, құс саңылауларын, өнеркәсіптік түтіннен химиялық ластануды, теңіз тұзын және басқа ластаушы заттарды мүмкіндігінше тез жою керек.

Майдың, шайырдың және бояудың іздерін кетіру үшін мұнай сұйылтқышты пайдаланыңыз.

Түбі

Тұзды су және басқа да коррозиялық орталар тот басуды жылдамдатуы және тежеу желілері, корпус асты, металл панельдер, шығару жүйесі, кронштейндер, тұрақ тежегіш кабельдері және т.б. сияқты төменгі бөліктерге шабуыл жасауы мүмкін. Тордағы шаң, саз және кір шөгінділері ылғалды жинайды. Зақымдануды азайту үшін бұл ластаушы заттарды көліктің астынан мезгіл-мезгіл жуып тұрыңыз.

Маймен

бүрку

Көліктің астыңғы жағына май шашпаңыз. Май тек жол шаңын жинап қана қоймайды, сонымен қатар

бекіткіштерді, тығыздағыштарды, шлангтарды және т.б.

Есіктер

1. Бекіткіш цилиндрлерді графит майымен майлаңыз.
2. Есік топсаларын, багаж бөлімінің қақпақтарын, сорғыш топсаларын және есік аялдамаларын майлаңыз.
3. Есіктердің төменгі бөлігіндегі саңылаулар жуу кезінде немесе жаңбыр кезінде ішке кірген суды ағызу үшін қолданылады. Оларды тазалау керек, әйтпесе жиналған су коррозияға әкеледі.

Легирленген дөңгелектер

Жеңіл легирленген доңғалақтардың автомобиль бояуларына ұқсас қорғаныс жабыны бар. Доңғалақтарды тазалау үшін химиялық заттарды, жылтыратқыштарды, абразивтерді немесе щеткаларды пайдаланбаңыз, өйткені олар дөңгелектердегі қорғаныш жабынға зақым келтіруі мүмкін.

Қозғалтқыш бөлімі

НАЗАР АУДАРЫҢЫЗ!

Қозғалтқыш бөлігін жуу ұсынылмайды, өйткені бұл жекелеген бөлшектер мен тораптардың істен шығуына әкелуі мүмкін, мысалы, генератор, негізгі тежегіш цилиндрінің резервуары, электр және электронды бөлшектер, электр қосқыштары, сақтандырғыш қорапшасы, радиатор, т.б. белгісі бар компоненттерді қозғалтқыш бөлігінде жууға болмайды . Бұл кепілдікте қамтылмаған зақымға әкелуі мүмкін. Қажет болса, қозғалтқышты дымқыл шүберекпен сүртуге болады.

Көліктің ішкі күтімі

Қаптамаға тиген қол кремдері, күннен қорғайтын кремдер және жәндіктерге қарсы құралдар (репелленттер) жұмсақ сабынды ерітіндімен дереу жойылуы керек, әйтпесе олар қаптаманы зақымдауы мүмкін.

ҚАУІП!

Көптеген тазалау құралдары қауіпті немесе тұтанғыш болуы мүмкін немесе адамға немесе көлікке зиян келтіруі мүмкін. Сондықтан, көліктің ішін тазалау үшін ацетон немесе бояу сұйылтқышы, ағартқыштар немесе қалпына келтіргіштер сияқты ұшпа еріткіштерді пайдаланбаңыз. Тазалау үшін бензинді пайдаланбаңыз.

Ескерту

Дақтарды олар қатып қалмай тұрып, мүмкіндігінше тез кетіруді ұмытпаңыз.

Кілемдер мен төсеніштер

- Кілемдер мен төсеніштерді шаңсорғыш пен щеткамен тазалау ұсынылады.
- Кішкентай дақтарды және кірді кетіру үшін жұмсақ сабынды суға малынған щетканы немесе губканы пайдаланыңыз.
- Ластану немесе май дақтарын кетіру үшін алдымен негізгі кірді жабысқақ таспамен алып тастаңыз. Содан кейін бензинмен суланған шүберекпен сүртіңіз.
- Тым көп еріткіш қолданбаңыз; ол қаптамаға сіңіп, оны зақымдауы мүмкін.

Есік панельдері, пластик және винил бөлшектері

- Тазалау үшін тек дымқыл шүберекті пайдаланыңыз, содан кейін құрғақ шүберекпен сүртіңіз.
- Май немесе май дақтарын кетіру үшін жұмсақ сабынды суға малынған шүберекпен сүртіңіз, содан кейін таза шүберекпен сүртіңіз.

Консоль қосқыштары

Ажыратқыштардың айналасын тазалау үшін ешқашан тазалағыш заттарды қолданбаңыз. Бұл аймақта шаңсорғыш пен дымқыл шүберекті пайдаланыңыз.

аспаптар комбинациясы

Тазалау үшін құрғақ матаны пайдаланыңыз, себебі химиялық заттар және тіпті су борттық компьютерді зақымдауы мүмкін.

Қауіпсіздік белбеулері

Оларды кесу және өткір заттармен жанасудан сақтаңыз. Бауларды, ілмектерді және бекіту орындарын мезгіл-мезгіл тексеріп тұрыңыз. Егер олар кір болса, оларды сабынды жылы сумен жуыңыз. Оларды таза және құрғақ ұстаңыз.

Терезе

- Пластикалық панельдерден темекі түтінін, шаңды және түтіндерді кетіру үшін оларды сабынды суға малынған фланель шүберекпен жүйелі түрде сүртіңіз.
- Терезелерді тазалау үшін абразивті тазалағыштарды қолданбаңыз; олар сызаттар қалдырып, терезелерді зақымдауы мүмкін.

Алдыңғы панель



Ұзақ уақыт күн астында тұрғанда, бақылау тақтасы мен қолғап қорапшасының үстіңгі жағы 100°C температураға дейін жетуі мүмкін. Сондықтан жоғары температурада деформациялануы немесе тұтануы мүмкін оттықтарды, таспа кассеталарды, компьютерлік дискілерді, компакт-дискілерді, күннен қорғайтын көзілдіріктерді және басқа заттарды осы жерлерде қалдырмаңыз. Бұл заттардың өзіне де, көлікке де зақым келтіруі мүмкін.

10

СЕРВИСТІК ЖӘНЕ ТЕХНИКАЛЫҚ ҚЫЗМЕТ КӨРСЕТУ

- ЖАЛПЫ АҚПАРАТ 10-2
- КҮНДЕЛІКТІ ҚЫЗМЕТ КӨРСЕТУ
..... 10-3

- ҰСЫНЫЛАТЫН СҰЙЫҚТАР, МАЙЛАУ
МАТЕРИАЛДАРЫ ЖӘНЕ ҚОСЫМША БӨЛШЕКТЕР
..... 10-6
- ЕСКЕРТПЕЛЕР..... 10-8

ЖАЛПЫ АҚПАРАТ

Қызмет көрсету бойынша ақпарат

Автокөлікті үнемді және қауіпсіз пайдалану және оны жақсы жағдайда ұстау үшін белгіленген мерзімділікпен автомобильге техникалық қызмет көрсету қажет.



Автокөлікті пайдалану қауіпсіздігін қамтамасыз ететін қозғалтқышты, шассиді немесе компоненттерді жөндеуге немесе олардың жұмысына араласуға тыйым салынады.

Бұл табиғатты қорғау және (немесе) қауіпсіздік мәселелерін реттейтін заңнаманың бұзылуына әкелуі мүмкін.

Ескерту

Егер автокөлікке эксклюзивті Флот бағдарламасы және / немесе жалға беру компаниялары қызмет көрсетсе, "флоттың арнайы нұсқаларын алу" брошюрасын қараңыз. Қосымша ақпарат алу үшін Chevrolet дилеріне хабарласыңыз.

Отын форсункалары

Отын форсункалары өзін-өзі тазартады және мезгіл-мезгіл тазалауды қажет етпейді.

Иесімен орындалады

* Екі көрсеткі салқындату жүйесінің резервуарындағы салқындатқыш деңгейінің белгісін көрсетеді. Екі көрсеткі салқындату жүйесінің резервуарындағы салқындатқыш деңгейінің белгісін көрсетеді. Қозғалтқыш суық болған кезде қақпақты шешіп, кеңейту цистернасына радиатор сұйықтығы бар ауыз су қоспасын қосыңыз. Ұсынылған Сұйықтықтар мен майлау материалдарын қараңыз ⇨ 10-6.

* Мотор майының деңгейін апта сайын тексеріңіз, қажет болса қосыңыз.

• Апта сайын әйнек жууға арналған резервуардағы сұйықтық деңгейін тексеріңіз, қажет болса қосыңыз.

* Шинаның сорғы қысымын апта сайын тексеріңіз, оның ішінде қосалқы шиналар.

* Көлікті тоқтатып, тұрақ тежегішінің жұмысын тексеріңіз.

Ауыр пайдалану жағдайлары:

Келесі пайдалану шарттары ауыр болып саналады:

• Егер сапарлардың көпшілігі қозғалтқыштың ұзақ жұмыс істемеуімен немесе төмен айналымдарда тұрақты жұмыс істеуімен байланысты болса (мысалы, тығыз қалалық ағынмен тұрақты аялдамалармен жүру).

• Егер көптеген сапарлардың ауқымы 6 км-ден аспаса (қысқа сапарлар), сондықтан қозғалтқыштың жұмыс температурасына дейін жылынуға уақыты жоқ.

- Шанды жолдар мен құмда жиі жүру.
- Автокөлікті такси, полиция көлігі ретінде немесе ұқсас мақсаттарда пайдалану.
- Көлік құралы жиі 2 күннен артық қозғалыссыз қалатын пайдалану.

ТЕХНИКАЛЫҚ ҚЫЗМЕТ КӨРСЕТУ РЕГЛАМЕНТІ

Көлік құралына мерзімді техникалық қызмет көрсету және тиісті құжаттаманы жүргізу иесінің міндеті болып табылады. Сізге автокөлікке өндірушінің ережелеріне толық сәйкес уақтылы қызмет көрсетілгенін растайтын құжаттық дәлел болуы керек.

Қызмет көрсету аралықтары көлік жүгірісіне немесе жасына байланысты, қайсысы бірінші келетініне байланысты анықталады.	Жүріс, км (x 1000)	3	10	20	30	40	50	60	70	80	90	100	110	120	130	
	Қызмет мерзімі, айлар	6	12	24	36	48	60	72	84	96	108	120	132	144	156	
Генератордың жетек белдігі, кондиционер компрессоры және рульдік рульдік сорғы		Әр 120 000 км немесе 5 жыл сайын ауыстыру														
Қозғалтқыш майы және май сүзгісі	(1) (2) (12)	Әр 5000 км немесе 6 ай сайын ауыстыру														
Салқындату, қуат, майлау және кондиционерлеу жүйесінің тығыздығы																
Қозғалтқышты салқындату сұйықтығы	(2) (3)															
Жанармай желісі және оның қосылымдары																
Ауа тазартқыш элемент (қозғалтқыш ауа сүзгісі)	(5)		R		R		R		R		R		R		R	
Шамдар	(4)				R				R				R			
EVAP цистернасы (отын буларын қалпына келтіру жүйесі) және бу желілері																
PCV жүйесі (картерлік желдетуді басқару жүйесі)																
Ауа баптау жүйесінің жұмысын тексеру.	(*)															

Белгілері :

I - бақылау және қажет болған жағдайда реттеу, тазалау, қатайту, майлау, жұмыс сұйықтығымен толықтыру және істен шыққан бөлшектерді ауыстыру;

Ауыстыру және жөндеу қосымша қызметтер болып табылады және бұл жұмыстарды автокөлік иесі төлейді;

R - ауыстыру;

(1) **Көлік ауыр жағдайларда пайдаланылса, жиірек техникалық қызмет көрсету қажет. Қызметтік кітаптың 14-ші бетін немесе пайдаланушы нұсқаулығын қараңыз;**

(2) Оператор нұсқаулығындағы «ҰСЫНЫЛҒАН СҰЙЫҚТАР, ЖАҒДАЙЛАР ЖӘНЕ ҚОСЫМША БӨЛШЕКТЕР» бөлімін қараңыз;

(3) 150 000 км немесе 5 жыл сайын ауыстыру;

(4) Ұсынылған сапаға сәйкес келмейтін отынды пайдаланған кезде, әрбір Техникалық қызмет көрсетуде тексеру және қалыпты техникалық қызмет көрсетуге қарағанда екі есе жиі ауыстыру қажет болуы мүмкін. Бұл жұмыстар техникалық қызмет көрсету кезінде қосымша болып табылады. Отынға қойылатын талаптар пайдалану жөніндегі нұсқаулықта көрсетілген;

(5) Егер көлік қара жолмен жүрсе, оны әрбір 7500 км немесе 6 айда тексеріп тұру керек. Қажет болса жөндеңіз, тазалаңыз немесе ауыстырыңыз.

(12) Қозғалтқыш майының қалдық қызмет ету мерзімінің көрсеткіші болса, жұмыс жағдайына байланысты индикатордың нақты көрсеткіштерін басшылыққа алу қажет. Қозғалтқыш майын ауыстыру аралықтарын азайтуға болады;

(*) Қабылдағыш кептіргіш бес жыл сайын ауыстырылады.

ТЕХНИКАЛЫҚ ҚЫЗМЕТ КӨРСЕТУ РЕГЛАМЕНТІ (жалғасы)

Көлік құралына мерзімді техникалық қызмет көрсету және тиісті құжаттаманы жүргізу иесінің міндеті болып табылады. Сізде автокөлікке өндірушінің ережелеріне толық сәйкес уақтылы қызмет көрсетілгенін растайтын құжаттық дәлел болуы керек.

Қызмет көрсету аралықтары көлік жүгірісіне немесе жасына байланысты, қайсысы бірінші келетініне байланысты анықталады.	Жүріс, км (x 1000)	3	10	20	30	40	50	60	70	80	90	100	110	120	130
	Қызмет мерзімі, айлар	6	12	24	36	48	60	72	84	96	108	120	132	144	156
Уақыт белдеуі және кергіш (6)	Әр 240 000 км немесе 15 жыл сайын ауыстыру														
Кабинаның ауа сүзгісі (кондиционер) (7)		R	I	R	I	R	I	R	I	R	I	R	I	R	I
Шығару жүйесі және оның бекітпелері	I	I	I	I	I	I	I	I	I	I	I	I	I	I	I
Тежегіш сұйықтық (ілінсу және тежегіш жүйесі) (2) (8)		I	I	R	I	I	I	R	I	I	I	R	I	I	
Алдыңғы тежегіш төсемдер мен дискілер (9)		I	I	R	I	I	I	R	I	I	I	R	I	I	
Артқы тежегіш төсемдер мен дискілер немесе барабандар мен төсемдер (9)		I	I	I	I	I	I	R	I	I	I	I	I	I	
Тұрақ тежегіші		I	I	I	I	I	I	I	I	I	I	I	I	I	
Тежегіш құбырлар, олардың қосылымдары (соның ішінде тежегішті күшейткіш)	I	I	I	I	I	I	I	I	I	I	I	I	I	I	
Қозғалтқыштың, жүріс бөлігінің, шассидің және корпустың тораптары мен тораптарының бұрандалы қосылымдарының зақымдалуын және тартылуын тексеру	I	I	I	I	I	I	I	I	I	I	I	I	I	I	
Май сорғысының жетек белдігі	Әр 240 000 км немесе 15 жыл сайын ауыстыру														

Белгілері :

I - бақылау және қажет болған жағдайда реттеу, тазалау, қатайту, майлау, жұмыс сұйықтығымен толықтыру және істен шыққан бөлшектерді ауыстыру;

Aуыстыру және жөндеу қосымша қызметтер болып табылады және бұл жұмыстарды автокөлік иесі төлейді;

R - ауыстыру;

(2) Оператор нұсқаулығындағы «ҰСЫНЫЛҒАН СҰЙЫҚТАР, ЖАҒДАЙЛАР ЖӘНЕ ҚОСЫМША БӨЛШЕКТЕР» бөлімін қараңыз;

(6) 240 000 км сайын ауыстыру;

(7) Шаңды жерлерде жұмыс істейтін көліктерге жиірек техникалық қызмет көрсету қажет;

(8) Ауыр жағдайларда 15 000 км сайын немесе жылына бір рет ауыстыру:

- Таулы жерлерде жүру;

- Тіркемемен жиі жүру;

(9) Күрделі жағдайларда жиі техникалық қызмет көрсету қажет: қысқа қашықтықты жүргізу, кептелісте жиі төмен жылдамдықпен жүру, кара жолдармен жүру.

ТЕХНИКАЛЫҚ ҚЫЗМЕТ КӨРСЕТУ РЕГЛАМЕНТІ (жалғасы)

Көлік құралына мерзімді техникалық қызмет көрсету және тиісті құжаттаманы жүргізу иесінің міндеті болып табылады. Сізде автокөлікке өндірушінің ережелеріне толық сәйкес уақтылы қызмет көрсетілгенін растайтын құжаттық дәлел болуы керек.

Қызмет көрсету аралықтары көлік жүгірісіне немесе жасына байланысты, қайсысы бірінші келетініне байланысты анықталады.	Жүріс, км (x 1000)	3	10	20	30	40	50	60	70	80	90	100	110	120	130	
	Қызмет мерзімі, айлар	6	12	24	36	48	60	72	84	96	108	120	132	144	156	
Қолмен беріліс қорабына арналған май	(2)															
Автоматты беріліс қорабының майы	(2)	Төмендегі (10) ескертуді қараңыз														
Шиналар: ауа қысымын, тозуын және зақымдалуын тексеріңіз, қайта құру қажеттілігі. Доңғалақ болттарының тартылу моментін тексеру. Нормадан ауытқулар байқалса, дөңгелектердің туралануын тексеріңіз.	(11)															
Дөңгелекті турау		Нормадан ауытқу бар-жоғын тексеріңіз														
Руль дөңгелегі және рульдік механизм																
Рульдік басқару сұйықтығы, желілер және шлангтар	(2)															
Қауіпсіздік белдіктері, тоғалар және белдіктерді денеге бекіту нүктелері																
Құлыптарды, ілмектерді, оқпанның ысырмаларын, капюшонды майлау, шанақты тексеру																
Автокөлік диагностикасы, параметрді реттеу																
Электр жабдықтарын, фараларды, тазалағыштарды, шайбаларды, аккумуляторларды тексеру																
Ілініс пен тежегіш педальдардың еркін жүруі																
Жанармай бағын тексеру және тазалау																
Газ тоқтатқышында тозу, жарықтар немесе басқа зақым бар-жоғын тексеріңіз																

Белгілері :

I - бақылау және қажет болған жағдайда реттеу, тазалау, қатайту, майлау, жұмыс сұйықтығымен толықтыру және істен шыққан бөлшектерді ауыстыру;

Ауыстыру және жөндеу қосымша қызметтер болып табылады және бұл жұмыстарды автокөлік иесі төлейді;

R - ауыстыру;

(2) Оператор нұсқаулығындағы «ҰСЫНЫЛҒАН СҰЙЫҚТАР, ЖАҒДАЙЛАР ЖӘНЕ ҚОСЫМША БӨЛШЕКТЕР» бөлімін қараңыз;

(10) Жұмыс кезінде автоматты беріліс қорабындағы майды ауыстыру қажет:

- қалыпты жағдайда 140 000 км сайын;

- қиын жағдайларда 70 000 км сайын;

(11) Қозғалтқышты іске қосар алдында шиналардың күйін тексеру керек, ал шиналардағы ауа қысымын отын бағы толтырылған сайын немесе кем дегенде айына бір рет (манометрді қолдану арқылы) тексеру керек.

ҰСЫНЫЛАТЫН СҰЙЫҚТАР, МАЙЛАУМАТЕРИАЛДАРЫ ЖӘНЕ ҚОСЫМША БӨЛШЕКТЕР**Ұсынылатын сұйықтықтар мен майлар**

		Майлау/сұйықтық	Деңгейді тексеру	Ауыстыру
Мотор майы ¹	турбокомпрессормен	Dexos майы 1 GEN 3 немесе API-SP, ILSAC GF-6A немесе одан жоғары сападағы баламасы , тұтқырлық дәрежесі SAE 5W30 ¹	Апта сайын	Жоспарланған техникалық қызмет көрсету ↪ 10-3 бөлімін қараңыз
	Атмосфералық	Dexos майы 1 GEN 3 немесе API-SP, ILSAC GF-6A немесе одан жоғары сападағы баламасы , тұтқырлық дәрежесі SAE 0W20 ¹		
Қолмен беріліс		Беріліс қорабы, бұрандалы беріліс үшін синтетикалық май SAE 75W 85 (спецификация B0402071) .	Бірінші тексеруде	
Автоматты беріліс қорабы		Dexron VI майы	Тек ағып кету белгілері болған жағдайда ғана	
Тежегіш жүйесі		Тежегіш сұйықтығы DOT 4 LV.	Барлық тексерулер үшін	
Салқындату жүйесі		65% ауыз су және 35% концентрлі радиатор қоспасынан тұратын ерітінді немесе дайын радиатор қоспасы. ²	Апта сайын	
Кондиционер		Газ R134a.	Апта сайын	

(1) Зауыттан шыққан кезде көлік құралы dexos 1 майымен толтырылады. Мотор майын қараңыз.

(2) Егер көлік өте суық климаты бар аймақта (шамамен -20°C) пайдаланылса, 50% антифризден және 50% ауыз судан тұратын салқындату сұйықтығын пайдалану ұсынылады.

 **ЕСКЕРТУ!**

Қолданылатын материалдар қауіпті және улы болуы мүмкін. Оларды абайлап ұстаңыз. Қаптамадағы ақпаратты оқыңыз.

11

ТЕХНИКАЛЫҚ ДЕРЕКЕТ

• СӘЙКЕСТІК ДЕРЕКТЕР
КӨЛІК.....11-2

• КӨЛІК ДЕРЕКТЕР..... 11-3

КӨЛІК ҚҰРАЛЫНЫҢ ИДЕНТИФИКАЦИЯСЫ

Көлік құралының сәйкестендіру нөмірі (VIN)

Штамптау

Көлік құралының сәйкестендіру нөмірі (VIN) еден тақтасында алдыңғы жолаушы орындығының оң жағында, еден жабыны астындағы, қақпақтың астында мөрленген.

Өздігінен жабысатын жапсырмалар

Көлік құралының сәйкестендіру нөмірі (VIN) өздігінен жабысатын тақтайшаларда жазылған:

- VIN коды алдыңғы оң жақ тақтайшада қозғалтқыш бөлігіндегі панельдер.
- Алдыңғы есіктің оң жақ бағанасында орналасқан пластинадағы VIN .
- VIN коды едендегі тақтайшада, алдыңғы жолаушы орындығының оң жағында.

Терезе

Көлік құралының сәйкестендіру нөмірі (VIN) алдыңғы әйнекте, артқы терезеде және бүйірлік терезелерде ойып жазылған.

Сәйкестендіру тақтайшалары



Автокөліктің тақтайшасы оң жақ есіктің ашылуындағы шанақ тірегінде орналасқан.

КӨЛІК ДЕРЕКТЕР

Қозғалтқыш деректері

Қозғалтқыш	1,2Т	1.2
Жанармай	Бензин	
Цилиндрлер саны	3 қатар	
Мойынтіректердің саны	4	
Тұтану реті	1-2-3	
Цилиндрдің ішкі диаметрі	75 мм	
Цилиндр жүрісі	90,50 мм	
Тиімді жұмыс көлемі	1199 см ³	
Бос айналым	900 айн/мин +/- 50 (автоматты беріліс қорабы)	925 айн/мин +/- 50 (қолмен беріліс қорабы)
Қысу коэффициенті	9,5:1	10,5:1
Максималды қуат (ABNT - NBR ISO 1585)	132 HP (97 кВт) 5500 айн/мин	89,7 HP (66 кВт) 6200 айн/мин
Максималды айналу мезеті (ABNT - NBR ISO 1585)	190 Нм 2000 айн/мин	115 Нм 4400 айн/мин
Макс. рұқсат етілген айналымдар (қозғалтқышты басқару)	АТ кезінде: 6000 айн/мин. Тұрақ / бейтарап 3400 айн/мин	МТ кезінде: 6500 айн/мин
АТ – автоматты беріліс қорабы МТ – механикалық беріліс қорабы		

11-4 ТЕХНИКАЛЫҚ ДЕРЕКТЕР

электр жүйесі	1,2Т (бензин)	1.2 (бензин)
Аккумуляторлық батарея	12 В 70 А сaғ SLI	
Генератор	130А	
Шамдардың электродтары арасындағы саңылау	0,6 - 0,7 мм	0,8 - 0,9 мм
АТ – автоматты беріліс қорабы МТ – механикалық беріліс қорабы		

Қозғалтқыш	1.2 Т
Беріліс қорабы	АТ
1-ші беріліс	4,45 : 1
2-ші беріліс	2,91 : 1
3-ші беріліс	1,89 : 1
4-ші беріліс	1,45 : 1
5-ші беріліс	1,00 : 1
6-ші беріліс	0,74 : 1
Кері жүріс	2,87 : 1
Көпірдің беріліс коэффициенті	3,14 : 1
АТ — автоматты беріліс қорабы	

Қозғалтқыш	1.2
Беріліс қорабы	МТ5
1-ші беріліс	3,73 : 1
2-ші беріліс	1,96 : 1
3-ші беріліс	1,32 : 1
4-ші беріліс	0,95 : 1
5-ші беріліс	0,76 : 1
Кері жүріс	3,63 : 1
Көпірдің беріліс коэффициенті	4,87 : 1
МТ — механикалық беріліс қорабы	

Көлік салмағы

Тежеуіш жүйесі	
Түрі	Диагональ қысымы бар гидравликалық екі контурлы тежеуіш жүйесі
Алдында	Қалқымалы суппорты бар дискілі тежеуіштер
Артында	Барабанды тежеуіштер
Қол тежеуіші	Артқы жұмыс тежеуіші

Рульдік басқару геометриясы		
Құлау	алда	-0,5° +/- 0,8°
	артта	-0,9° +/- 0,6°
Бойлық еңіс	алда	4,4° +/- 0,8°
Түйісу	алда	0,26° +/- 0,2°
	артта	0,3° +/- 0,4°
Айналу диаметрі — седан		10,6 м

Қозғалтқыш	1,2Т _	
Беріліс қорабы	АТ	
Өзгерту	LT	PR
Толық масса	1521	1548
Толық ось жүктемесі (алдыңғы)	830	
Толық ось жүктемесі (артқы)	780	
Бос салмақ	1111	1138
Бос салмақ (алдыңғы ось)	700	717
Бос салмақ (артқы ось)	411	421
Пайдалы жүк	410	
Көліктің барлық салмағы шамамен берілген (кг-мен). АТ - автоматты беріліс қорабы		

Қозғалтқыш	1.2	
Беріліс қорабы	MT	
Өзгерту	LS	LT
Толық масса	1462	1472
Толық ось жүктемесі (алдыңғы)	830	
Толық ось жүктемесі (артқы)	780	
Бос салмақ	1052	1062
Бос салмақ (алдыңғы ось)	652	658
Бос салмақ (артқы ось)	400	404
Пайдалы жүк	410	
Көліктің барлық салмағы шамамен берілген (кг-мен). MT – қолмен беріліс қорабы		

Көлік өлшемдері

Барлық өлшемдер миллиметрде көрсетілген.

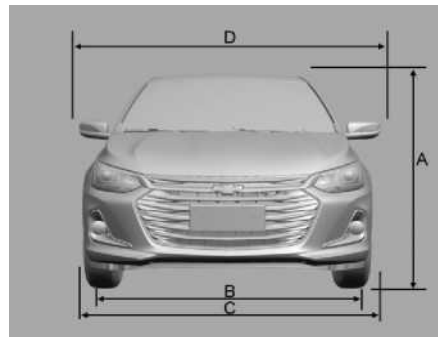

A. Шатырға дейінгі жалпы биіктігі - 1474 мм

B. Жол ені:

- Алдыңғы жағы - 1506 мм

- Артқы жағы - 1510 мм

C. Толық ені - 1746 мм

D. Толық ені (артқы көрініс айналарында) - 2044 мм

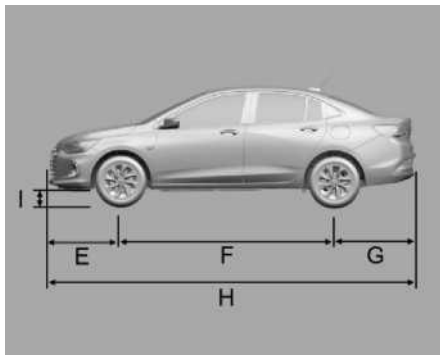

Е. Алдыңғы дөңгелектердің орталықтарынан алдыңғы бамперге дейінгі қашықтық - 882 мм

Ғ. Доңғалақ базасы - 2600 мм

Г. Артқы доңғалақтардың орталықтарынан артқы бамперге дейінгі қашықтық - 992 мм

Н. Толық ұзындығы - 4,474 мм

І. Жерді тазарту - 127 мм

Жанармай құю ыдыстары

Майлар мен сұйықтықтардың көлемдері	
қозғалтқыштарға арналған қозғалтқыш майы (сүзгісін ауыстырған).	4,00 л
Қолмен беріліс қорабы, оның ішінде соңғы жетек	1,6 л
Автоматты беріліс қорабы	8,1 л
Салқындату жүйесі	5,4 л
Тежегіш жүйесі (қолмен беріліс қорабы бар)	0,60 л
Тежегіш жүйесі (автоматты беріліс қорабы бар)	0,56 л
жуғыш сұйықтық резервуары	3,0 л
Жанармай бағы	44 л
Кондиционердің салқындатқышы	480 г

Шиналар туралы ақпарат

Дөңгелектер мен шиналар	Өлшемдері
дөңгелектер	15X6Дж 16X6,5Дж
Шиналар	185/65R1588H 195/55R1687H
Уақытша қосалқы шиналар (1)	4 x 15 доңғалақ T115/70R15 SL 90M шинасы бар
(1) Көлік құралы уақытша қосалқы доңғалақпен (қосалқы дөңгелектерден басқа) жабдықталған болса, мұндай қосалқы доңғалақты 80 км/сағ жылдамдықтан асырмай 100 км немесе одан аз қашықтыққа пайдалану ұсынылады. Мұндай дөңгелекті өлшем айырмашылығына байланысты доңғалақтың айналуына қосуға болмайды.	

Шинаның қысымы

Шиналар (1)	алдыңғы	артқы
185/65R15 88H (2)	35 psi (240 кПа)	35 psi (240 кПа)
195/55R16 87H (2)	35 psi (240 кПа)	35 psi (240 кПа)
(1) Қысым мәндері суық шиналарға арналған. Қозғалыс нәтижесінде шинаның қысымы жоғарылаған болса, оны ағызбаңыз. (2) Толық жүктелген кезде шинадағы көрсетілген қысымды пайдаланыңыз.		

Уақытша қосалқы шина

T115/70R15SL 90M

60 psi (420 кПа)

12

КЛИЕНТ ТУРАЛЫ АҚПАРАТ

• КӨЛІК МӘЛІМЕТТЕРІН ЖӘНЕ
ҚҰПИЯЛЫҚТЫ ЖАЗУ..... 12-2

• ЕСКЕРТПЕЛЕР..... 12-4

• АРНАЙЫ АКСЕССУАРЛАР 12-2

КӨЛІК МӘЛІМЕТТЕРІН ЖӘНЕ ҚҰПИЯЛЫҚТЫ ЖАЗУ

Автомобильде оның белгілі бір параметрлерін басқаратын және басқаратын бірқатар күрделі жүйелер бар. Кейбір деректер анықталған ақауларды жоюды жеңілдету үшін күнделікті жұмыс кезінде сақталуы мүмкін, ал басқалары әдетте оқиға деректерін жазу құрылғылары (EDRs) деп аталатын жүйелер арқылы көлік құралы бұзылған немесе жойылуға жақын қалған кезде сақталуы мүмкін. .

Жүйелер көлік құралының күйін және басқару ақпаратын (мысалы, қозғалтқыш жылдамдығы, тежегішті қолдану, қауіпсіздік белдігін пайдалану) жаза алады.

Бұл деректерді оқу үшін автомобильге белгілі бір жолмен қосылған арнайы жабдық пайдаланылады. Бұл сіздің дилеріңізде немесе уәкілетті Chevrolet қызмет көрсету орталығында жасалады. Кейбір деректер GM ғаламдық диагностикалық жүйелеріне электронды түрде беріледі.

Өндіруші соқтығыс туралы ақпаратқа қол жеткізе алмайды және бұл деректерді келесі жағдайларды қоспағанда, ешкіммен бөліспейді

- Автокөлік иесінің келісімімен немесе егер автокөлік жалға алынған болса, жалға алушының келісімімен.
- Полиция және басқа да мемлекеттік органдардан ресми сұрау салу бойынша.
- Өндірушіні заңды іс-әрекет жағдайында қорғау үшін.
- Заң талап етсе.

Сонымен қатар, өндіруші жиналған немесе

алынған ақпаратты пайдалана алады:

- Зерттеу үшін.
- Оларды зерттеу үшін қолжетімді етіңіз, мұның қажеттілігін түсіндіріп, тиісті құпиялылықты қамтамасыз етіңіз.
- Жинақталған деректерді (көлік құралына қатысты емес) зерттеу мақсатында басқа ұйымдармен бөлісіңіз.

АРНАЙЫ ҚОСЫМША ЖАБДЫҚ

**Полиция
жинағына және арнайы қызмет жинағына
кіретін
арнайы қосымша жабдық
(бар болса)**

ЭРА-ГЛОНАСС

ЭРА-ГЛОНАСС – авариялар мен басқа да төтенше жағдайлар кезінде шұғыл әрекет ету қызметтеріне арналған тәулік бойы автоматты немесе тәуелсіз хабарлау жүйесі. Апат кезінде ден қою қызметтеріне көмек көрсету және ақпарат беруді жүйенің диспетчерлік орталықтары жүзеге асырады. Қауіпсіздік жастықтары немесе қауіпсіздік белдіктерін бекіткіштердің ашылуына байланысты апат болған жағдайда авариялық қосылым автоматты түрде орнатылады. Бұл жағдайда диспетчер дереу жүргізушімен байланысып, көмек қажет пе, жоқ па, соны анықтайды.

Ескерту

Қызмет тек заң талаптарына сәйкес оны пайдалану міндетті болып табылатын аймақтарда ғана қолжетімді. Оның белгілі бір елде қолжетімді болуы аймақтық жүйелік оператор орталықтарының және тиісті инфрақұрылымның қолжетімділігіне де байланысты.

Ескерту

Жүйе жұмыс істеуі үшін көлікте жұмыс істейтін электр жүйесі, ұялы байланыс және

ГЛОНАСС спутнигіне қосылу болуы керек. Жүйе қызмет ету мерзімі үш жыл болатын резервтік батареямен жабдықталған.

Басқару пернелері



ТЕСТ түймесі.

Қоңыраудан бас тарту үшін **ТЕСТ түймесін басыңыз**.

Бұл түймені қызмет көрсету мамандары да пайдаланады.

Сынақ режимі кезінде автоматты режимде де, қолмен де жедел шақырулар жасалмайды.

Кері байланыс дауыстық хабарламалар мен жарық индикаторы арқылы жүзеге асырылады.

SOS кілті

SOS түймесін басыңыз, дауыстық хабарды күтіңіз және түймені қайтадан басыңыз.

Индикатор шамының күйі

Жасыл – жүйе жұмыс істеуге дайын немесе диспетчерден қоңырау күтуде. Қосылым орнатылғаннан кейін диспетчер шамамен екі сағат ішінде драйвермен байланыса алады. Оны тұтану қосулы күйде де, отты өшіру кезінде де пайдалануға болады. **Жасыл түспен жыпылықтау** — Жүйе қосылым орнатуда, деректерді жіберуде немесе дауыс режимінде.

Қызыл - жүйе жүктелуде. Жүктеу тұтану қосылған сәттен бастап шамамен 15 секундты алады, содан кейін индикатор шамы жасыл болып жанады. Егер индикатор шамы қызыл болып қалса немесе түсі жасылдан қызылға өзгерсе, бұл ақаулықты көрсетеді.

Көмек алу үшін дилерге немесе уәкілетті қызмет көрсету орталығына хабарласыңыз.

Қызыл жыпылықтау - мысалы, ұялы байланыс сигналының болмауына байланысты қосылымды орнату мүмкін емес.

Қызыл/Жасыл жыпылықтау— Жүйе сынақ режимінде. Ешбір түймені баспаңыз, жыпылықтау тоқтағанша күтіңіз.

Өшірулі - Жүйе өшірулі.

Ескерту

Өте суық температурада резервтік

батареяның қызуы біраз уақыт алуы мүмкін. Жүйе жұмысқа дайын болғанда, индикатор шамы қызылдан жасылға өзгереді. Егер тұтану қосылғаннан кейін индикатор шамы жанбаса, көмек алу үшін дилерге немесе уәкілетті қызмет көрсету орталығына хабарласыңыз.

бағдарламалық жасақтамаға ЭРО-ГЛАСС құқығы

GPL, LGPL, MPL және басқа да ашық бастапқы лицензиялардың шарттары бойынша осы өнімде қамтылған бастапқы кодты алу үшін мына сайтқа кіріңіз . <http://opensource.lge.com> . Бастапқы кодқа қоса, сіз барлық аталған лицензиялардың шарттарын, кепілдіктен бас тарту мәлімдемелерін және авторлық құқық ескертулерін жүктей аласыз. Бұл ұсыныс осы өнімді соңғы жөнелтуден кейін үш жыл бойы жарамды. Бұл ұсыныс осы ақпаратты алған барлық адамдар үшін жарамды.

* Тиісті OSS талаптарының сақталуына жауапты LG Electronics Inc.

FIND NEW ROADS™



☎ 7810

WWW.CHEVROLET-AUTO.KZ

Телефон камерасын QR
кодқа дәлдеп, шыққан
сілтемені ашыңыз